



PROMOCJA

DOSTĘPNE  
OD RĘKI \*

# PORTA HIDE

## promocja cenowa\*\*

cena skrzydła od:

~~526 | 646,98~~

394 | **484,62**

cena ościeżnicy od:

~~974 | 1198,02~~

799 | **982,77**

klamka EUFORIA z rozetą

~~70 | 86,10~~

1 grosz

CENA NETTO | BRUTTO PLN

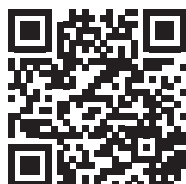

Skanuj QR kod,  
**sprawdź produkty**  
**dostępne od ręki\***

\* Drzwi PORTA HIDE dostępne ze stanów magazynowych w wybranych konfiguracjach od 01.07.2023 do wyczerpania zapasów.

\*\* Promocja obowiązuje w okresie od 15.06.2023 do 31.10.2023. Promocja zgodna z regulaminem dostępnym na stronie [www.porta.com.pl/pliki-do-pobrania](http://www.porta.com.pl/pliki-do-pobrania).



# Spis Treści

Specjalnie dla Ciebie, żebyś mógł szybko znaleźć drzwi dla siebie, podzieliliśmy kolekcje ze względu na ich cenę:

●●● **PREMIUM**, ●● **STANDARD**, ○○ **ECONOMIC**, sprawdź poniżej ilość kropek przy kolekcji.

<b>01 DRZWI 4 ŻYWIÓŁY</b>	
●●● 4 Żywioty P/ POWIETRZE .....	14
●●● 4 Żywioty W/ WODA .....	16
●●● 4 Żywioty O/ OGIEŃ .....	18
●●● 4 Żywioty Z/ ZIEMIA .....	20
<b>02 DRZWI UKRYTE</b>	
●●● PORTA HIDE – <b>TOP KOLEKCJE</b> .....	24
<b>03 DRZWI LAKIEROWANE</b>	
●●● PORTA VECTOR Premium – <b>TOP KOLEKCJE</b> .....	26
●●● PORTA ART DECO .....	28
●●● PORTA OSLO – <b>NOWOŚĆ</b> .....	30
●●● PORTA FOCUS Premium, PORTA DUO – <b>TOP KOLEKCJE</b> ..	32
●●● PORTA DESIRE – <b>TOP KOLEKCJE</b> .....	34
●●● PORTA GRANDE – <b>TOP KOLEKCJE</b> .....	36
○●● PORTA FACTOR – <b>NOWOŚĆ</b> .....	38
○○● PORTA ROYAL, LONDYN, WIEDEŃ .....	40
○○● MINIMAX – <b>NOWE MODELE</b> .....	42
<b>04 DRZWI W STYLU LOFTOWYM</b>	
●●● PORTA GLASS .....	44
●●● PORTA LUMIA, NATURA LUMIA – <b>NOWOŚĆ</b> .....	46
○●● PORTA VERTE HOME CZARNY .....	48
●●● PORTA LOFT STALOWE – <b>NOWOŚĆ</b> .....	50
<b>05 DRZWI RAMIAKOWE W OKLEINIE</b>	
●●● PORTA KONCEPT, grupa A – <b>TOP KOLEKCJE</b> .....	52
●●● PORTA KONCEPT, grupa C – <b>TOP KOLEKCJE</b> .....	54
●●● PORTA KONCEPT, grupa H i K .....	56
●●● PORTA BALANCE, PORTA HARMONY .....	58
●●● PORTA INSPIRE .....	60
○●● PORTA VERTE PREMIUM, grupa A i D .....	62
○●● PORTA VERTE PREMIUM, grupa B i C .....	64
○●● PORTA VERTE PREMIUM, grupa E – <b>TOP KOLEKCJE</b> .....	66
○●● PORTA VERTE HOME, grupa B i D .....	68
○●● PORTA VERTE HOME, grupa C – <b>TOP KOLEKCJE</b> .....	70
○●● PORTA VERTE HOME, grupa E i M – <b>NOWOŚĆ</b> .....	72
○○● PORTA VERTE HOME, grupa G – <b>TOP KOLEKCJE</b> .....	74
○○● PORTA VERTE HOME, grupa H – <b>TOP KOLEKCJE</b> .....	76
○○● PORTA VERTE HOME, grupa J – <b>TOP KOLEKCJE</b> .....	78
○○● PORTA VERTE HOME, grupa L i N .....	80
<b>06 DRZWI PŁYTKOWE W OKLEINIE</b>	
●●● PORTA RESIST – <b>TOP KOLEKCJE</b> .....	82
●●● PORTA FOCUS – <b>TOP KOLEKCJE</b> .....	84
●●● PORTA LOFT – <b>TOP KOLEKCJE</b> .....	86
●●● PORTA LEVEL .....	88
●●● PORTA NOVA, grupa 2–5 .....	90
○●● PORTA LINE – <b>TOP KOLEKCJE</b> .....	92
○●● PORTA CPL – <b>TOP KOLEKCJE</b> .....	94
○●● Pakiet inwestycyjny – <b>TOP KOLEKCJE</b> .....	96
○○● PORTA DECOR .....	98
○○● PORTA FIT, PORTA STYL .....	100
<b>07 DRZWI W NATURALNEJ OKLEINIE</b>	
●●● Natura CLASSIC .....	102
●●● Natura VECTOR, Natura LINE .....	104
●●● Natura LOFT .....	106
●●● Natura OSLO – <b>NOWOŚĆ</b> .....	108
●●● Natura GRANDE .....	110
●●● Natura SPACE .....	112
●●● Natura KONCEPT .....	114
●●● SEVILLA .....	116
●●● MADRYT, CORDOBA .....	118
●●● Villadora RETRO .....	120
<b>08 DRZWI ŁAMANE, SUWANE, PRZESUWNE</b>	
Drzwi łamane ALFA, BETA .....	122
Systemy przesuwne PORTA, ALU .....	124
Systemy przesuwne KOMPAKT, BEZOŚCIEŻNICOWY .....	126
Systemy przesuwne BLACK, SLIDE, EFEKT .....	128
<b>09 DRZWI TECHNICZNE</b>	
Zestawienie modeli - drzwi wejściowe i techniczne .....	132
Akustyczne 27 dB, 32 dB .....	134
INNOVO 37 dB .....	136
SILENCE 37 dB, EI 30 – <b>TOP KOLEKCJE</b> .....	138
INNOVO 42 dB .....	140
Akustyczne 42 dB .....	142
Przeciwpożarowe EI 30, EI 60 – <b>TOP KOLEKCJE</b> .....	144
ENDURO – <b>TOP KOLEKCJE</b> .....	146
PORTA 4 klasa mechaniczna .....	148
<b>10 DRZWI WEJŚCIOWE</b>	
AGAT, OPAL .....	150
EXTREME RC 2 .....	152
Steel SECURE .....	154
KWARC .....	156
EXTREME RC 3 – <b>TOP KOLEKCJE</b> .....	158
EXTREME RC 4 .....	160
GRANIT klasa C .....	162
Steel SAFE i ENERGY PROTECT .....	164
<b>11 DRZWI TECHNICZNE STALOWE</b>	
Uniwersalne drzwi do pom. gospodarczych i komórek lokatorskich .....	166
Steel BASIC, Steel BASIC PLUS .....	168
Steel SOLID .....	170
Steel EI 30 PLUS, EI 60 PLUS .....	172
<b>12 OŚCIEŻNICE</b>	
MINIMAX .....	176
PORTA SYSTEM, PORTA SYSTEM GK / GLASS .....	178
PORTA SYSTEM ELEGANCE, PORTA SYSTEM ELEGANCE 90 st. ....	180
PORTA SYSTEM z odwrotną przylgą .....	182
LEVEL .....	184
PORTA RENOVA .....	186
<b>13 OŚCIEŻNICE STALOWE</b>	
Stalowa PORTA SYSTEM ELEGANCE Stalowa PORTA SYSTEM .....	188
Stalowa Regulowana Bezprzylgowa, Regulowana, Regulowana PS, „na kant” .....	190
Stalowa Bezprzylgowa Kątowa DUŻA Stalowa Kątowa MAŁA PLUS, DUŻA .....	192
PROJEKT BIS, PROJEKT Premium® .....	194
<b>14 AKCESORIA</b>	
Kolekcja akcesoriów AZURA .....	198
Klamki do drzwi wewnętrznych .....	199
Klamki obiektowe .....	204
Klamki do drzwi wejściowych .....	205
Akcesoria dodatkowe .....	207
<b>15 WYMIARY, DODATKOWE INFORMACJE</b>	
Wymiary montażowe drzwi .....	211
Rysunki techniczne .....	219
Klasyfikacja pokryć PORTA .....	220
Próbki kolorów .....	221

**TOP**  
KOLEKCJE

Najczęściej wybierane  
kolekcje PORTA

# Właściwości naszych produktów

## WYJAŚNIENIE SYMBOLI OKREŚLAJĄCYCH WŁAŚCIWOŚCI NASZYCH PRODUKTÓW



Najczęściej wybierane kolekcje PORTA

### DESIGN, SZYBA, LUSTRO

Możesz wybierać różne warianty estetyczne i stopień przepływu światła.



Stwórz swój własny projekt drzwi



Lustro opcja dodatkowa



Fornirowane

### KONSTRUKCJA

Wybierając rodzaj konstrukcji masz wpływ na m.in.: wytrzymałość, stopień stabilizacji, dźwiękoszczelność, termoizolację swoich drzwi.



**Konstrukcja RAMIAKOWA**



**Antywłamaniowość**  
klasa RC 2, klasa RC 3, klasa RC 4, klasa C  
Odporność drzwi na nieuprawnione otwarcie



**Ognioodporność**  
EI 30, EI 60  
Zdolność do powstrzymania rozprzestrzeniania się ognia, odpowiednio 30 i 60 minut



**Dymoszczelność**  
klasa Sa, S<sub>200</sub>  
Określa szczelność drzwi na przenikanie dymu



**Dźwiękoszczelność**  
Rw 27dB D, 25, Rw 32dB D, 30, Rw 37dB D, 35, Rw 42 dB D, 35, Rw 42 dB D, 40  
Wartość wskazuje ilość decybeli, jaką drzwi są w stanie wytłumić



**Klasa mechaniczna**  
klasa 1, klasa 2, klasa 3, klasa 4  
Wytrzymałość drzwi na obciążenia w zależności od warunków eksploatacji



**PORTA KONTRAKT**  
niestandardowe wykonanie



**AQUA STOP**  
zabezpieczenie dolnej powierzchni skrzydła przed wilgocią w technologii TechnoPORTA

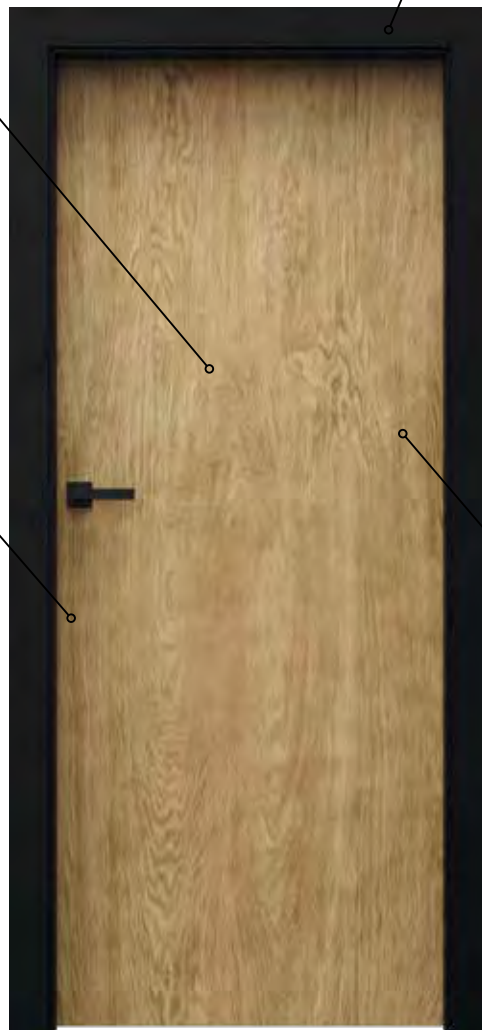

### OŚCIEŻNICA

Ościeżnica stanowi element wyposażenia drzwi, jej właściwy dobór jest równie ważny jak skrzydła drzwiowego. Z licznych typów ościeżnic należy zwrócić uwagę na sposób łączenia płaszczyzny ościeżnicy ze skrzydłem.



Bezprzylgowość



Przylgowość



Odwrotna przylga



Projekt BIS, Projekt Premium



Dostępna regulacja ościeżnicy



Opaski Dostępne w wymiarach 60 mm, 80 mm



Moduł Retro

### SKRZYDŁO

Estetyka drzwi może mieć różne rozwiązania funkcjonalne w zależności od potrzeb i funkcji pomieszczenia.



**Dostępne rozmiary jednoskrzydłowe:**  
min., 60", maks., 110"



**Dostępne rozmiary dwuskrzydłowe:**  
min., 90", maks., 220"



**Wysokość standardowa skrzydła „200”**



**Wysokość podwyższona skrzydła „220”**



**Grubość skrzydła**  
jest uzależniona od wybranego wykończenia



Skrzydło suwane



Drzwi uniwersalne  
prawe - lewe

# Zwróć uwagę na...

## ■ ZANIM KUPISZ DRZWI MUSISZ KONIECZNIE ZDECYDOWAĆ, NA KTÓRĄ STRONĘ BĘDĄ SIĘ OTWIERAĆ



DRZWI POJEDYNCZE  
SKRZYDŁO LEWE

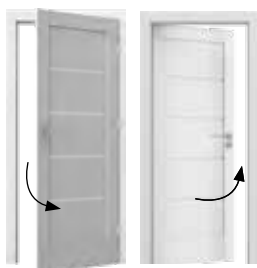

DRZWI POJEDYNCZE  
SKRZYDŁO PRAWE



DRZWI PODWÓJNE

SKRZYDŁO  
BIERNE

SKRZYDŁO  
CZYNNNE

## ■ KIERUNEK OTWIERANIA DRZWI Z ODWROTNĄ PRZYLGĄ - PATRZ STR. strona 25, strona 182

## ■ JAK OBLICZYĆ CENĘ DRZWI

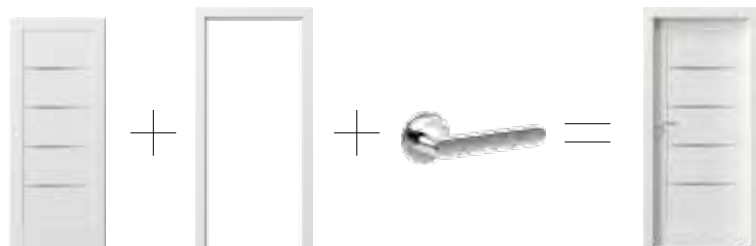

CENA  
SKRZYDŁA

CENA  
OŚCIEŻNICY

CENA KLAMKI  
+ INNYCH  
AKCESORIÓW

CENA  
DRZWI

## ■ DRZWI WYSOKOŚĆ PODWYŻSZONA „220”



**Wysokość skrzydeł „220” dostępna w kolekcjach:**  
4 ŻYWIÓŁY, PORTA VECTOR, PORTA ART DECO,  
PORTA OSLO, PORTA DESIRE, Natura CLASSIC,  
Natura LINE, Natura VECTOR, Natura OSLO.

## ■ NASZE DRZWI WEJŚCIOWE SĄ ANTYWŁAMANIOWE

Klasa Odporności (RC – Resistance Class) – poziom odporności na próby włamania, który zapewnia wyrób.



Klasa Odporności (RC 2) – poziom odporności na próby włamania, z użyciem prostych narzędzi, np. śrubokręt, klin, obcęgi, młotek.

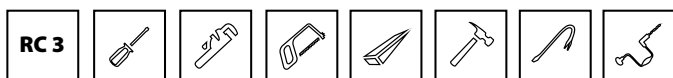

Klasa Odporności (RC 3) – poziom odporności na próby włamania, z użyciem takich narzędzi jak, np. stalowy łom, wbijaki, mechaniczna wiertarka.

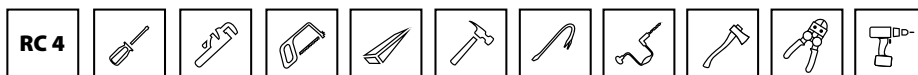

Klasa Odporności (RC 4) – poziom odporności na próby włamania, z użyciem takich narzędzi jak, np. siekiera, nożyce do cięcia drutu i wiertarka.



# Zwróć uwagę

■ SKORZYSTAJ Z USŁUG **AUTORYZOWANEJ GRUPY MONTAŻOWEJ PORTA** I ZAPEWNIJ SOBIE **WYSOKĄ JAKOŚĆ MONTAŻU!** AUTORYZOWANE GRUPY MONTAŻOWE TO FIRMY POSIADAJĄCE **CERTYFIKAT POTWIERDZAJĄCY ICH KWALIFIKACJE** DOTYCZĄCE MONTAŻU PRODUKTÓW PORTA.



**AUTORYZOWANA  
GRUPA MONTAŻOWA  
PORTA**



## Szukasz Autoryzowanej Grupy Montażowej PORTA?



Skanuj QR kod, odwiedź stronę [www.porta.com.pl/monterzy](http://www.porta.com.pl/monterzy) lub zapytaj w Punkcie Sprzedaży.

## Monterze, chcesz uzyskać autoryzację PORTA?



Skanuj QR kod, odwiedź stronę [www.monter.PORTA.com.pl](http://www.monter.PORTA.com.pl) i uzyskaj informacje o szkoleniach.

■ Z MYŚLĄ O TOBIE PRZYGOTOWALIŚMY ZESTAW LINKÓW DO NASZEJ STRONY WWW, Z ISTOTNYMI INFORMACJAMI, KTÓRYCH NIE ZNAJDZIESZ W NASZYM KATALOGU.



### RODZAJE KONSTRUKCJI

Znajdziesz tutaj rodzaje konstrukcji wszystkich skrzydeł oraz zestawienie parametrów technicznych i zastosowanie naszych drzwi.



### SZYBA W TWOICH DRZWIACH

Zobacz z której strony znajduje się matowa strona szyby.



### LUSTRO W SKRZYDŁACH SUWANYCH

Zobacz z której strony znajduje się lustro w drzwiach suwanych.



### NAŚWIETLA

Znajdziesz tutaj informacje dotyczące naświetli oraz cennik.

# Pakiet Bezpieczeństwa PORTA na 3 lata gratis przy zakupie drzwi z montażem

## Jak skorzystać z Pakietu Bezpieczeństwa PORTA?



Kup komplet produktów PORTA – drzwi, ościeżnicę i klamkę

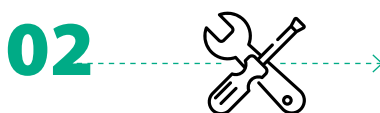

Zamontuj drzwi korzystając z usług [Autoryzowanej Grupy Montażowej](#)



Zarejestruj się na stronie [www.porta.com.pl/pakiet-bezpieczenstwa](http://www.porta.com.pl/pakiet-bezpieczenstwa) w terminie 30 dni od daty montażu

	standardowa gwarancja	Pakiet Bezpieczeństwa
okres ochrony zamówienia	<b>2 lata</b>	<b>3 lata</b>
naprawa uszkodzeń mechanicznych*	×	✓
wymiana zużytej uszczelki	×	✓
gwarancja wizyty Serwisu Fabrycznego PORTA, który naprawi drzwi	×	✓
regulacja i konserwacja podczas wizyty serwisowej	×	✓
bezpośredni kontakt z PORTA w przypadku usterki	×	✓
szybka obsługa zgłoszeń dzięki e-koncie online Klienta	×	✓

\*Dotyczy wszystkich uszkodzeń mechanicznych elementów zakupionego kompletu, możliwych do usunięcia przez Serwis Fabryczny PORTA w domu klienta, za pomocą profesjonalnych produktów do retuszu OTTIMO.  
Dowiedz się więcej na stronie [www.porta.com.pl/pakiet-bezpieczenstwa](http://www.porta.com.pl/pakiet-bezpieczenstwa).  
Zapoznaj się ze szczegółami regulaminu na [www.porta.com.pl/pliki-do-pobrania](http://www.porta.com.pl/pliki-do-pobrania)

## Nowe kolekcje



PORTA OSLO, NATURA OSLO patrz str. 30, 108



PORTA LUMIA, NATURA LUMIA patrz str. 46

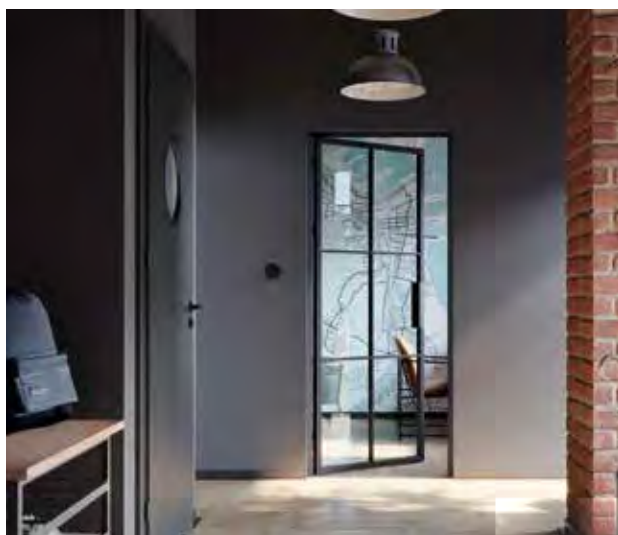

PORTA LOFT STALOWE patrz str. 50



PORTA VERTE HOME gr. M patrz str. 72

## Nowe kolory



**Okleina Lakierowana Matt**  
Szary Platynowy Matt



**Okleina Lakierowana Matt**  
Grafitowy Matt

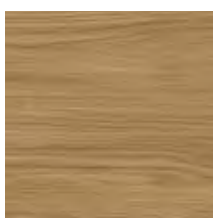

**Płyta**  
Dąb Casella Naturalny



**Płyta Halifax**  
Halifax Tabak



## Drzwi stalowe zewnętrzne PORTA THERMO



PORTA THERMO, model C.2, kolor czarny + naświetla / POWIETRZE, model P.3, kolor fiord



Skanuj QR kod  
i poznaj naszą nową kolekcję  
drzwi zewnętrznych

**PORTA THERMO**

## Poznaj wartości naszych produktów

PORTA to marka, która istnieje od ponad 30 lat będąc liderem w produkcji drzwi.

W tym czasie sprzedaliśmy ok. 19 mln produktów, a zdobyte doświadczenie pozwoliło nam dopracować do perfekcji jakość, trwałość i dobry design. Ikony prezentują unikatowe cechy naszych produktów. Dzięki nim szybko odnajdziesz wymarzony dla siebie produkt. Szukaj ich na kartach katalogowych.

### Trwałe rozwiązania



#### STRUKTURA DREWNA

Poczuj strukturę drewna. Wykończenie Gladstone / Halifax przypomina naturalne, surowe drewno.



#### TRWAŁE WYKOŃCZENIE

Trwałe wykończenie laminatu CPL zapewnia odporność na ścieranie i zarysowania.



#### POWIERZCHNIA ODPORNA NA SZOROWANIE

Niepowtarzalna jakość w przystępnej cenie! Powierzchnia tych drzwi jest odporna na szorowanie.



#### FORNIR NATURALNE WYKOŃCZENIE

Unikatowe piękno. Fornirowe wykończenie skrzydła pięknie i naturalnie wygląda. To klasyka, która jest zawsze w trendzie.



### Dopasowane do Twojego wnętrza

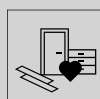

#### DOPASUJ

Stwórz harmonijną i kompleksową aranżację wnętrza dzięki odpowiedniemu dopasowaniu okleiny. Dobierz drzwi do podłóg i mebli



#### W ULUBIONYCH KOLORACH

Dopasuj drzwi do swojego wnętrza. PORTA oferuje bogaty wybór oklein w wielu kolorach. Łatwo dopasujesz je do każdej przestrzeni.



#### WIĘCEJ ŚWIATŁA

Drzwi przeszklone PORTA sprawdzą się w pomieszczeniach, które potrzebują doświetlenia, takich jak wiatrołap, kuchnia, czy domowe biuro.



#### POMALUJ W ULUBIONYCH KOLORACH

Kreuj swoją przestrzeń na własnych zasadach. Personalizuj drzwi tak, jak lubisz – maluj, tapetuj lub ozdabiaj sztukaterią.

Sprawdź  
ikony na  
stronie  
z ulubioną  
kolekcją



## Detal ma znaczenie

ABS

### TRWAŁA KRAWĘDŹ

Krawędź skrzydła drzwi wykończona ABS jest odporna na zarysowania, uszkodzenia mechaniczne, wilgoć, różnice temperatur oraz odbarwienia.



### BEZPIECZNA SZYBA LAMINOWANA

Wybierz drzwi z bezpieczną szybą laminowaną. Dzięki zabezpieczeniom nie rozpadnie się w przypadku stłuczenia. Dbamy o Twoje bezpieczeństwo!



### DETAL MA ZNACZENIE

Możliwość zamówienia personalizowanych drzwi (wiele dodatków i akcesoriów) nada Twojemu wnętrzu charakteru.



### AQUA STOP

AQUA STOP to unikatowa powłoka, która zabezpiecza dolną krawędź skrzydła przed wnikaniem wody.



## Lakier z gwarancją jakości

ECO  
LAKIER

### REKOMENDOWANY DLA ALERGIKÓW I DZIECI

Nasze drzwi nie zawierają szkodliwych substancji. Są rekomendowane osobom szczególnie wrażliwym, ze skłonnościami do alergii i dzieciom.

UV

### TRWAŁY KOLOR

Zastosowanie do pokrycia drzwi wysokiej jakości lakieru UV to gwarancja wieloletniej stałości koloru.



### SATYNOWA GŁADKOŚĆ

Wyjątkową gładkość powierzchni tych drzwi uzyskaliśmy dzięki zastosowaniu odpowiedniej warstwy lakierniczej, materiałów oraz technologii światłoutwardzania lakieru UV.



### TRWAŁE WYKOŃCZENIE

Niezwykła trwałość i gładkość powłoki skrzydła dzięki idealnej warstwie lakierniczej.



### POWIERZCHNIA ODPORNA NA ZABRUDZENIA

Drzwi z utwardzonym lakierem bardzo łatwo utrzymać w czystości. Dzięki powierzchni odpornej na zabrudzenia bez problemu zmyjesz plamy z kawy, herbaty, wina, coli, tłuszczu, a nawet buraczków!

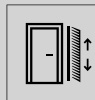

### POWIERZCHNIA ODPORNA NA SZOROWANIE

Dzięki grubszej warstwie lakieru powierzchnia tych drzwi jest odporna na szorowanie.



**POLECANE**

# TWOJE WNĘTRZE TWÓJ ŻYWIÓŁ

**BĄDŹ W SWOIM STYLU!**

## **OGIEŃ**

POZNAJ KOLEKCĘ NA STR 16

SZUKASZ NIEBANALNYCH POŁĄCZEŃ, ZASKAKUJĄCYCH  
ROZWIĄZAŃ, POŁĄCZENIE „PALONEGO” DREWNA  
ZE STALOWYMI ELEMENTAMI OKREŚLA STYL INDUSTRIALNY



## **POWIETRZE**

POZNAJ KOLEKCĘ NA STR 12

STWÓRZ SPÓJNE WNĘTRZE W ULUBIONYM  
KOLORZE I PONADCZASOWYM STYLU KLASYCZNYM

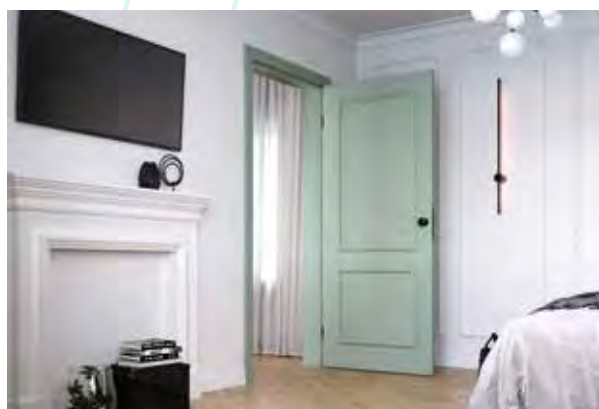

## ZIEMIA

POZNAJ KOLEKCJĘ NA STR 18

DREWNO ZAWSZE MA W SOBIE COŚ WYJĄTKOWEGO.  
PROSTOTA I NATURALNOŚĆ DREWNA WPISUJĄ SIĘ  
W NIEMAL KAŻDY STYL WNĘTRZA



## WODA

POZNAJ KOLEKCJĘ NA STR 14

POZNAJ MINIMALISTYCZNĄ FORMĘ, GŁADKA,  
SATYNOWA POWIERZCHNIA + LINEARNE FREZY

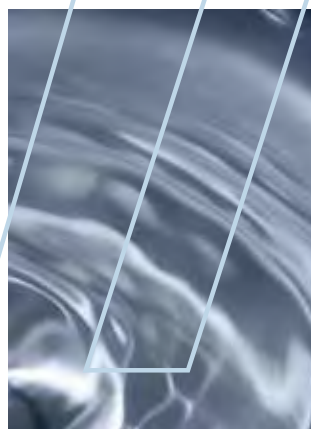

# 4 Żywioty P/POWIETRZE

od 580,- | **713,40**

cena skrzydła netto | brutto (PLN)

●●● PREMIUM



KOLEKCJA  
ZAPROJEKTOWANA  
W KOMPLECIE



POMALUJ  
JAK LUBISZ



DETAL MA  
ZNACZENIE

Kolekcja POWIETRZE P.3, wysokość „220”, gałka ORTICA czarna



Kolekcja POWIETRZE P.3, gałka ORTICA złota



model P.1



model P.2



model P.3

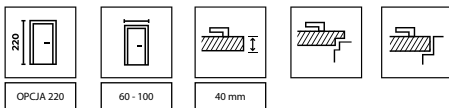

## KOLORYSTYKA

### Okleina Portadecor ★★★★★



### Okleina Podkładowa /do samodzielnego malowania



### POLECAMY!

LISTWY PRZYPODŁOGOWE I ŚCIENNE, patrz str. 210



ramka

## CENNIK NETTO | BRUTTO PLN (zwróć uwagę na DOPŁATY)

MODELE	Okleina Podkładowa do samodzielnego malowania	Portadecor
P.1	580   <b>713,40</b>	680   <b>836,40</b>
P.2	898   <b>1104,54</b>	998   <b>1227,54</b>
P.3	898   <b>1104,54</b>	998   <b>1227,54</b>

## INFORMACJE TECHNICZNE

### KONSTRUKCJA SKRZYDŁA

Wypełnienie płyta wiórowa wzmocniona wewnętrznym ramiakiem. Całość jest obłożona płytą HDF. Skrzydło dostępne jest w dwóch wariantach wykończenia: w okleinie podkładowej do samodzielnego malowania lub w okleinie w kolorze Fiord.

### AKCESORIA W CENIE SKRZYDŁA

- zawiasy bezprzylgowe 3D w kolorach: srebrny, czarny lub złoty (opcja za dopłatą, zawiasy stanowią wyposażenie ościeżnicy)
- zamek magnetyczny w kolorach: stal nierdzewna lub czarny (opcja za dopłatą)

### OŚCIEŻNICE

#### Rekomendowane ościeżnice przylgowe:

- PORTA SYSTEM w okleinie podkładowej str. 178

#### Rekomendowane ościeżnice bezprzylgowe:

- PORTA SYSTEM ELEGANCE w okleinie podkładowej lub Fiord str. 180

### UWAGI

- Norma PN EN 14351-2:2018-12
- Przygotowanie do skrótu, maksymalnie 60 mm
- Przy wysokości „220” trzy zawiasy w standardzie
- Kolor Fiord zbliżony do NCS: S 3010-B50G
- Kolor Fiord występuje wyłącznie w ościeżnicy PORTA SYSTEM ELEGANCE

### DOPLATY

- podcięcie wentylacyjne 39 | 47,97
- rozmiar „100” 54 | 66,42
- zawiasy 3D złote 59 | 72,57
- trzeci zawias 3D srebrny / czarny 113 | 138,99
- trzeci zawias 3D złoty 130 | 159,90
- wysokość skrzydła 220 cm 75 | 92,25
- ościeżnica: kolor Fiord 193 | 237,39
- zmiana zamka magnetycznego srebrnego na czarny 16 | 19,68
- klamka z szyldem (str. 203)



# 4 Żywioty W/WODA

od 1075,- | **1 322,25**

cena skrzydła netto | **brutto (PLN)**

● ● ● PREMIUM



Kolekcja WODA W.2, wysokość „220”, klamka MAXIMA CONNECT czarna z białym insertem



KOLEKCJA  
ZAPROJEKTOWANA  
W KOMPLECIE



TRWAŁY  
KOLOR



REKOMENDOWANY  
DLA ALERGIKÓW  
I DZIECI



DETAL MA  
ZNACZENIE



TRWAŁE  
WYKOŃCZENIE



SATYNOWA  
GŁADKOŚĆ



Kolekcja WODA W.1, wysokość „220”,  
klamka MAXIMA CONNECT czarna z białym insertem



model W.1



model W.2

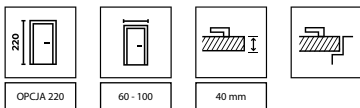

## KOLORYSTYKA

Lakier UV Premium Plus ★★★★★☆



frezowanie model W.1



frezowanie model W.2

## CENNIK NETTO | BRUTTO PLN (zwróć uwagę na DOPŁATY)

MODELE	Lakier UV Premium Plus
W.1	1075   1 322,25
W.2	1175   1 445,25



klamka MAXIMA CONNECT

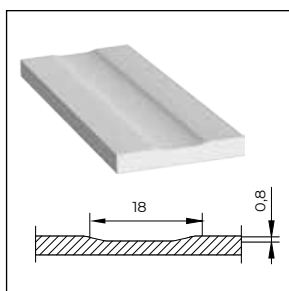

zbliżenie na frezowanie

## INFORMACJE TECHNICZNE

### KONSTRUKCJA SKRZYDŁA

Wypełnienie płyta wiórowa wzmocniona wewnętrznym ramiakiem. Całość jest obłożona płytą HDF.

### AKCESORIA W CENIE SKRZYDŁA

- zawiasy bezprzylgowe 3D w kolorach: srebrny, czarny, biały (zawiasy stanowią wyposażenie ościeżnicy)
- zamek magnetyczny w kolorach: stal nierdzewna lub czarny, biały (opcja za dopłatą)

### OŚCIEŻNICE

**Rekomendowane ościeżnice bezprzylgowe:**

- PORTA SYSTEM ELEGANCE 90 stopni str. 180

### UWAGI

- Norma PN EN 14351-2:2018-12
- przygotowanie do skrótu, maksymalnie 60 mm
- przy wysokości „220” trzy zawiasy w standardzie

### DOPLATY

- podcięcie wentylacyjne 39 | 47,97
- rozmiar „100” 54 | 66,42
- trzeci zawias 3D 113 | 138,99
- wysokość skrzydła 220 cm 75 | 92,25
- zmiana zamka magnetycznego srebrnego na czarny lub biały 16 | 19,68
- klamka z szyldem (str. 201)

# 4 Żywioty o/OGIENÍ

od 1116,- | **1 372,68**

cena skrzydła netto | **brutto (PLN)**

● ● ● PREMIUM



Kolekcja OGIENÍ O.1, Dąb Sherman, ościeżnica Stalowa PORTA SYSTEM ELEGANCE, pochwyty Ogień



KOLEKCJA  
ZAPROJEKTOWANA  
W KOMPLECIE



STRUKTURA  
DREWNA



INNOWACYJNY  
ZAMEK  
DO ANTAB



TRWAŁA  
KRAWĘDŹ



STALOWA OŚCIEŻNICA  
BEZ LINII ŁĄCZENIA



model O.1



model O.7

Kolekcja OGIENÍ O.1, Dąb Sherman, ościeżnica Stalowa PORTA SYSTEM ELEGANCE,  
klamka MAXIMA czarna

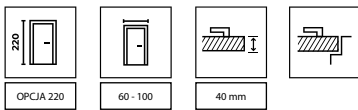

## KOLORYSTYKA

Płyta Gladstone ★★★★★



## KOLORYSTYKA OŚCIEŻNICY

Farba Poliestrowa Premium ★★★★★☆

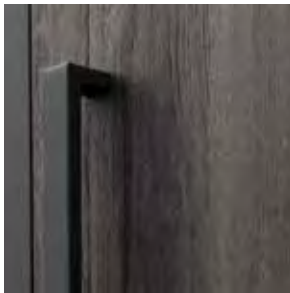

pochwyty

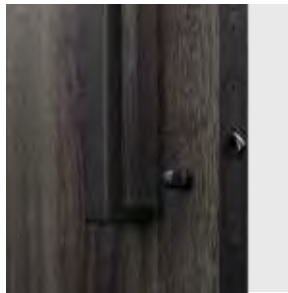

rozeta WC z dodatkowym zamkiem

## CENNIK NETTO | BRUTTO PLN (zwróć uwagę na DOPŁATY)

MODELE	Gladstone
O.1	1116   1 372,68
O.7	1116   1 372,68

## INFORMACJE TECHNICZNE

### KONSTRUKCJA SKRZYDŁA

Wypełnienie płyta wiórowa wzmocniona wewnętrznym ramiakiem. Całość jest obłożona płytą HDF. Boki skrzydła pokryte są taśmą ABS w kolorze czarnym.

### AKCESORIA W CENIE SKRZYDŁA

- zawiasy bezprzylgowe 3D w kolorze czarnym (zawiasy stanowią wyposażenie ościeżnicy)
- zamek zwykły do ościeżnicy stalowej w kolorze czarnym
- system magnetic w kolorze czarnym przy wariantcie z pochwytym (opcja za dopłatą)
- zamek dodatkowy w systemie magnetic przy opcji WC w kolorze czarnym (opcja za dopłatą)

### OŚCIEŻNICE

#### Rekomendowane ościeżnice bezprzylgowe:

- Stalowa PORTA SYSTEM ELEGANCE str. 188

#### UWAGI

- Norma PN EN 14351-2:2018-12
- przygotowanie do skrótu, maksymalnie 60 mm
- przy wysokości „220” trzy zawiasy w standardzie
- wysokość „220” dostępna wyłącznie w modelu O.1
- poziomy kierunek usłojenia w modelu O.7
- panele stalowe w kolorze czarnym wyłącznie w modelu O.7
- przy zamku zwykłym (wariant z klamką) - dedykowany zaczep w ościeżnicy stalowej

### DOPLATY

- podcięcie wentylacyjne 39 | 47,97
- rozmiar „100” 54 | 66,42
- trzeci zawias 3D 113 | 138,99
- wysokość skrzydła 220 cm 75 | 92,25
- system magnetic z pochwytym: dopłata do skrzydła 236 | 290,28
- system magnetic z pochwytym: dopłata do ościeżnicy 824 | 1 013,52
- system magnetic z pochwytym: pochwyt OGIEŃ 177 | 217,71
- system magnetic z pochwytym: rozeta WC z dodatkowym zamkiem 71 | 87,33
- klamka z szyldem (str. 201)



# 4 Żywioty z/ ZIEMIA

od 1500,- | **1 845,00**

cena skrzydła netto | **brutto (PLN)**



KOLEKCJA  
ZAPROJEKTOWANA  
W KOMPLECIE



FORNIR  
NATURALNE  
WYKOŃCZENIE



DETAL MA  
ZNACZENIE



Kolekcja ZIEMIA Z.1, wysokość „220”, Dąb Matowy, ościeżnica PORTA SYSTEM ELEGANCE 90 stopni, klamka AZALIA czarna



model Z.1



model Z.1

Kolekcja ZIEMIA Z.1, wysokość „220”, Dąb Matowy, ościeżnica PORTA SYSTEM ELEGANCE 90 stopni, klamka AZALIA srebrna



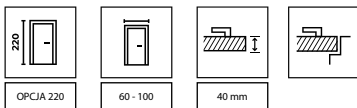

## KOLORYSTYKA

Okleina Naturalna Dąb Matowy ★★★★★☆



## KOLORYSTYKA OŚCIEŻNICY

Okleina Naturalna Select ★★★★★☆



Okleina Naturalna Dąb Matowy ★★★★★☆



geometryczny układ okleiny naturalnej, lakier matowy, klamka Azalia

## CENNIK NETTO | BRUTTO PLN (zwróć uwagę na DOPŁATY)

MODELE	Okleina Naturalna Dąb Matowy
Z.1	1500   1845,00

## INFORMACJE TECHNICZNE

### KONSTRUKCJA SKRZYDŁA

Wypełnienie skrzydła stanowi wkład stabilizujący wzmocniony wewnętrznym ramieniem. Całość obłożona jest płytą oklejoną wysokiej jakości okleiną naturalną. Powierzchnia skrzydła zabezpieczona jest ekologicznymi lakierami wodnymi, utwardzone w technologii UV. Wypełnienie płytą wiórową otworową.

### AKCESORIA W CENIE SKRZYDŁA

- zawiasy bezprzylgowe 3D w kolorach: srebrny, czarny (zawiasy stanowią wyposażenie ościeżnicy)
- zamek magnetyczny w kolorach: stal nierdzewna lub czarny (opcja za dopłatą)

### OŚCIEŻNICE

#### Rekomendowane ościeżnice bezprzylgowe:

- PORTA SYSTEM ELEGANCE 90 stopni str. 180

### UWAGI

- Norma PN EN 14351-2:2018-12
- Przygotowanie do skrótu, maksymalnie 60 mm
- Przy wysokości „220” trzy zawiasy w standardzie

### DOPLATY

- podcięcie wentylacyjne 39 | 47,97
- rozmiar „100” 54 | 66,42
- trzeci zawias 3D 113 | 138,99
- wysokość skrzydła 220 cm 75 | 92,25
- zmiana zamka magnetycznego srebrnego na czarny 16 | 19,68
- klamka z szyldem (str. 203)

# DRZWI WEWNĄTRZLOKALOWE

Zapraszamy w niesamowitą podróż pełną wnętrzarskich inspiracji. Nie ma znaczenia, czy szukasz drewnianych drzwi, które ocieplą wnętrze i nadadzą mu przytulności, czy takich, które będą proste, nowoczesne i designerskie! Nasza oferta jest tak bogata i różnorodna, że z pewnością znajdziesz idealną propozycję dla siebie.







# PORTA HIDE

od 1193,- | **1467,39**  
nowa cena kompletu netto | brutto (PLN)

~~od 1500,- | 1845,00~~  
cena kompletu netto | brutto (PLN)

● ● ● PREMIUM



PORTA HIDE z tapetą, model 1.1, klamka MAXIMA czarna

DOSTĘPNE  
OD RĘKI

DOSTĘPNE  
OD RĘKI



KLAMKA  
ZA 1 GR



POMALUJ  
OKLEJ TAPETĄ  
JAK LUBISZ



REKOMENDOWANY  
DLA ALERGIKÓW  
I DZIECI



PORTA HIDE, 1.1, Białe, klamka ELEGANT srebrna



model 1.1

## POLECAMY!

Klamka EUFORIA Q z rozetą, za 1 grosz. W kolekcji PORTA HIDE\*.



klamka EUFORIA Q

+



rozeta na klucz

lub



rozeta patent

lub



rozeta łazienkowa

\*Regulamin promocji dostępny na: <https://www.porta.com.pl/pliki-techniczne>



Chcesz samodzielnie wykończyć skrzydło?  
Sprawdź dodatkową masę obróbki  
wykańczającej.  
<https://www.porta.com.pl/pliki-techniczne>

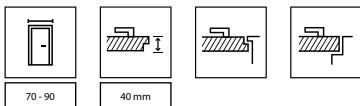

**PROMOCJA CENOWA**  
obowiązuje w okresie od 15.06.2023 do 31.10.2023  
szczegóły na stronie [www.porta.com.pl/pliki-do-pobrania](http://www.porta.com.pl/pliki-do-pobrania)

**TOP**  
KOLEKCJE

## KOLORYSTYKA

Lakier UV Premium ★★★★★☆

Biały

Lakier Podkładowy  
/ do samodzielnego malowania i tapetowania

Biały



Bezprzylgowe standard (otwierane na zewnątrz) - drzwi prawe



Odwrotna przylga (otwierane do wewnątrz) - drzwi lewe



## CENNIK NETTO | BRUTTO PLN (zwróć uwagę na DOPŁATY)

### Skrzydło PORTA HIDE

MODELE	bezprzylgowe (otwierane na zewnątrz)		z odwrotną przylgą (otwierane do wewnątrz)	
	Lakier Podkładowy (do samodzielnego malowania)	Lakier UV Premium	Lakier Podkładowy (do samodzielnego malowania)	Lakier UV Premium
1.1	<del>526   646,98</del> 394   <b>484,62</b>	<del>586   720,78</del> 579   <b>712,17</b>	<del>646   794,58</del> 394   <b>484,62</b>	<del>706   868,38</del> 579   <b>712,17</b>

### Ościeżnica PORTA HIDE

MODELE	aluminium surowe (do samodzielnego malowania)
2 zawiasy	<del>974   1 198,02</del> 799   <b>982,77</b>
3 zawiasy	<del>1050   1 291,50</del> 864   <b>1062,72</b>

## INFORMACJE TECHNICZNE

### KONSTRUKCJA SKRZYDŁA

Skrzydło bezprzylgowe (otwierane na zewnątrz) lub z odwrotną przylgą (otwierane do wewnątrz). Wypełnienie „plaster miodu” lub płyta wiórowa otworowa wzmocniona wewnętrznym ramiakiem (opcja za dopłatą). Całość obłożona jest płytą HDF.

Skrzydło dostępne jest w dwóch wariantach wykończenia:

- Skrzydło zagruntowane i przygotowane do malowania lub tapetowania.
- Krawędzie skrzydła oklejone obrzeżem umożliwiającym jego pomalowanie.
- Skrzydła w wykończeniu Lakier UV Premium Biały.

### OŚCIEŻNICE

Ościeżnica ukryta aluminiowa surowa przygotowana do malowania farbą ścienną.

Przeznaczona do skrzydeł drewnianych o grubości 40 mm.

Zastosowanie do ściany murowanej lub G-K.

Wymiary patrz str. 213, Tabela 2.

### DRZWI ZAWIERAJĄ W KOMPLECIE

- Skrzydło
- Dwa zawiasy 3D
- Trzy zawiasy 3D dla wypełnienia płytą wiórowo otworową
- Zamek magnetyczny na klucz zwykły, z blokadą łazienkową lub dostosowany pod wkładkę patentową
- Ościeżnicę ukrytą aluminiową
- Przygotowanie do skrótu dla wypełnienia z płytą wiórową otworową, maksymalnie 60 mm.

### UWAGI

- Norma PN EN 14351-2:2018-12
- Zawias 3D - dedykowany do kolekcji PORTA HIDE
- Uszczelka opadająca w skrzydle z wypełnieniem płytą wiórową otworową.

### DOPŁATY

- podcięcie wentylacyjne lub skrót rekuperacyjny 39 | 47,97
- uszczelka opadająca 146 | 179,58
- wypełnienie płytą wiórową otworową 118 | 145,14
- klamka z szyldem (str. 199)



# PORTA VECTOR Premium

od 710,- | **873,30**

cena skrzydła netto | brutto (PLN)

● ● ● PREMIUM



PORTA VECTOR Premium T, Biały, klamka NEXT



TRWAŁY  
KOLOR



POWIERZCHNIA  
ODPORNĄ  
NA ZABRUDZENIA



SATYNOWA  
GŁADKOŚĆ



REKOMENDOWANY  
DLA ALERGIKÓW  
I DZIECI



TRWAŁE  
WYKOŃCZENIE



POWIERZCHNIA  
ODPORNĄ  
NA SZOROWANIE



PORTA VECTOR Premium V, Biały, klamka ELEGANT srebrna



VECTORT



VECTOR A



VECTOR B



VECTOR C



VECTOR E



VECTOR J



VECTOR U



VECTOR V



VECTOR W

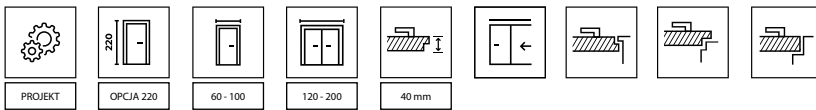

**WYSOKOŚĆ 220**  
**ODWROTNA PRZYLGĄ**

**TOP**  
KOLEKCJE

## KOLORYSTYKA

Lakier UV Premium ★★★★★☆



Lakier UV Premium Plus ★★★★★☆



Uwolnij wyobraźnię! Masz pomysł na własny model?  
Możesz wykonać dowolne frezowanie z PORTA KONTRAKT.

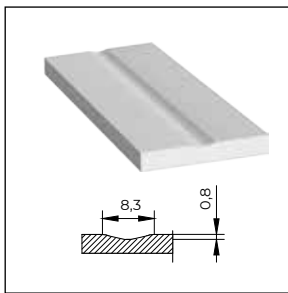

zbliżenie na frezowanie



uszczelka opadająca

## CENNIK NETTO | BRUTTO PLN (zwróć uwagę na DOPŁATY)

MODELE*	Lakier UV Premium	Lakier UV Premium Plus
T	710   <b>873,30</b>	845   <b>1 039,35</b>
pozostałe	773   <b>950,79</b>	908   <b>1 116,84</b>

\* Dotyczy standardowych frezowań.

### ZWRÓĆ UWAGĘ

Jeżeli szukasz drzwi przeszkłonych, które będą pasowały do tej kolekcji, zobacz również kolekcję PORTA FOCUS Premium str. 32

## INFORMACJE TECHNICZNE

### KONSTRUKCJA SKRZYDŁA

Wypełnienie stanowi „plaster miodu” lub płyta wiórowa wzmocniona wewnętrznym ramiakiem (opcja za dopłatą). Całość obłożona jest płytą HDF.

### AKCESORIA W CENIE SKRZYDŁA

- Drzwi przylgowe: dwa lub trzy zawiasy czopowe standard lub PRIME; bezprzylgowe: dwa zawiasy 3D (zawiasy stanowią wyposażenie ościeżnicy)
- Zamek: na klucz zwykły, z blokadą łazienkową lub dostosowany pod wkładkę patentową
- Pochwyty okrągły (do drzwi przesuwnych)

### OŚCIEŻNICE

#### Rekomendowane ościeżnice przylgowe:

- PORTA SYSTEM w okleinie Lakierowanej Premium oraz w Lakierze UV Premium Plus str. 178
- MINIMAX w okleinie Lakierowanej Premium oraz w Lakierze UV Premium Plus str. 176

#### Rekomendowane ościeżnice bezprzylgowe:

- PORTA SYSTEM ELEGANCE w okleinie Lakierowanej Premium oraz w Lakierze UV Premium Plus str. 180
- PORTA SYSTEM ELEGANCE 90 stopni w okleinie Lakierowanej Premium oraz w Lakierze UV Premium Plus str. 180
- LEVEL w okleinie Lakierowanej Premium oraz w Lakierze UV Premium Plus str. 184

#### Rekomendowane ościeżnice z odwrótną przylgą:

- PORTA SYSTEM z odwrótną przylgą w okleinie Lakierowanej Premium oraz w Lakierze UV Premium Plus str. 182

### UWAGI

- Norma PN EN 14351-2:2018-12.
- Wysokość „220”: dostępne modele - A, B, C, E, T, U, V, J; wypełnienie - płyta wiórowa otworowa; trzy zawiasy w standardzie.
- Możliwość dowolnego zestawienia wymiarów skrzydeł w drzwiach podwójnych. Skrzydło podwójne niedostępne z zamkiem magnetycznym.
- Przy opcji „wzmocnienie pod samozamykacz” wymagany jest 3 zawias.
- Przy szerokości „100” wymagany jest 3 zawias.
- Zawiasy PRIME lub zawiasy 3D – pakowane z ościeżnicą.

### DOPLATY

- odwrótne przylga – dopłata do skrzydła 214 | 263,22
- odwrótne przylga – trzeci zawias 3D, kolor srebrny (dopłata do ceny ośc.) 193 | 237,39
- odwrótne przylga – trzeci zawias 3D, kolor biały, czarny (dopłata do ceny ośc.) 225 | 276,75
- PROMOCJA – pakiet PRIME bez dopłaty
- przygotowanie do skrótu (maks. 60 mm) 28 | 34,44
- rozmiar „100” 54 | 66,42
- skrzydła przesuwne – pochwyty podłużny 83 | 102,09
- skrzydła przesuwne – zamek hakowy z pochwytyami bocznymi 179 | 220,17
- trzeci zawias 3D kolor srebrny, biały, czarny (dopłata do ceny ośc.) 113 | 138,99
- trzeci zawias 3D kolor złoty (dopłata do ceny ośc.) 130 | 159,90
- tuleje wentylacyjne lub podcięcie wentylacyjne lub skrót rekuperacyjny 39 | 47,97
- uszczelka opadająca 146 | 179,58
- wypełnienie płytą wiórową otworową 118 | 145,14
- wypełnienie płytą wiórową pełną 150 | 184,50
- wysokość skrzydła „220” 182 | 223,86
- wzmoc. pod samozamykacz (wymagany 3 zawias) 28 | 34,44
- zamek czarny i zawiasy czopowe czarne 22 | 27,06
- zamek magnetyczny czarny i zawiasy czopowe czarne 65 | 79,95
- zamek magnetyczny: biały, czarny w skrzydłach bezprzylg. 65 | 79,95
- zamek magnetyczny z czołem ze stali nierdzewnej 49 | 60,27
- zawiasy 3D kolor złoty (dopłata do ceny ośc.) 59 | 72,57
- nakładki na zawiasy standard (str. 208)
- klamka z szyldem (str. 199)

# PORTA ART DECO

od 773,- | **950,79**

cena skrzydła netto | **brutto (PLN)**

● ● ● PREMIUM

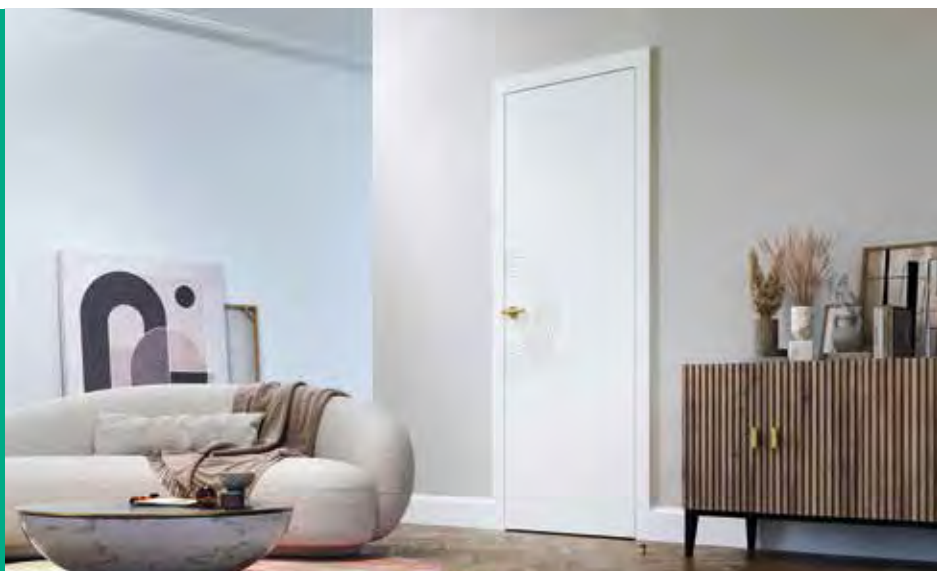

PORTA ART DECO 2, Biały, klamka AZURA złota



TRWAŁY  
KOLOR



POWIERZCHNIA  
ODPORNĄ  
NA ZABRUDZENIA



SATYNOWA  
GŁADKOŚĆ



REKOMENDOWANY  
DLA ALERGIKÓW  
I DZIECI



TRWAŁE  
WYKOŃCZENIE



POWIERZCHNIA  
ODPORNĄ  
NA SZOROWANIE



PORTA ART DECO 1, Biały, klamka AZURA złota



model 1



model 2



model 3



model 4

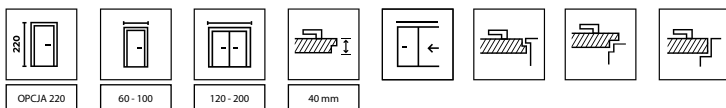

**WYSOKOŚĆ 220**  
**ODWROTNA PRZYLGĄ**

## KOLORYSTYKA

### Lakier UV Premium ★★★★★☆



### Lakier UV Premium Plus ★★★★★☆

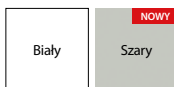

zbliżenie na frezowanie model 1



zbliżenie na frezowanie model 2

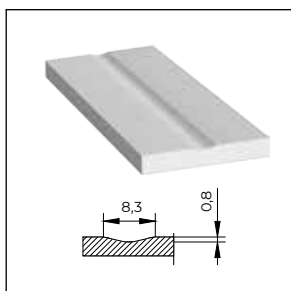

zbliżenie na frezowanie model 1

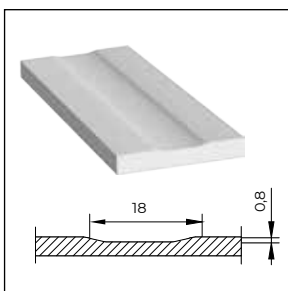

zbliżenie na frezowanie model 2, 3, 4

## CENNIK NETTO | BRUTTO PLN (zwróć uwagę na DOPŁATY)

MODELE	Lakier UV Premium	Lakier UV Premium Plus
1, 2, 3, 4	773   <b>950,79</b>	908   <b>1 116,84</b>

## INFORMACJE TECHNICZNE

### KONSTRUKCJA SKRZYDŁA

Wypełnienie stanowi „plaster miodu” lub płyta wiórowa wzmocniona wewnętrznym ramiakiem (opcja za dopłatą). Całość obłożona jest płytą HDF.

### AKCESORIA W CENIE SKRZYDŁA

- Drzwi przylgowe: dwa lub trzy zawiasy czopowe standard lub PRIME; bezprzylgowe: dwa zawiasy 3D (zawiasy stanowią wyposażenie ościeżnicy)
- Zamek: na klucz zwykły, z blokadą łazienkową lub dostosowany pod wkładkę patentową
- Pochwyty okrągły (do drzwi przesuwnych)

### OŚCIEŻNICE

#### Rekomendowane ościeżnice przylgowe:

- PORTA SYSTEM w okleinie Lakierowanej Premium oraz w Lakierze UV Premium Plus str. 178
- MINIMAX w okleinie Lakierowanej Premium oraz w Lakierze UV Premium Plus str. 176

#### Rekomendowane ościeżnice bezprzylgowe:

- PORTA SYSTEM ELEGANCE w okleinie Lakierowanej Premium oraz w Lakierze UV Premium Plus str. 180
- PORTA SYSTEM ELEGANCE 90 stopni w okleinie Lakierowanej Premium oraz w Lakierze UV Premium Plus str. 180
- LEVEL w okleinie Lakierowanej Premium oraz w Lakierze UV Premium Plus str. 184

#### Rekomendowane ościeżnice z odwrotną przylgą:

- PORTA SYSTEM z odwrotną przylgą w okleinie Lakierowanej Premium oraz w Lakierze UV Premium Plus str. 182

### UWAGI

- Norma PN EN 14351-2:2018-12.
- **Wysokość „220”:** wypełnienie - płyta wiórowa otworowa; trzy zawiasy w standardzie.

- Możliwość dowolnego zestawienia wymiarów skrzydeł w drzwiach podwójnych. Skrzydło podwójne niedostępne z zamkiem magnetycznym.
- Przy opcji „wzmocnienie pod samozamykacz” wymagany jest 3 zawias.
- Przy szerokości „100” wymagany jest 3 zawias.
- Zawiasy PRIME lub zawiasy 3D – pakowane z ościeżnicą.

### DOPŁATY

- odwrotna przylga – dopłata do skrzydła	214   263,22
- odwrotna przylga – trzeci zawias 3D, kolor srebrny (dopłata do ceny ośc.)	193   237,39
- odwrotna przylga – trzeci zawias 3D, kolor biały, czarny (dopłata do ceny ośc.)	225   276,75
- <b>PROMOCJA</b> – pakiet PRIME	bez dopłaty
- przygotowanie do skrótu (maks. 60 mm)	28   34,44
- rozmiar „100”	54   66,42
- skrzydła przesuwne – pochwyt podłużny	83   102,09
- skrzydła przesuwne – zamek hakowy z pochwytami bocznymi	179   220,17
- trzeci zawias 3D kolor srebrny, biały, czarny (dopłata do ceny ośc.)	113   138,99
- trzeci zawias 3D kolor złoty (dopłata do ceny ośc.)	130   159,90
- tuleje wentylacyjne lub podcięcie wentylacyjne lub skrót rekuperacyjny	39   47,97
- uszczelka opadająca	146   179,58
- wypełnienie płytą wiórową otworową	118   145,14
- wypełnienie płytą wiórową pełną	150   184,50
- wysokość skrzydła „220”	182   223,86
- wzmoc. pod samozamykacz (wymagany 3 zawias)	28   34,44
- zamek czarny i zawiasy czopowe czarne	22   27,06
- zamek magnetyczny czarny i zawiasy czopowe czarne	65   79,95
- zamek magnetyczny: biały, czarny w skrzydłach bezprzylg.	65   79,95
- zamek magnetyczny z czołem ze stali nierdzewnej	49   60,27
- zawiasy 3D kolor złoty (dopłata do ceny ośc.)	59   72,57
- nakładki na zawiasy standard	(str. 208)
- klamka z szyldem	(str. 199)

# PORTA OSLO

od 773,- | **950,79**

cena skrzydła netto | **brutto (PLN)**

● ● ● PREMIUM



PORTA OSLO 1, Biały, klamka DIVO FIT Q czarna



TRWAŁY  
KOLOR



POWIERZCHNIA  
ODPORNĄ  
NA ZABRUDZENIA



SATYNOWA  
GŁADKOŚĆ



REKOMENDOWANY  
DLA ALERGIKÓW  
I DZIECI



TRWAŁE  
WYKOŃCZENIE



POWIERZCHNIA  
ODPORNĄ  
NA SZOROWANIE



PORTA OSLO 1, Biały, klamka BELLA SLIM czarna



model 1



model 2



model 3



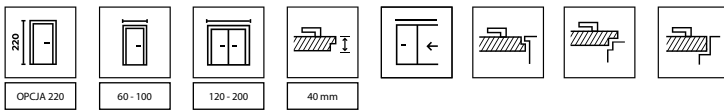

**NOWOŚĆ**  
**WYSOKOŚĆ 220**  
**ODWROTNA PRZYLGĄ**

## KOLORYSTYKA

Lakier UV Premium ★★★★★☆



Lakier UV Premium Plus ★★★★★☆



zbliżenie na frezowanie  
model 1, 2



zbliżenie na frezowanie  
model 3



zbliżenie na frezowanie  
model 1

## CENNIK NETTO | BRUTTO PLN (zwróć uwagę na DOPŁATY)

MODELE	Lakier UV Premium	Lakier UV Premium Plus
1, 2, 3	773   <b>950,79</b>	908   <b>1 116,84</b>

## INFORMACJE TECHNICZNE

### KONSTRUKCJA SKRZYDŁA

Wypełnienie stanowi „plaster miodu” lub płyta wiórowa wzmocniona wewnętrznym ramiakiem (opcja za dopłatą). Całość obłożona jest płytą HDF.

### AKCESORIA W CENIE SKRZYDŁA

- Drzwi przylgowe: dwa lub trzy zawiasy czopowe standard lub PRIME; bezprzylgowe: dwa zawiasy 3D (zawiasy stanowią wyposażenie ościeżnicy)
- Zamek na klucz zwykły, z blokadą łazienkową lub dostosowany pod wkładkę patentową
- Pochwyty okrągły (do drzwi przesuwanych)

### OŚCIEŻNICE

#### Rekomendowane ościeżnice przylgowe:

- PORTA SYSTEM w okleinie Lakierowanej Premium oraz w Lakierze UV Premium Plus str. 178
- MINIMAX w okleinie Lakierowanej Premium oraz w Lakierze UV Premium Plus str. 176

#### Rekomendowane ościeżnice bezprzylgowe:

- PORTA SYSTEM ELEGANCE w okleinie Lakierowanej Premium oraz w Lakierze UV Premium Plus str. 180
- PORTA SYSTEM ELEGANCE 90 stopni w okleinie Lakierowanej Premium oraz w Lakierze UV Premium Plus str. 180
- LEVEL w okleinie Lakierowanej Premium oraz w Lakierze UV Premium Plus str. 184

#### Rekomendowane ościeżnice z odwrotną przylgą:

- PORTA SYSTEM z odwrotną przylgą w okleinie Lakierowanej Premium oraz w Lakierze UV Premium Plus str. 182

### UWAGI

- Norma PN EN 14351-2:2018-12.
- Wysokość „220”: wypełnienie - płyta wiórowa otworowa; trzy zawiasy w standardzie.
- Skrzydło podwójne niedostępne z zamkiem magnetycznym.
- Przy opcji „wzmocnienie pod samozamykacz” wymagany jest 3 zawias.

- Przy szerokości „100” wymagany jest 3 zawias.
- Zawiasy PRIME lub zawiasy 3D – pakowane z ościeżnicą.

### DOPLATY

- odwrotna przylga – dopłata do skrzydła	214   263,22
- odwrotna przylga – trzeci zawias 3D, kolor srebrny (dopłata do ceny ośc.)	193   237,39
- odwrotna przylga – trzeci zawias 3D, kolor biały, czarny (dopłata do ceny ośc.)	225   276,75
- <b>PROMOCJA</b> – pakiet PRIME bez dopłaty	
- przygotowanie do skrótu (maks. 60 mm)	28   34,44
- rozmiar „100”	54   66,42
- skrzydła przesuwne – pochwyt podłużny	83   102,09
- skrzydła przesuwne – zamek hakowy z pochwytami bocznymi	179   220,17
- trzeci zawias 3D kolor srebrny, biały, czarny (dopłata do ceny ośc.)	113   138,99
- trzeci zawias 3D kolor złoty (dopłata do ceny ośc.)	130   159,90
- podcięcie wentylacyjne	39   47,97
- uszczelka opadająca	146   179,58
- wypełnienie płytą wiórową otworową	118   145,14
- wypełnienie płytą wiórową pełną	150   184,50
- wysokość skrzydła „220”	182   223,86
- wzmoc. pod samozamykacz (wymagany 3 zawias)	28   34,44
- zamek czarny i zawiasy czopowe czarne	22   27,06
- zamek magnetyczny czarny i zawiasy czopowe czarne	65   79,95
- zamek magnetyczny: biały, czarny w skrzydłach bezprzylg.	65   79,95
- zamek magnetyczny z czołem ze stali nierdzewnej	49   60,27
- zawiasy 3D kolor złoty (dopłata do ceny ośc.)	59   72,57
- nakładki na zawiasy standard (str. 208)	(str. 208)
- klamka z szyldem (str. 199)	(str. 199)

# PORTA FOCUS Premium PORTA DUO

od 773,- | **950,79**

cena skrzydła netto | brutto (PLN)

● ● ● PREMIUM



PORTA FOCUS Premium 4.A, Biały z czarną szybą, klamka DIVO FIT Q czarna



TRWAŁY  
KOLOR



POWIERZCHNIA  
ODPORNĄ  
NA ZABRUDZENIA



SATYNOWA  
GŁADKOŚĆ



REKOMENDOWANY  
DLA ALERGIKÓW  
I DZIECI



BEZPIECZNA  
SZYBA  
LAMINOWANA



POWIERZCHNIA  
ODPORNĄ  
NA SZOROWANIE

## PORTA FOCUS



PORTA FOCUS Premium 4.A, Biały z czarną szybą,  
klamka ELEGANT czarna



model 5.A



model 5.B



model 5.C



model 4.A



model 4.B



model 4.C



PORTA VECTOR  
model E  
patrz str. 26



model 4.D



model 4.E

## PORTA DUO



model 4.0



model 4.A  
z szybą



model 4.0



model 4.A  
z szybą

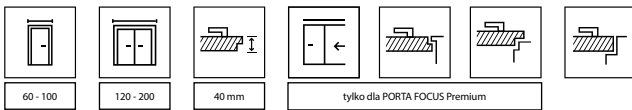

ODWROTNA PRZYLGĄ

TOP  
KOLEKCJE

### KOLORYSTYKA PORTA FOCUS Premium

#### Lakier UV Premium ★★★★★☆



### KOLORYSTYKA PORTA DUO

#### Lakier UV Premium Plus ★★★★★☆



#### Lakier UV Premium Plus ★★★★★☆



### KOLORYSTYKA PANELU PORTA DUO

#### Okleina Portadecor ★★★★★☆



#### Okleina Naturalna Dąb ★★★★★☆



#### Okleina Portaperfect 3D ★★★★★☆



#### Okleina Naturalna Dąb Satin ★★★★★☆



#### Okleina Naturalna Select ★★★★★☆



łączenie z szybą „na kant”  
skrzydło bezprzylgowe



łączenie z szybą „na kant”  
skrzydło przylgowe

### CENNIK NETTO | BRUTTO PLN (zwróć uwagę na DOPLATY)

PORTA FOCUS	Lakier UV Premium	Lakier UV Premium Plus
4.A	1193   <b>1 467,39</b>	1328   <b>1 633,44</b>
4.B, 4.D	1312   <b>1 613,76</b>	1447   <b>1 779,81</b>
4.C, 4.E	1252   <b>1 539,96</b>	1387   <b>1 706,01</b>
5.A, 5.B, 5.C	773   <b>950,79</b>	908   <b>1 116,84</b>

PORTA DUO	Portadecor	Portaperfect 3D	Okl. Naturalna Select	Okl. Naturalna Dąb	Okl. Naturalna Dąb Satin
4.0	1069   <b>1 314,87</b>	1164   <b>1 431,72</b>	1224   <b>1 505,52</b>	1282   <b>1 576,86</b>	1342   <b>1 650,66</b>
4.A	1188   <b>1 461,24</b>	1282   <b>1 576,86</b>	1342   <b>1 650,66</b>	1401   <b>1 723,23</b>	1461   <b>1 797,03</b>

### INFORMACJE TECHNICZNE

#### KONSTRUKCJA SKRZYDŁA PORTA FOCUS PREMIUM

Wypełnienie stanowi „plaster miodu” lub płyta wiórowa (opcja za dopłatą). Całość obłożona jest płytą HDF.

#### KONSTRUKCJA SKRZYDŁA PORTA DUO

Skrzydło składa się z: części szerokiej lakierowanej oraz panelu wąskiego, pokrytego okleiną naturalną lub syntetyczną. Wypełnienie stanowi płyta wiórowa otworowa.

#### AKCESORIA W CENIE SKRZYDŁA PORTA FOCUS PREMIUM

- Drzwi przylgowe: dwa lub trzy zawiasy czopowe standard lub PRIME; bezprzylgowe: dwa zawiasy 3D (zawiasy stanowią wyposażenie ościeżnicy)
- Zamek: na klucz zwykły, z blokadą wc, dostosowany pod wkładkę patentową
- Szyba laminowana bezpieczna o gr. 8 mm

#### AKCESORIA W CENIE SKRZYDŁA PORTA DUO

- Dwa zawiasy 3D (zawiasy stanowią wyposażenie ościeżnicy)
- Zamek z czołem srebrny połysk lub złoty połysk: na klucz zwykły, z blokadą łazienkową, dostosowany pod wkładkę patentową
- Przygotowanie do skrótu, model 4.0 maksymalnie 60 mm
- Szyba matowa hartowana o gr. 8 mm

#### OŚCIEŻNICE

##### Rekomendowane ościeżnice przylgowe - PORTA FOCUS PREMIUM:

- PORTA SYSTEM str. 178
- MINIMAX str. 176

##### Rekomendowane ościeżnice bezprzylgowe - PORTA FOCUS PREMIUM, PORTA DUO

- PORTA SYSTEM ELEGANCE str. 180
- PORTA SYSTEM ELEGANCE 90 stopni str. 180
- LEVEL str. 184

##### Rekomendowane ościeżnice z odwrótną przylgą - PORTA FOCUS PREMIUM:

- PORTA SYSTEM z odwrótną przylgą str. 182

#### UWAGI

- Norma PN EN 14351-2:2018-12.
- Możliwość dowolnego zestawienia wymiarów skrzydeł w drzwiach podwójnych. Przy drzwiach podwójnych bezprzylgowych należy zamawiać skrzydło czynne i bierne.

- Skrzydło podwójne niedostępne z zamkiem magnetycznym.
- Model 4.A możliwy do zamówienia z szybą czarną
- Stały wymiar szyb, model 4.A.
- W modelach przeszklonych podcięcie wentylacyjne dostępne tylko w Polskiej Normie, w wykonaniu z odwrótną przylgą niedostępne podcięcie wentylacyjne (poza modelem 4.A).
- Przy szerokości „100” wymagany jest 3 zawiasy.
- Zawiasy PRIME lub zawiasy 3D – pakowane z ościeżnicą.
- Model 4.B, 4.D dostępny jedynie z wypełnieniem płytą wiórową otworowa bez dodatkowej dopłaty.
- Model 4.D, 4.E niedostępne w wersji podwójnej.

#### DOPLATY - PORTA FOCUS PREMIUM, PORTA DUO

- czarna szyba – model 4.A	172   211,56
- rozmiar „100”	54   66,42
- trzeci zawias 3D kolor srebrny, biały, czarny (dopłata do ceny ośc.)	113   138,99
- trzeci zawias 3D kolor złoty (dopłata do ceny ośc.)	130   159,90
- podcięcie wentylacyjne	39   47,97
- zamek magnetyczny: biały, czarny w skrzydłach bezprzylg.	65   79,95
- zamek magnetyczny z czołem ze stali nierdzewnej	49   60,27
- zawiasy 3D kolor złoty (dopłata do ceny ośc.)	59   72,57
- klamka z szyldem	(str. 199)

#### DOPLATY - PORTA FOCUS PREMIUM

- odwrótne przylgą – dopłata do skrzydła	214   263,22
- odwrótne przylgą – trzeci zawias 3D, kolor srebrny (dopłata do ceny ośc.)	193   237,39
- odwrótne przylgą – trzeci zawias 3D, kolor biały, czarny (dopłata do ceny ośc.)	225   276,75
- PROMOCJA – pakiet PRIME	bez dopłaty
- przygotowanie do skrótu (maks. 60 mm)	28   34,44
- skrzydła przesuwne – pochwyt podłużny	83   102,09
- skrzydła przesuwne – zamek hakowy z pochwytami bocznymi	179   220,17
- wypełnienie płytą wiórową otworową	118   145,14
- wypełnienie płytą wiórową pełną	150   184,50
- zamek czarny i zawiasy czopowe czarne	22   27,06
- zamek magnetyczny czarny i zawiasy czopowe czarne	65   79,95

# PORTA DESIRE

od 963,- | **1 184,49**

cena skrzydła netto | brutto (PLN)

● ● ● PREMIUM



PORTA DESIRE 4, wysokość „220”, Biały, klamka AZALIA czarna

- TRWAŁY KOLOR
- POWIERZCHNIA ODPORNA NA ZABRUDZENIA
- DETAL MA ZNACZENIE
- REKOMENDOWANY DLA ALERGIKÓW I DZIECI
- TRWAŁY I GŁADKI LAKIER
- POWIERZCHNIA ODPORNA NA SZOROWANIE



PORTA DESIRE 3, Biały z czarną intarsją, klamka ELEGANT czarna



model 1

model 2

model 3  
czarne intarsje

model 4  
czarne intarsje



model 3  
srebrne intarsje

model 4  
srebrne intarsje

model 3  
złote intarsje

model 4  
złote intarsje

**NOWOŚĆ**

**NOWOŚĆ**



model 5  
czarne intarsje  
(dostępne również ze srebrnymi i złotymi intarsjami)

model 6  
czarne intarsje  
(dostępne również ze srebrnymi i złotymi intarsjami)

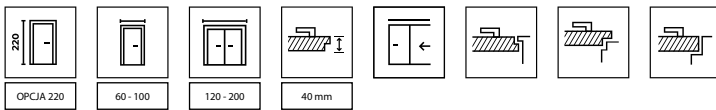

**NOWE MODELE**  
**WYSOKOŚĆ 220**  
**ODWROTNA PRZYLGĄ**

**TOP**  
KOLEKCJE

## KOLORYSTYKA

Lakier UV Premium Plus ★★★★★☆

Biały



intarsja srebrna, model 3



intarsja czarna, model 3



intarsja złota, model 3

## CENNIK NETTO | BRUTTO PLN (zwróć uwagę na DOPŁATY)

MODELE	Lakier UV Premium Plus
1	963   1 184,49
2-6	1070   1 316,10

## INFORMACJE TECHNICZNE

### KONSTRUKCJA SKRZYDŁA

Wypełnienie stanowi płyta wiórowa otworowa wzmocniona wewnętrznym ramiakiem. Całość obłożona jest płytą HDF.

Satynowa gładka powierzchnia lakieru dzięki technologii lakierowania UV. Model 3, 4, 5 i 6 z intarsjami (intarsje w kolorze srebrnym, złotym lub czarnym).

### AKCESORIA W CENIE SKRZYDŁA

- Drzwi przylgowe: trzy zawiasy czopowe standard lub PRIME; bezprzylgowe: dwa zawiasy 3D (zawiasy stanowią wyposażenie ościeżnicy)
- Zamek z czołem srebrny lub złoty połysk: na klucz zwykły, z blokadą łazienkową lub dostosowany pod wkładkę patentową
- Przygotowanie do skrótu, maksymalnie 60 mm

### OŚCIEŻNICE

#### Rekomendowane ościeżnice przylgowe:

- PORTA SYSTEM w Lakierze UV Premium Plus str. 178
- MINIMAX w Lakierze UV Premium Plus str. 176

#### Rekomendowane ościeżnice bezprzylgowe:

- PORTA SYSTEM ELEGANCE w Lakierze UV Premium Plus str. 180
- PORTA SYSTEM ELEGANCE 90 stopni w Lakierze UV Premium Plus str. 180
- LEVEL w Lakierze UV Premium Plus str. 184

#### Rekomendowane ościeżnice z odwrotną przylgą:

- PORTA SYSTEM z odwrotną przylgą w Lakierze UV Premium Plus str. 182

### UWAGI

- Norma PN EN 14351-2:2018-12.
- **Wysokość „220”:** wypełnienie - **płyta wiórowa otworowa; trzy zawiasy w standardzie.**
- Możliwość dowolnego zestawienia wymiarów skrzydeł w drzwiach podwójnych.
- Skrzydło podwójne niedostępne z zamkiem magnetycznym.
- Przy szerokości „100” wymagany jest 3 zawias.
- Zawiasy PRIME lub zawiasy 3D – pakowane z ościeżnicą.

### DOPŁATY

- odwrotna przylga – dopłata do skrzydła	214   263,22
- odwrotna przylga – trzeci zawias 3D, kolor srebrny (dopłata do ceny ośc.)	193   237,39
- odwrotna przylga – trzeci zawias 3D, kolor biały, czarny (dopłata do ceny ośc.)	225   276,75
- podcięcie wentylacyjne	39   47,97
- rozmiar „100”	54   66,42
- skrzydła przesuwne – pochwyt podłużny	83   102,09
- skrzydła przesuwne – zamek hakowy z pochwytami bocznymi	179   220,17
- trzeci zawias 3D kolor srebrny, biały, czarny (dopłata do ceny ośc.)	113   138,99
- trzeci zawias 3D kolor złoty (dopłata do ceny ośc.)	130   159,90
- uszczelka opadająca	146   179,58
- wysokość skrzydła „220”	182   223,86
- zamek czarny i zawiasy czopowe czarne	22   27,06
- zamek magnetyczny czarny i zawiasy czopowe czarne	65   79,95
- zamek magnetyczny: biały, czarny w skrzydłach bezprzylg.	65   79,95
- zamek magnetyczny z czołem ze stali nierdzewnej	49   60,27
- zawiasy 3D kolor złoty (dopłata do ceny ośc.)	59   72,57
- zamiana płyty otworowej na pełną (wysokość „200”)	32   39,36
- klamka z szyldem	(str. 199)



# PORTA GRANDE

od 1174,- | **1 444,02**

cena skrzydła netto | brutto (PLN)

● ● ● PREMIUM



PORTA GRANDE A.0, Szary z ościeżnicą PORTA SYSTEM z odwrotną przylgą, listwy przypodłogowe, klamka AZALIA czarna

-  TRWAŁY KOLOR
-  POWIERZCHNIA ODPORNA NA ZABRUDZENIA
-  REKOMENDOWANY DLA ALERGIKÓW I DZIECI
-  TRWAŁY I GŁADKI LAKIER



PORTA GRANDE A.0, Szary, klamka RUMBA czarna



model G.0



model G.4



model G.4 z czarną szybą

**NOWOŚĆ**



model A.0



model A.1

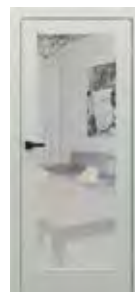

model A.1 z lustrem



model C.0



model B.0



model B.1



model B.3



model D.0

Więcej modeli z tej kolekcji [zobacz na stronie](#)



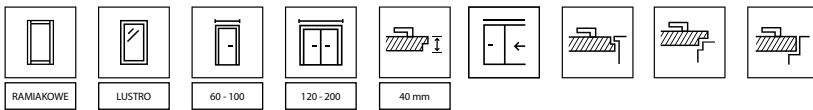

ODWROTNA PRZYLGŁA

TOP  
KOLEKCJE

## KOLORYSTYKA

Lakier UV Premium Plus ★★★★★☆



## KOLORYSTYKA LISTWY DEKORACYJNEJ

Okleina Naturalna Dąb ★★★★★☆

Aluminium szczotkowane



Okleina Portaperfect 3D ★★★★★☆

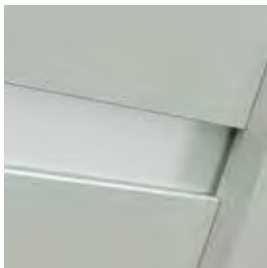

przeszklenie w modelu G.4, szyba cofnięta względem powierzchni paneli skrzydła

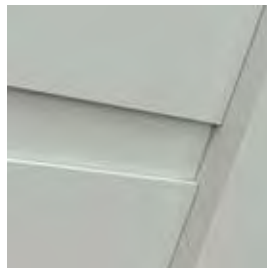

panel płaski



listwa dekoracyjna w okleinie Dąb Naturalny lub w okleinie Portaperfect w modelu G.0, cofnięta względem powierzchni paneli skrzydła, usłojenie pionowe (opcja za dopłatą)



listwa dekoracyjna w okleinie aluminium szczotkowane w modelu G.0, cofnięta względem powierzchni paneli skrzydła, układ pionowy (opcja za dopłatą)

## CENNIK NETTO | BRUTTO PLN (zwróć uwagę na DOPŁATY)

MODELE	Lakier UV Premium Plus
A	1174   1 444,02
B, C, D	1262   1 552,26
G	1312   1 613,76

## INFORMACJE TECHNICZNE

### KONSTRUKCJA SKRZYDŁA

**Satynowa gładka powierzchnia lakieru dzięki technologii lakierowania UV.**

Model A.1 możliwy do wykonania z lustrem na jedną lub na dwie strony. Przy wyborze skrzydła z lustrem na jedną stronę z drugiej znajduje się płyta płaska.

**W skrzydłach w kolorze Białym istnieje możliwość wyboru listew dekoracyjnych** w okleinie syntetycznej i naturalnej oraz aluminium szczotkowanym, cofniętych względem paneli skrzydła (model G).

### AKCESORIA W CENIE SKRZYDŁA

- Drzwi przylgowe: trzy zawiasy czopowe standard lub PRIME;
- bezprzylgowe: dwa zawiasy 3D (zawiasy stanowią wyposażenie ościeżnicy)
- Zamek z czołem srebrny lub złoty polsky: na klucz zwykły, z blokadą łazienkową lub dostosowany pod wkładkę patentową
- Szyba matowa hartowana
- Pochwył okrągły (do drzwi przesuwnych)
- Przygotowanie do skrótu, maksymalnie 60 mm

### OŚCIEŻNICE

**Rekomendowane ościeżnice przylgowe:**

- PORTA SYSTEM w Lakierze UV Premium Plus str. 178
- MINIMAX w Lakierze UV Premium Plus str. 176

**Rekomendowane ościeżnice bezprzylgowe:**

- PORTA SYSTEM ELEGANCE w Lakierze UV Premium Plus str. 180
- PORTA SYSTEM ELEGANCE 90 stopni w Lakierze UV Premium Plus str. 180
- LEVEL w Lakierze UV Premium Plus str. 184

**Rekomendowane ościeżnice z odwrotną przylgą:**

- PORTA SYSTEM z odwrotną przylgą w Lakierze UV Premium Plus str. 182

### UWAGI

- Norma PN EN 14351-2:2018-12.
- Możliwość dowolnego zestawienia wymiarów skrzydeł w drzwiach podwójnych.
- Skrzydło podwójne niedostępne z zamkiem magnetycznym.
- Przy szerokości „100” wymagany jest 3 zawias.
- Zawiasy PRIME lub zawiasy 3D – pakowane z ościeżnicą.

### DOPŁATY

- czarna szyba - grupa G, 1 szt.	27   33,21
- listwa dekoracyjna okl. aluminium szczotkowane – model G (skrz. Białe)	43   52,89
- listwa dekoracyjna okl. Naturalna – model G (skrz. Białe)	86   105,78
- listwa dekoracyjna okl. Portaperfect – model G (skrz. Białe)	22   27,06
- lustro na dwie strony	321   394,83
- lustro na jedną stronę	161   198,03
- odwrotna przylgła – dopłata do skrzydła	214   263,22
- odwrotna przylgła – trzeci zawias 3D, kolor srebrny (dopłata do ceny ośc.)	193   237,39
- odwrotna przylgła – trzeci zawias 3D, kolor biały, czarny (dopłata do ceny ośc.)	225   276,75
- podcięcie wentylacyjne	39   47,97
- rozmiar „100”	54   66,42
- skrzydła przesuwne – pochwył podłużny	83   102,09
- skrzydła przesuwne – zamek hakowy z pochwyłami bocznymi	179   220,17
- trzeci zawias 3D kolor srebrny, biały, czarny (dopłata do ceny ośc.)	113   138,99
- trzeci zawias 3D kolor złoty (dopłata do ceny ośc.)	130   159,90
- zamek czarny i zawiasy czopowe czarne	22   27,06
- zamek magnetyczny czarny i zawiasy czopowe czarne	65   79,95
- zamek magnetyczny: biały, czarny w skrzydłach bezprzylg.	65   79,95
- zamek magnetyczny z czołem ze stali nierdzewnej	49   60,27
- zawiasy 3D kolor złoty (dopłata do ceny ośc.)	59   72,57
- klamka z szyldem	(str. 199)

# PORTA FACTOR

od 499,- | **613,77**

cena skrzydła netto | brutto (PLN)

● ● ○ STANDARD



UV

TRWAŁY  
KOLOR

ECO  
LAKIER

REKOMENDOWANY  
DLA ALERGIKÓW  
I DZIECI

PORTA FACTOR 3, Biały, klamka ORGANIC czarny struktura



PORTA FACTOR 3, Biały, klamka ORGANIC czarny struktura



model 0



model 1



model 2



model 3



model 4



model 5



model 6

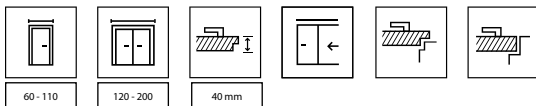

NOWOŚĆ

## KOLORYSTYKA

Lakier UV Standard ★★★★★

Biały

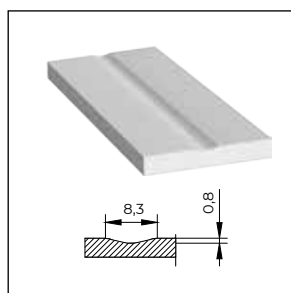

zbliżenie na frezowanie

## CENNIK NETTO | BRUTTO PLN (zwróć uwagę na DOPŁATY)

MODELE	Lakier UV Standard
0	499   <b>613,77</b>
1,2,3,4,5,6	599   <b>736,77</b>

## INFORMACJE TECHNICZNE

### KONSTRUKCJA SKRZYDŁA

Wypełnienie stanowi „plaster miodu” lub płyta wiórowa wzmocniona wewnętrznym ramiakiem (opcja za dopłatą). Całość obłożona jest płytą HDF.

### AKCESORIA W CENIE SKRZYDŁA

- Drzwi przylgowe: trzy zawiasy czopowe standard lub PRIME (za dopłatą); bezprzylgowe: dwa zawiasy 3D (zawiasy stanowią wyposażenie ościeżnicy)
- Zamek: na klucz zwykły, z blokadą łazienkową lub dostosowany pod wkładkę patentową
- Pochwyty okrągły (do drzwi przesuwnych)

### OŚCIEŻNICE

#### Rekomendowane ościeżnice przylgowe:

- PORTA SYSTEM w Okleinie lakierowanej Premium str. 178
- MINIMAX w Okleinie lakierowanej Premium str. 176
- STALOWE str. 188-193

#### Rekomendowane ościeżnice bezprzylgowe:

- PORTA SYSTEM ELEGANCE w Okleinie lakierowanej Premium str. 180
- PORTA SYSTEM ELEGANCE 90 stopni w Okleinie lakierowanej Premium str. 180

### UWAGI

- Norma PN EN 14351-2:2018-12
- Wypełnienie płyta wiórowa zawiera przygotowanie do skrótu w standardzie.
- Rozmiar „110” dostępny tylko z wypełnieniem płytą wiórową.
- Możliwość dowolnego zestawienia wymiarów skrzydeł w drzwiach podwójnych.
- Skrzydło podwójne niedostępne z zamkiem magnetycznym.
- Przy szerokości „100” i „110” wymagany jest 3 zawias.
- Przy opcji „wzmocnienie pod samozamykacz” wymagany jest 3 zawias.
- Zawiasy PRIME lub zawiasy 3D – pakowane z ościeżnicą.

### DOPLATY

- podcięcie, tuleje lub kratka wentylacyjna	39   47,97
- przygotowanie do skrótu (maks. 60 mm)	28   34,44
- rozmiar „100”, „110”	54   66,42
- skrzydła przesuwne – pochwyt podłużny	83   102,09
- skrzydła przesuwne – zamek hakowy z pochwytami bocznymi	179   220,17
- trzeci zawias 3D kolor srebrny, biały, czarny (dopłata do ceny ośc.)	113   138,99
- trzeci zawias 3D kolor złoty (dopłata do ceny ośc.)	130   159,90
- uszczelka opadająca	146   179,58
- wypełnienie płytą wiórową otworową	118   145,14
- wypełnienie płytą wiórową pełną	150   184,50
- wzmoc. pod samozamykacz (wymagany 3 zawias)	28   34,44
- zamek czarny i zawiasy czopowe czarne	22   27,06
- zamek magnetyczny czarny i zawiasy czopowe czarne	65   79,95
- zamek magnetyczny: biały, czarny w skrzydłach bezprzylg.	65   79,95
- zamek magnetyczny z czolem ze stali nierdzewnej	49   60,27
- zamek PRIME z czolem połysk (srebrny lub złoty)	11   13,53
- zawiasy PRIME (dotyczy dedykowanych ościeżnic)	22   27,06
- zawiasy 3D kolor złoty (dopłata do ceny ośc.)	59   72,57
- klamka z szyldem	(str. 199)

# PORTA ROYAL PREMIUM, LONDYN, WIEDEŃ

od 495,- | **608,85**

cena skrzydła netto | brutto (PLN)



REKOMENDOWANY  
DLA ALERGIKÓW  
I DZIECI

●○○ ECONOMIC



PORTA ROYAL A, Biały, klamka OFFICE srebrna



PORTA ROYAL A, Biały, klamka ACCENT srebrna



PORTA ROYAL  
model A



PORTA ROYAL  
model P



LONDYN P



LONDYN O



LONDYN B



LONDYN C



WIEDEŃ P



WIEDEŃ O



WIEDEŃ B



WIEDEŃ C



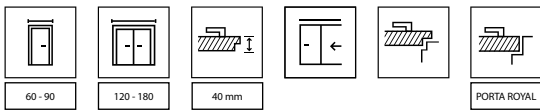

## KOLORYSTYKA PORTA ROYAL

Lakier Premium ★★★★★☆



## KOLORYSTYKA LONDYN, WIEDEŃ

Lakier Standard ★★★★★☆



ROYAL  
gładka powierzchnia



LONDYN, WIEDEŃ  
słój drewna

## CENNIK NETTO | BRUTTO PLN (zwróć uwagę na DOPLATY)

<b>ROYAL</b>	Lakier Premium
<b>A, P</b>	779   <b>958,17</b>
<b>LONDYN, WIEDEŃ</b>	Lakier Standard
<b>P</b>	495   <b>608,85</b>
<b>O</b>	639   <b>785,97</b>
<b>B</b>	740   <b>910,20</b>
<b>C</b>	797   <b>980,31</b>

## INFORMACJE TECHNICZNE

### KONSTRUKCJA SKRZYDŁA

Wypełnienie stabilizujące lub płyta wiórowa (PORTA ROYAL - opcja za dopłatą) dwustronnie obłożone tłoczoną płytą HDF.

### AKCESORIA W CENIE SKRZYDŁA

- Drzwi przylgowe (PORTA ROYAL, LONDYN, WIEDEŃ): dwa lub trzy zawiasy czopowe standard lub PRIME; bezprzylgowe (PORTA ROYAL): dwa zawiasy 3D (zawiasy stanowią wyposażenie ościeżnicy)
- Zamek: na klucz zwykły, z blokadą łazienkową lub dostosowany pod wkładkę patentową
- Szyba wzór: „chinchilla” (LONDYN, WIEDEŃ)
- Pochwyty okrągły (do drzwi przesuwanych)

### OŚCIEŻNICE

#### Rekomendowane ościeżnice przylgowe:

- PORTA SYSTEM w okleinie Portadecor lub w Okleinie Lakierowanej Premium (PORTA ROYAL) str. 178
- MINIMAX w okleinie Portadecor lub w Okleinie Lakierowanej Premium (PORTA ROYAL) str. 176
- STALOWE str. 188-193

#### Rekomendowane ościeżnice bezprzylgowe (PORTA ROYAL):

- PORTA SYSTEM ELEGANCE w Okleinie Lakierowanej Premium str. 180
- PORTA SYSTEM ELEGANCE 90 stopni w Okleinie Lakierowanej Premium str. 180
- LEVEL w Okleinie Lakierowanej Premium str. 184

### UWAGI

- Norma PN EN 14351-2:2018-12.
- Możliwość dowolnego zestawienia wymiarów skrzydeł w drzwiach podwójnych.
- Skrzydło podwójne niedostępne z zamkiem magnetycznym.
- Przy opcji „wzmocnienie pod samozamykacz” wymagany jest 3 zawias.
- LONDYN, WIEDEŃ: W związku z użyciem różnych materiałów, może wystąpić niewielka różnica kolorystyczna między skrzydłem a ramką.
- Zawiasy PRIME lub zawiasy 3D – pakowane z ościeżnicą.

### DOPLATY - PORTA ROYAL, LONDYN, WIEDEŃ

- przygotowanie do skrótu (maks. 60 mm)	28   34,44
- skrzydła przesuwne – pochwyty podłużny	83   102,09
- skrzydła przesuwne – zamek hakowy z pochwytyami bocznymi	179   220,17
- tuleje wentylacyjne lub podcięcie wentylacyjne	39   47,97
- wzmoc. pod samozamykacz (wymagany 3 zawias)	28   34,44
- zamek magnetyczny z czołem ze stali nierdzewnej	49   60,27
- zamek PRIME z czołem połysk (srebrny lub złoty)	11   13,53
- zamek czarny i zawiasy czopowe czarne	22   27,06
- zamek magnetyczny czarny i zawiasy czopowe czarne	65   79,95
- zawiasy PRIME (dotyczy dedykowanych ościeżnic)	22   27,06
- nakładki na zawiasy standard	(str. 208)
- klamka z szyldem	(str. 199)

### DOPLATY PORTA ROYAL

- <b>PROMOCJA</b> – pakiet PRIME	bez dopłaty
- trzeci zawias 3D kolor srebrny, biały, czarny (dopłata do ceny ośc.)	113   138,99
- trzeci zawias 3D kolor złoty (dopłata do ceny ośc.)	130   159,90
- uszczelka opadająca	146   179,58
- wypełnienie płytą wiórową pełną	150   184,50
- zamek magnetyczny: biały, czarny w skrzydłach bezprzylg.	65   79,95
- zawiasy 3D kolor złoty (dopłata do ceny ośc.)	59   72,57



REKOMENDOWANY  
DLA ALERGIKÓW  
I DZIECI

● ○ ○ ECONOMIC



MINIMAX P, Biały z ościeżnicą Stalową PORTA SYSTEM, klamka RUMBA nikiel



MINIMAX 3, Biały, klamka ACCENT srebrna



model P



model M



model D



model L



model 1



model 2



model 3



model 4



model 5



model 6

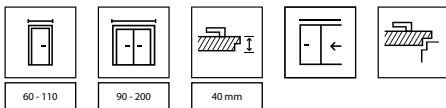

NOWE MODELE

## KOLORYSTYKA

Lakier Standard ★★★★★

Biały



ramka z szybą



szyba „chinchilla”

## CENNIK NETTO | BRUTTO PLN (zwróć uwagę na DOPŁATY)

MODELE	Lakier Standard
P	443   <b>544,89</b>
M	542   <b>666,66</b>
D	591   <b>726,93</b>
L	578   <b>710,94</b>
1-6	509   <b>626,07</b>

## INFORMACJE TECHNICZNE

### KONSTRUKCJA SKRZYDŁA

Wypełnienie stanowi „plaster miodu” lub płyta wiórowa wzmocniona wewnętrznym ramiakiem (opcja za dopłatą). Całość obłożona jest płytą HDF.

### AKCESORIA W CENIE SKRZYDŁA

- Dwa lub trzy zawiasy czopowe standard lub PRIME (opcja za dopłatą, zawiasy stanowią wyposażenie ościeżnicy)
- Zamek: na klucz zwykły, z blokadą łazienkową lub dostosowany pod wkładkę patentową
- Szyba wzór: „chinchilla” lub matowa hartowana (opcja za dopłatą)
- Pochwyty okrągły (do drzwi przesuwnych)

### OŚCIEŻNICE

#### Rekomendowane ościeżnice przylgowe:

- PORTA SYSTEM w okleinie Portadecor str. 178
- MINIMAX w okleinie Portadecor str. 176
- STALOWE str. 188-193

### UWAGI

- Norma PN EN 14351-2:2018-12
- Skrzydła dostępne w wersji do samodzielnego malowania w cenie skrzydła MINIMAX Biały.
- Wypełnienie płyta wiórowa zawiera przygotowanie do skrótów w standardzie.
- Rozmiar „110” dostępny tylko z wypełnieniem płytą wiórową. Wymiary przeszkleń jak w rozmiarze „100”.
- Możliwość dowolnego zestawienia wymiarów skrzydeł w drzwiach podwójnych. Skrzydło podwójne niedostępne z zamkiem magnetycznym.
- **Rozmiar „80” i „90” w normie inwestycyjnej dla drzwi przylgowych (światło przejścia 800, 900 mm) dostępny jako standard – bez dopłaty.**
- Przy szerokości „100” i „110” wymagany jest 3 zawias.
- Przy opcji „wzmocnienie pod samozamykacz” wymagany jest 3 zawias.
- W związku z użyciem różnych materiałów, może wystąpić niewielka różnica kolorystyczna między skrzydłem a ramką.
- Zawiasy PRIME – pakowane z ościeżnicą.

### DOPŁATY

- bulaj – ze stali nierdzewnej	537   660,51
- bulaj czarny	589   724,47
- odwrócenie szyby	bez dopłaty
- podcięcie, tuleje lub kratka wentylacyjna	39   47,97
- przygotowanie do skrótów (maks. 60 mm)	28   34,44
- rozmiar „100”, „110”	54   66,42
- skrzydła przesuwne – pochwyt podłużny	83   102,09
- skrzydła przesuwne – zamek hakowy z pochwytami bocznymi	179   220,17
- szyba matowa hartowana – model D	58   71,34
- szyba matowa hartowana – model L	33   40,59
- szyba matowa hartowana – model M	18   22,14
- uszczelka opadająca	146   179,58
- wypełnienie płytą wiórową otworową	118   145,14
- wypełnienie płytą wiórową pełną	150   184,50
- wzmoc. pod samozamykacz (wymagany 3 zawias)	28   34,44
- zamek czarny i zawiasy czopowe czarne	22   27,06
- zamek magnetyczny czarny i zawiasy czopowe czarne	65   79,95
- zamek magnetyczny z czołem ze stali nierdzewnej	49   60,27
- zamek PRIME z czołem połysk (srebrny lub złoty)	11   13,53
- zawiasy PRIME (dotyczy dedykowanych ościeżnic)	22   27,06
- nakładki na zawiasy standard	(str. 208)
- klamka z szyldem	(str. 199)

# PORTA GLASS

od 696,- | **856,08**

cena skrzydła netto | **brutto (PLN)**



BEZPIECZNA  
SZYBA  
HARTOWANA



WIĘCEJ  
ŚWIATŁA

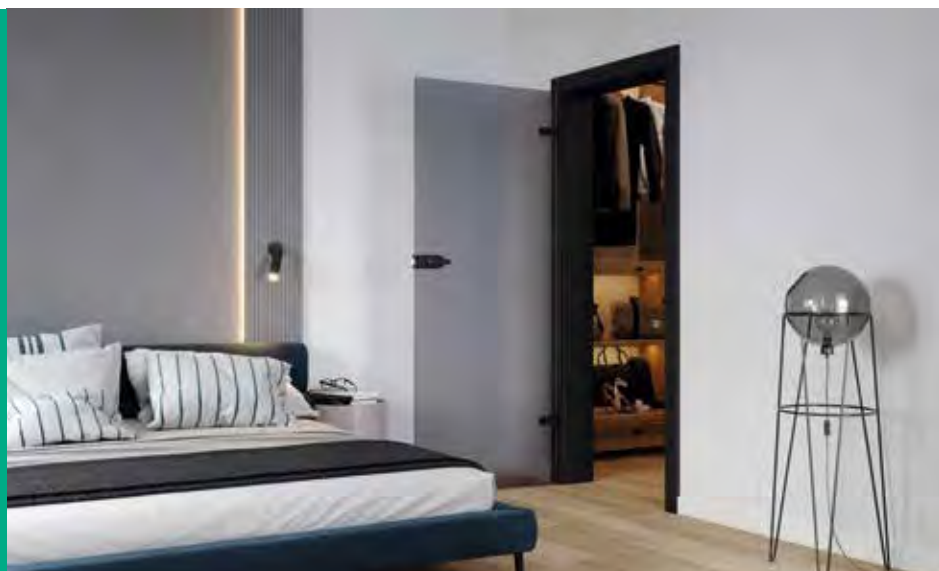

PORTA GLASS, szyba grafitowa matowa



PORTA GLASS, szyba matowa



szyba  
grafitowa  
matowa



szyba  
matowa



szyba  
przezroczysta



szyba  
matowa z  
malowanymi  
szprosami



szyba  
przezroczysta  
z malowanymi  
szprosami

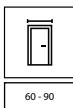
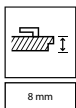

czarny zamek



srebrny zamek



czarny zawias

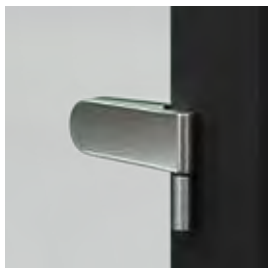

srebrny zawias

$$\text{PORTA GLASS (komplet)} = \text{cena tafli szklanej} + \text{cena ościeżnicy} + \text{cena kpl. okuć}$$

## CENNIK NETTO | BRUTTO PLN (zwróć uwagę na DOPLATY)

TAFLA SZKLANA		OKUCIA	srebrny		czarny	
tafla przezroczysta	696   856,08	zamek z klamką, zawiasy	589   724,47	803   987,69		
tafla matowa	748   920,04	zamek przystosowany pod wkładkę, z klamką, zawiasy	589   724,47	803   987,69		
tafla grafitowa	898   1 104,54	zamek WC z klamką, zawiasy	855   1 051,65	1069   1 314,87		
tafla malowana przezroczysta	898   1 104,54					
tafla malowana matowa	898   1 104,54					

## INFORMACJE TECHNICZNE

### SKRZYDŁO

Tafla szklana hartowana o grubości 8 mm z przygotowanymi otworami pod montaż zamka i zawiasów.

### AKCESORIA

- Zamek zwykły (tylko klamka), z blokadą WC lub pod wkładkę patentową w kolorze srebrnym lub czarnym,
- Dwa zawiasy w kolorze srebrnym lub czarnym.

### OŚCIEŻNICE

Rekomendowane ościeżnice przylgowe:

- PORTA SYSTEM str. 178
- STALOWE str. 188-193

### UWAGI

- Norma PN-EN 14351-2:2018-12
- Zamek i zawiasy pakowane oddzielnie.
- Szerokość linii we wzorach z malowanymi szprosami - 30 mm. Szprosy malowane są po jednej stronie od strony zawiasów (tzn. drzwi otwierane do siebie).
- Szyba matowa jest po jednej stronie od strony zawiasów (tzn. drzwi otwierane do siebie).

### DOPLATY

- rozmiar „90” 118 | 145,14
- podcięcie wentylacyjne 73 | 89,79



# PORTA LUMIA, NATURA LUMIA

od 1311,- | **1 612,53**

cena skrzydła netto | **brutto (PLN)**

● ● ● PREMIUM

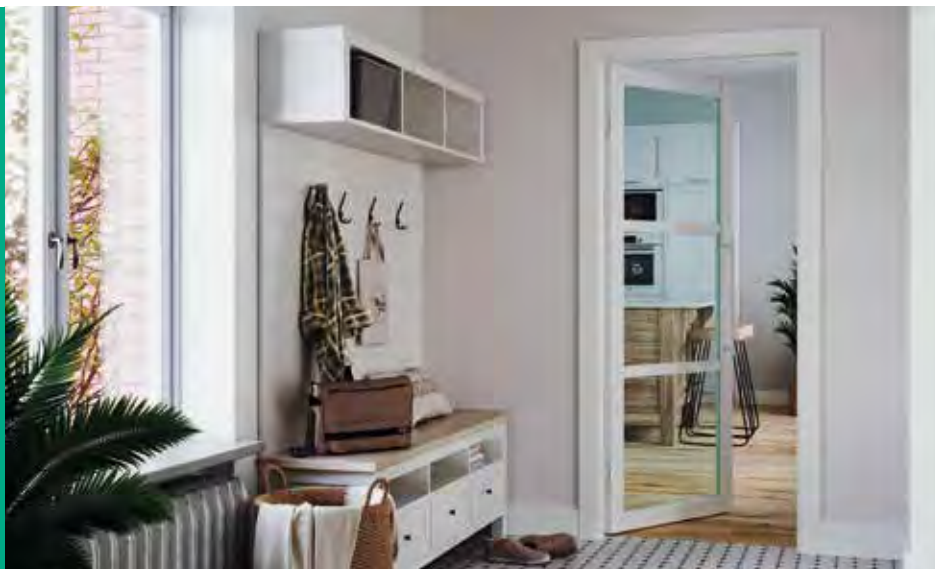

PORTA LUMIA 1, Biały, pochwyt Lumia biały



BEZPIECZNA  
SZYBA  
HARTOWANA



WIĘCEJ  
ŚWIATŁA



INNOWACYJNY  
ZAMEK DO  
POCHWYTÓW



DREWNIANA  
KONSTRUKCJA



PORTA LUMIA 1, Czarny, pochwyt Lumia czarny



model 1



model 1



model 2



model 2

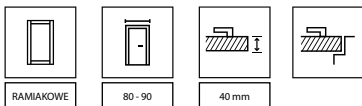

**NOWOŚĆ**

## KOLORYSTYKA PORTA LUMIA

Okleina Lakierowana Premium ★★★★★☆

Biały

Okleina SUPER MATT ★★★★★☆

Czarny

## KOLORYSTYKA NATURA LUMIA

Okleina Naturalna Dąb Satin ★★★★★☆

Biały

Okleina Naturalna Select ★★★★★☆

Czarny



pochwyty



zamek magnesowy



zawias 3D

## CENNIK NETTO | BRUTTO PLN (zwróć uwagę na DOPŁATY)

PORTA LUMIA	Okł. Lakierowana Premium, Super Matt
1	1311   <b>1 612,53</b>
2	1361   <b>1 674,03</b>
NATURA LUMIA	Okł. Naturalna Select, Okł. Naturalna Dąb Satin
1	1866   <b>2 295,18</b>
2	1916   <b>2 356,68</b>

## INFORMACJE TECHNICZNE

### KONSTRUKCJA SKRZYDŁA

Ramiaki pionowe i poziome z klejonej sosnowej.

Produkt jest dostępny z szybą przezroczystą, hartowaną o grubości 6 mm.

### AKCESORIA

- 2 zawiasy 3D bezprzylgowe (zawiasy stanowią wyposażenie ościeżnicy)
  - zamek magnesowy
- Kolory okuć: biały, czarny, srebrny mat

### OŚCIEŻNICE

Rekomendowane ościeżnice bezprzylgowe:

- PORTA SYSTEM ELEGANCE str. 180
- PORTA SYSTEM ELEGANCE 90 stopni str. 180

### UWAGI

- Norma PN EN 14351-2:2018-12
- Brak możliwości skrótu skrzydła o 60 mm.
- Dolna powierzchnia ramiaków pionowych zabezpieczona przed wilgocią w technologii TechnoPORTA AQUA STOP - PORTA LUMIA.

### DOPLATY

- trzeci zawias 3D kolor srebrny, biały, czarny (dopłata do ceny ośc.) 113 | 138,99
- pochwyt (biały lub czarny) 107 | 131,61
- dedykowany zaczepek do ościeżnicy (dopłata do ceny ośc.) 107 | 131,61

# PORTA VERTE HOME CZARNY

od 727,- | **894,21**

cena skrzydła netto | brutto (PLN)

● ● ○ STANDARD



PRZESZKLENIA  
WIĘCEJ ŚWIATŁA



AQUA STOP

PORTA VERTE HOME N.3, szyba przezroczysta, klamka LUNA czarna



PORTA VERTE HOME N.3, Czarny, klamka LUNA czarna



model B.5



model B.5  
szyba malowana  
przezroczysta



model L.4



model N.3

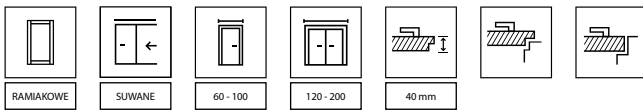

## KOLORYSTYKA

Okleina SUPER MATT ★★★★★☆

Czarny



szyba matowa lub przezroczysta (za dopłatą)

## CENNIK NETTO | BRUTTO PLN (zwróć uwagę na DOPŁATY)

MODELE	Okł. SUPER MATT
<b>B.5</b>	727   <b>894,21</b>
<b>L.4</b>	727   <b>894,21</b>
<b>N.3</b>	727   <b>894,21</b>

## INFORMACJE TECHNICZNE

### KONSTRUKCJA SKRZYDŁA

Skrzydła w zależności od wzoru składają się z ramiaków poziomych i szyb wykonanych ze szkła hartowanego. Szyby o grubości 4 mm.

### AKCESORIA W CENIE SKRZYDŁA

- Zamek dostępny w wariantach: na klucz zwykły, z blokadą łazienkową, dostosowany pod wkładkę patentową lub bez nawiertu pod klucz
- Drzwi przylgowe: trzy zawiasy czopowe standard lub PRIME (opcja za dopłatą); bezprzylgowe: dwa zawiasy 3D (zawiasy stanowią wyposażenie ościeżnicy)
- Szyba hartowana matowa lub przezroczysta (za dopłatą)
- Przygotowanie do skrót, maksymalnie 30 mm
- Pochwyty okrągły (do drzwi przesuwnych)

### OŚCIEŻNICE

#### Rekomendowane ościeżnice przylgowe:

- PORTA SYSTEM str. 178

#### Rekomendowane ościeżnice bezprzylgowe:

- PORTA SYSTEM ELEGANCE str. 180

- PORTA SYSTEM ELEGANCE 90 stopni str. 180

### UWAGI

- Norma PN EN 14351-2:2018-12.
- Możliwość dowolnego zestawienia wymiarów skrzydeł w drzwiach podwójnych. Przy drzwiach podwójnych bezprzylgowych należy zamawiać skrzydło czynne i bierne.
- Skrzydło podwójne niedostępne z zamkiem magnetycznym.
- Przy szerokości „100” wymagany jest 3 zawias.
- Zawiasy PRIME lub zawiasy 3D – pakowane z ościeżnicą.
- Szerokość (grubość) malowanych linii w modelu B.5 wynosi 25 mm, wzór jednostronny.
- Dolna powierzchnia ramiaków pionowych zabezpieczona przed wilgocią w technologii TechnoPORTA AQUA STOP.

### DOPŁATY

- rozmiar „100”	54   66,42
- skrzydła przesuwne – pochwyt podłużny	83   102,09
- skrzydła przesuwne – zamek hakowy z pochwytami bocznymi	179   220,17
- szyba przezroczysta malowana model B.5	107   131,61
- szyba przezroczysta model B.5	86   105,78
- szyba przezroczysta model L.4 - 1 szt.	22   27,06
- szyba przezroczysta model N.3 - 1 szt.	33   40,59
- trzeci zawias 3D kolor srebrny, biały, czarny (dopłata do ceny ośc.)	113   138,99
- trzeci zawias 3D kolor złoty (dopłata do ceny ośc.)	130   159,90
- tuleje lub podcięcie wentylacyjne	39   47,97
- zamek czarny i zawiasy czopowe czarne	22   27,06
- zamek magnetyczny czarny i zawiasy czopowe czarne	65   79,95
- zamek magnetyczny z czołem ze stali nierdzewnej	49   60,27
- zamek magnetyczny: biały, czarny w drzwiach bezprzylg.	65   79,95
- zamek PRIME z czołem połysk (srebrny lub złoty)	11   13,53
- zawiasy PRIME (dotyczy dedykowanych ościeżnic)	22   27,06
- skrzydła bezprzylgowe - zawiasy 3D kolor złoty (dopłata do ceny ośc.)	59   72,57
- nakładki na zawiasy standard	(str. 208)
- klamka z szyldem	(str. 199)

# PORTA LOFT STALOWE

od 3999,- | **4 918,77**

cena skrzydła netto | brutto (PLN)

● ● ● PREMIUM



BEZPIECZNA  
SZYBA  
LAMINOWANA



STALOWA  
KONSTRUKCJA



PRZESZKLENIA  
WIĘCEJ ŚWIATŁA

PORTA LOFT STALOWE, model 1

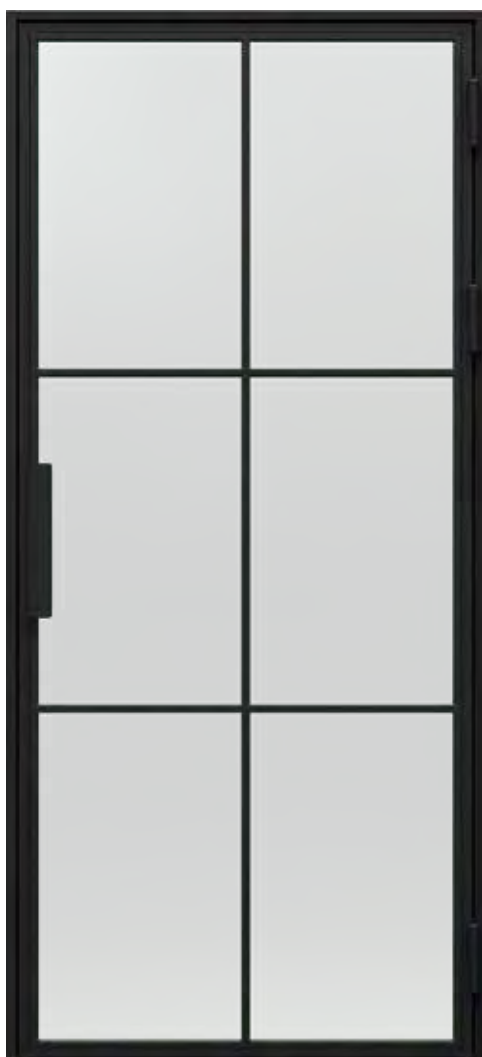

PORTA LOFT STALOWE, model 1



model 1



model 2



model 3





80 - 90

NOWOŚĆ

## KOLORYSTYKA

Farba Proszkowa ★★★★★☆

Czarny  
struktura



pochwył



zawias

## CENNIK NETTO | BRUTTO PLN (zwróć uwagę na DOPŁATY)

MODELE	Czarny struktura
1,2	4350   5 350,50
3*	3999   4 918,77

\*cena dotyczy rozm. 80'; przy rozmiarze 90' dopłata 351 | 431,73

## INFORMACJE TECHNICZNE

### KONSTRUKCJA SKRZYDŁA

Ościeżnica i skrzydło stalowe w kolorze Czarny struktura (malowanie proszkowe). Szyba przezroczysta, bezpieczna laminowana o grubości 6 mm.

### AKCESORIA W CENIE SKRZYDŁA

Drzwi będą dostarczane w zestawie:

- skrzydło stalowe
- dedykowana stalowa ościeżnica

Zestaw okuć:

- zawiasy,
- pochwyt
- magnes

### OŚCIEŻNICA

Ościeżnica dedykowana do tego produktu, w zestawie ze skrzydłem:

- Stalowa

### UWAGI

- Norma PN EN 14351-2:2018-12.
- Wymiary patrz str. 214, Tabela 8.

# PORTA KONCEPT, grupa A

od 869,- | **1 068,87**

cena skrzydła netto | brutto (PLN)

● ● ● PREMIUM



PORTA KONCEPT A.9, Dąb Naturalny, klamka ELEGANT srebrna



DOPASUJ DRZWI  
DO PODŁÓG  
I MEBLI



DREWNIANA  
KONSTRUKCJA



W WIELU  
ULUBIONYCH  
KOLORACH



AQUA STOP



PORTA KONCEPT A.9, Dąb Naturalny, klamka ELEGANT srebrna



model A.0



model A.2



model A.3



model A.4



model A.6



model A.7

**NOWOŚĆ**



model A.8



model A.9



model A.9  
z czarną szybą

Więcej modeli  
z tej kolekcji  
[zobacz na stronie](#)



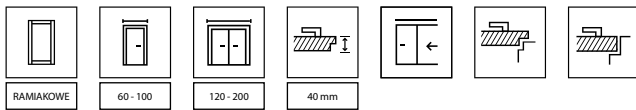

## KOLORYSTYKA

### Okleina Portadecor ★★★★★☆

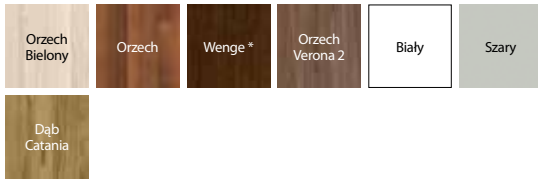

\* do wyczerpania zapasów

### Okleina Portasynchro 3D ★★★★★☆



### Okleina Lakierowana Premium ★★★★★☆



### Okleina Portadur ★★★★★☆



\* do wyczerpania zapasów

### Okleina Portaperfect 3D ★★★★★☆



### Portalamino ★★★★★☆

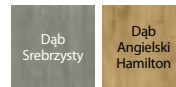

szyba matowa



panel płaski

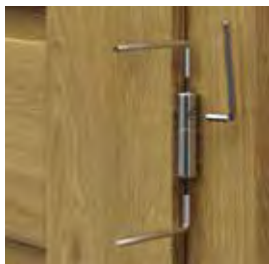

regulacja zawiasów czopowych regulowanych 3D

Sprawdź jak wyregulować zawiasy



## CENNIK NETTO | BRUTTO PLN (zwróć uwagę na DOPLĄTY)

MODELE	Portadecor, Portasynchro 3D	Portadur	Okleina Lakierowana Premium	Portaperfect 3D, Portalamino
A.0-A.9	869   1 068,87	929   1 142,67	969   1 191,87	969   1 191,87

### POLECAMY!

Specjalna konstrukcja wielowarstwowa drewniana.



## INFORMACJE TECHNICZNE

### KONSTRUKCJA SKRZYDŁA

Skrzydła w zależności od wzoru składają się z ramiaków poziomych i płycin oraz szyb matowych wykonanych ze szkła hartowanego. Szyby matowe o grubości 6 mm.

### AKCESORIA W CENIE SKRZYDŁA

- Zamek dostępny w trzech wariantach: na klucz zwykły, z blokadą łazienkową lub dostosowany pod wkładkę patentową
- Drzwi przylgowe: trzy zawiasy czopowe regulowane 3D; bezprzylgowe: dwa zawiasy 3D (zawiasy stanowią wyposażenie ościeżnicy)
- Szyba hartowana matowa
- Przygotowanie do skrótu, maksymalnie 60 mm
- Pochwyty okrągły (do drzwi przesuwnych)

### OŚCIEŻNICE

#### Rekomendowane ościeżnice przylgowe:

- PORTA SYSTEM str. 178

#### Rekomendowane ościeżnice bezprzylgowe:

- PORTA SYSTEM ELEGANCE str. 180
- PORTA SYSTEM ELEGANCE 90 stopni str. 180
- LEVEL str. 184

### UWAGI

- Norma PN EN 14351-2:2018-12.
- Możliwość dowolnego zestawienia wymiarów skrzydeł w drzwiach podwójnych. Przy drzwiach podwójnych bezprzylgowych należy zamawiać skrzydło czynne i bierne.

- Skrzydło podwójne niedostępne z zamkiem magnetycznym.

- Przy szerokości „100” wymagany jest 3 zawias.

- Zawiasy pakowane z ościeżnicą.

- Dolna powierzchnia ramiaków pionowych zabezpieczona przed wilgocią w technologii TechnoPORTA AQUA STOP.

### DOPLĄTY

- czarna szyba 1 szt.	22   27,06
- rozmiar „100”	54   66,42
- skrzydła przesuwne – pochwyty podłużny	83   102,09
- skrzydła przesuwne – zamek hakowy z pochwytyami bocznymi	179   220,17
- skrzydła przylgowe – nakładki na zawiasy	(str. 208)
- skrzydła bezprzylgowe - trzeci zawias 3D kolor srebrny, biały, czarny (dopłata do ceny ośc.)	113   138,99
- skrzydła bezprzylgowe - trzeci zawias 3D kolor złoty (dopłata do ceny ośc.)	130   159,90
- skrzydła bezprzylgowe - zawiasy 3D kolor złoty (dopłata do ceny ośc.)	59   72,57
- tuleje lub podcięcie wentylacyjne	39   47,97
- zamek magnetyczny: biały, czarny w drzwiach bezprzylg.	65   79,95
- zamek magnetyczny z czołem ze stali nierdzewnej	49   60,27
- klamka z szyldem	(str. 199)

# PORTA KONCEPT, grupa C

od 843,- | **1 036,89**

cena skrzydła netto | brutto (PLN)

● ● ● PREMIUM



PORTA KONCEPT C.6, Biały, klamka ELEGANT srebrna



DOPASUJ DRZWI  
DO PODŁÓG  
I MEBLI



DREWNIANA  
KONSTRUKCJA



W WIELU  
ULUBIONYCH  
KOLORACH



AQUA STOP



PORTA KONCEPT C.6, Biały, klamka ELEGANT srebrna



model C.0



model C.1



model C.2



model C.3



model C.4



model C.5



model C.6

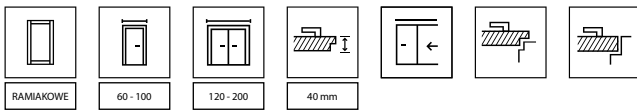

## KOLORYSTYKA

### Okleina Portadecor ★★★★★☆

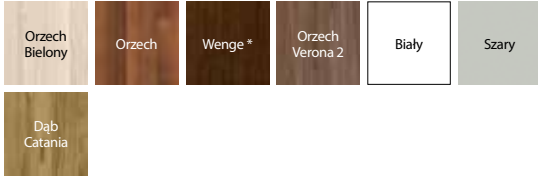

\* do wyczerpania zapasów

### Okleina Portasynchro 3D ★★★★★☆



### Okleina Lakierowana Premium ★★★★★☆



### Okleina Portadur ★★★★★☆



\* do wyczerpania zapasów

### Okleina Portaperfect 3D ★★★★★☆

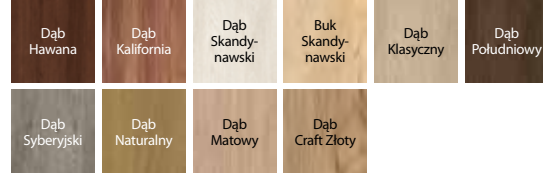

### Portalamino ★★★★★☆

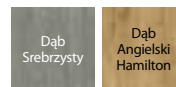

szyba matowa



panel płaski



regulacja zawiasów czopowych regulowanych 3D

Sprawdź jak wyregulować zawiasy



## CENNIK NETTO | BRUTTO PLN (zwróć uwagę na DOPLĄTY)

MODELE	Portadecor, Portasynchro 3D	Portadur	Portaperfect 3D, Portalamino, Okleina Lakierowana Premium
C.0-C.6	843   1 036,89	903   1 110,69	943   1 159,89

### POLECAMY!

Specjalna konstrukcja wielowarstwowa drewniana.



## INFORMACJE TECHNICZNE

### KONSTRUKCJA SKRZYDŁA

Skrzydła w zależności od wzoru składają się z ramiaków poziomych i płycin oraz szyb matowych wykonanych ze szkła hartowanego. Szyby matowe o grubości 6 mm.

### AKCESORIA W CENIE SKRZYDŁA

- Zamek dostępny w trzech wariantach: na klucz zwykły, z blokadą łazienkową lub dostosowany pod wkładkę patentową
- Drzwi przylgowe: trzy zawiasy czopowe regulowane 3D
- drzwi bezprzylgowe: dwa zawiasy 3D (zawiasy stanowią wyposażenie ościeżnicy)
- Szyba hartowana matowa
- Przygotowanie do skrótu, maksymalnie 60 mm
- Pochwyt okrągły (do drzwi przesuwnych)

### OŚCIEŻNICE

#### Rekomendowane ościeżnice przylgowe:

- PORTA SYSTEM str. 178

#### Rekomendowane ościeżnice bezprzylgowe:

- PORTA SYSTEM ELEGANCE str. 180
- PORTA SYSTEM ELEGANCE 90 stopni str. 180
- LEVEL str. 184

### UWAGI

- Norma PN EN 14351-2:2018-12.
- Możliwość dowolnego zestawienia wymiarów skrzydeł w drzwiach podwójnych.
- Przy drzwiach podwójnych bezprzylgowych należy zamawiać skrzydło czynne i bierne.
- Skrzydło podwójne niedostępne z zamkiem magnetycznym.
- Przy szerokości „100” wymagany jest 3 zawias.
- Zawiasy – pakowane z ościeżnicą.
- Dolna powierzchnia ramiaków pionowych zabezpieczona przed wilgocią w technologii TechnoPORTA AQUA STOP.

### DOPLĄTY

- rozmiar „100”	54   66,42
- skrzydła przesuwne – pochwyt podłużny	83   102,09
- skrzydła przesuwne – zamek hakowy z pochwytyami bocznymi	179   220,17
- skrzydła przylgowe – nakładki na zawiasy	(str. 208)
- skrzydła bezprzylgowe – trzeci zawias 3D kolor srebrny, biały, czarny (dopłata do ceny ości.)	113   138,99
- skrzydła bezprzylgowe – trzeci zawias 3D kolor złoty (dopłata do ceny ości.)	130   159,90
- skrzydła bezprzylgowe – zawiasy 3D kolor złoty (dopłata do ceny ości.)	59   72,57
- tuleje lub podcięcie wentylacyjne	39   47,97
- zamek magnetyczny: biały, czarny w drzwiach bezprzylg.	65   79,95
- zamek magnetyczny z czołem ze stali nierdzewnej	49   60,27
- klamka z szyldem	(str. 199)



# PORTA KONCEPT, grupa H i K

od 843,- | **1 036,89**

cena skrzydła netto | brutto (PLN)

● ● ● PREMIUM



PORTA KONCEPT K.3, Dąb Angielski Hamilton, klamka ELEGANT srebrna



DOPASUJ DRZWI  
DO PODŁÓG  
I MEBLI



DREWNIANA  
KONSTRUKCJA



W WIELU  
ULUBIONYCH  
KOLORACH



AQUA STOP



PORTA KONCEPT H.4, Dąb Angielski Hamilton,  
klamka ELEGANT srebrna

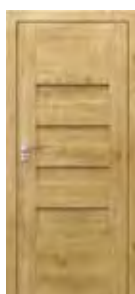

model H.0



model H.1



model H.2



model H.4



model K.0



model K.1



model K.2



model K.3

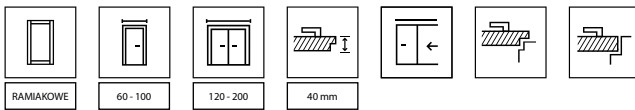

## KOLORYSTYKA

### Okleina Portadecor ★★★★★☆

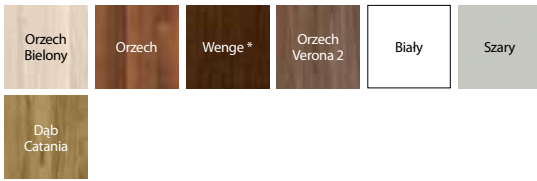

\* do wyczerpania zapasów

### Okleina Portasynchro 3D ★★★★★☆



### Okleina Lakierowana Premium ★★★★★☆



### Okleina Portadur ★★★★★☆



\* do wyczerpania zapasów

### Okleina Portaperfect 3D ★★★★★☆



### Portalamino ★★★★★☆

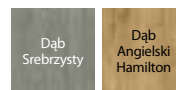

szyba matowa w modelu H.4



panel płaski w modelu H.0



szyba matowa w modelu K.3

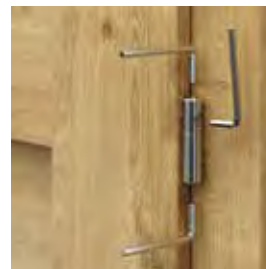

regulacja zawiasów czopowych regulowanych 3D

## CENNIK NETTO | BRUTTO PLN (zwróć uwagę na DOPLĄTY)

MODELE	Portadecor, Portasynchro 3D	Portadur	Portaperfect 3D, Portalamino, Okleina Lakierowana Premium
H.0-H.4 K.0-K.3	843   1 036,89	903   1 110,69	943   1 159,89

### POLECAMY!

Specjalna konstrukcja wielowarstwowa drewniana.



Sprawdź jak wyregulować zawiasy



## INFORMACJE TECHNICZNE

### KONSTRUKCJA SKRZYDŁA

Skrzydła w zależności od wzoru składają się z ramiaków poziomych i płycin oraz szyb matowych wykonanych ze szkła hartowanego. Szyby matowe o grubości 6 mm.

### AKCESORIA W CENIE SKRZYDŁA

- Zamek dostępny w trzech wariantach: na klucz zwykły, z blokadą łazienkową lub dostosowany pod wkładkę patentową
- Drzwi przylgowe: trzy zawiasy czopowe regulowane 3D, drzwi bezprzylgowe: dwa zawiasy 3D (zawiasy stanowią wyposażenie ościeżnicy)
- Szyba hartowana matowa
- Przygotowanie do skrót, maksymalnie 60 mm
- Pochwyty okrągły (do drzwi przesuwnych)

### OŚCIEŻNICE

#### Rekomendowane ościeżnice przylgowe:

- PORTA SYSTEM str. 178

#### Rekomendowane ościeżnice bezprzylgowe:

- PORTA SYSTEM ELEGANCE str. 180
- PORTA SYSTEM ELEGANCE 90 stopni str. 180
- LEVEL str. 184

### UWAGI

- Norma PN EN 14351-2:2018-12.
- Możliwość dowolnego zestawienia wymiarów skrzydeł w drzwiach podwójnych. Przy drzwiach podwójnych bezprzylgowych należy zamawiać skrzydło czynne i bierne.
- Skrzydła podwójne niedostępne z zamkiem magnetycznym.
- Przy szerokości „100” wymagany jest 3 zawiasy.
- Zawiasy – pakowane z ościeżnicą.
- Dolna powierzchnia ramiaków pionowych zabezpieczona przed wilgocią w technologii TechnoPORTA AQUA STOP.

### DOPLĄTY

- rozmiar „100” 54 | 66,42
- skrzydła przesuwne – pochwyty podłużny 83 | 102,09
- skrzydła przesuwne – zamek hakowy z pochwytyami bocznymi 179 | 220,17
- skrzydła przylgowe – nakładki na zawiasy (str. 208)
- skrzydła bezprzylgowe - trzeci zawias 3D kolor srebrny, biały, czarny (dopłata do ceny ośc.) 113 | 138,99
- skrzydła bezprzylgowe - trzeci zawias 3D kolor złoty (dopłata do ceny ośc.) 130 | 159,90
- skrzydła bezprzylgowe - zawiasy 3D kolor złoty (dopłata do ceny ośc.) 59 | 72,57
- tuleje lub podcięcie wentylacyjne 39 | 47,97
- zamek magnetyczny: biały, czarny w drzwiach bezprzylg. 65 | 79,95
- zamek magnetyczny z czołem ze stali nierdzewnej 49 | 60,27 (str. 199)
- klamka z szyldem

# PORTA BALANCE, PORTA HARMONY

od 764,- | **939,72**

cena skrzydła netto | brutto (PLN)



DOPASUJ DRZWI  
DO PODŁÓG  
I MEBLI



W WIELU  
ULUBIONYCH  
KOLORACH



AQUA STOP

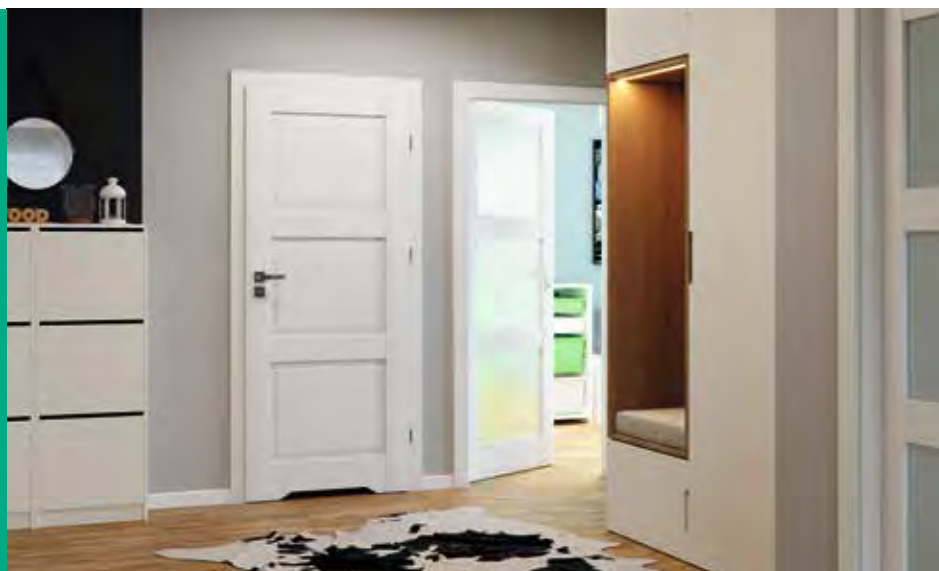

PORTA BALANCE D.0, D.3, Wenge White, klamka ELEGANT srebrna



PORTA BALANCE D.0, Wenge White, klamka SIMPLE srebrna



PORTA BALANCE  
model A.0



PORTA BALANCE  
model B.0



PORTA BALANCE  
model B.1



PORTA BALANCE  
model D.1



PORTA BALANCE  
model D.2



PORTA BALANCE  
model D.3



PORTA HARMONY  
model A.0



PORTA HARMONY  
model A.1



PORTA HARMONY  
model B.0



PORTA HARMONY  
model B.1



PORTA HARMONY  
model B.2



PORTA HARMONY  
model C.0



PORTA HARMONY  
model C.1

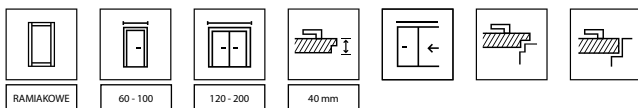

## KOLORYSTYKA

### Okleina Portadecor ★★★★★☆



### Okleina Portasynchro 3D ★★★★★☆



### Okleina Portaperfect 3D ★★★★★☆

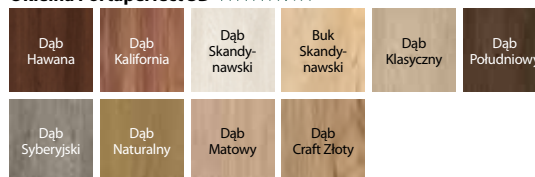

### Portalamino ★★★★★☆

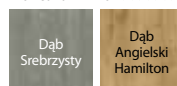

szyba matowa



plycina wypełniająca

## CENNIK NETTO | BRUTTO PLN (zwróć uwagę na DOPŁATY)

PORTA BALANCE	Portadecor, Portasynchro 3D	Portaperfect 3D, Portalamino
A.0		
B.0-B.1	803   <b>987,69</b>	903   <b>1 110,69</b>
D.0-D.3		
PORTA HARMONY	Portadecor, Portasynchro 3D	Portaperfect 3D, Portalamino
A.0-C.1	764   <b>939,72</b>	864   <b>1 062,72</b>

## INFORMACJE TECHNICZNE

### KONSTRUKCJA SKRZYDŁA

Skrzydła w zależności od wzoru składają się z ramiaków poziomych, pomiędzy którymi znajdują się pływiny lub szyby matowe. Szyby ze szkła hartowanego o grubości 4 mm.

### AKCESORIA W CENIE SKRZYDŁA

- Zamek dostępny w trzech wariantach: na klucz zwykły, z blokadą łazienkową lub dostosowany pod wkładkę patentową
- Drzwi przylgowe: trzy zawiasy czopowe standard lub PRIME (opcja za dopłatą); bez-przylgowe: dwa zawiasy 3D (zawiasy stanowią wyposażenie ościeżnicy)
- Szyba hartowana matowa
- Pochwyty okrągły (do drzwi przesuwnych)
- Przygotowanie do skrótów, maksymalnie 30 mm

### OŚCIEŻNICE

#### Rekomendowane ościeżnice przylgowe:

- PORTA SYSTEM str. 178
- MINIMAX str. 176
- STALOWE str. 188-193

#### Rekomendowane ościeżnice bezprzylgowe:

- PORTA SYSTEM ELEGANCE str. 180
- PORTA SYSTEM ELEGANCE 90 stopni str. 180
- LEVEL str. 184

### UWAGI

- Norma PN EN 14351-2:2018-12.
- Możliwość dowolnego zestawienia wymiarów skrzydeł w drzwiach podwójnych.
- Przy drzwiach podwójnych bezprzylgowych należy zamawiać skrzydło czynne i bierne.
- Skrzydło podwójne niedostępne z zamkiem magnetycznym.
- Przy szerokości „100” wymagany jest 3 zawiasy.
- Zawiasy PRIME lub zawiasy 3D – pakowane z ościeżnicą.
- Dolna powierzchnia ramiaków pionowych zabezpieczona przed wilgocią w technologii TechnoPORTA AQUA STOP.

### DOPŁATY

- rozmiar „100”	54   66,42
- skrzydła przesuwne – pochwyt podłużny	83   102,09
- skrzydła przesuwne – zamek hakowy z pochwytyami bocznymi	179   220,17
- trzeci zawias 3D kolor srebrny, biały, czarny (dopłata do ceny ośc.)	113   138,99
- trzeci zawias 3D kolor złoty (dopłata do ceny ośc.)	130   159,90
- tuleje lub podcięcie wentylacyjne	39   47,97
- zamek czarny i zawiasy czopowe czarne	22   27,06
- zamek magnetyczny czarny i zawiasy czopowe czarne	65   79,95
- zamek magnetyczny: biały, czarny w drzwiach bezprzylg.	65   79,95
- zamek magnetyczny z czołem ze stali nierdzewnej	49   60,27
- zamek PRIME z czołem połysk (srebrny lub złoty)	11   13,53
- zawiasy 3D kolor złoty (dopłata do ceny ośc.)	59   72,57
- zawiasy PRIME (dotyczy dedykowanych ościeżnic)	22   27,06
- nakładki na zawiasy standard	(str. 208)
- klamka z szyldem	(str. 199)



# PORTA INSPIRE

od 889,- | **1 093,47**

cena skrzydła netto | brutto (PLN)

● ● ● PREMIUM



PORTA INSPIRE A.0, Dąb Skandynawski, moduł retro, klamka ELEGANT czarna



DOPASUJ DRZWI  
DO PODŁÓG  
I MEBLI



DREWNIANA  
KONSTRUKCJA



W WIELU  
ULUBIONYCH  
KOLORACH



AQUA STOP



PORTA INSPIRE A.0, Dąb Skandynawski, klamka SIMPLE srebrna



model A.0



model A.1



model A.1  
z lustrem



model B.0



model B.1



model B.2



model B.3



**NOWOŚĆ**  
model C.4  
z czarną szybą



model C.0



model C.1



model C.2



model C.3



model C.4



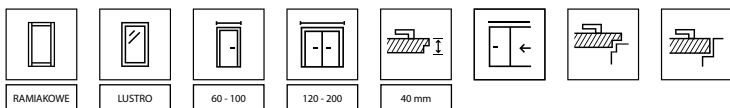

## KOLORYSTYKA

### Okleina Portadecor ★★★★★☆



### Okleina Portasynchro 3D ★★★★★☆

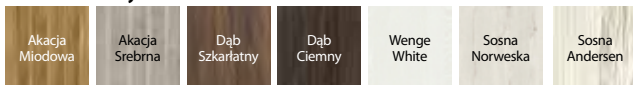

### Okleina Lakierowana Premium ★★★★★☆



\* kolor tylko w modelach z grupy C

### Okleina Portaperfect 3D ★★★★★☆

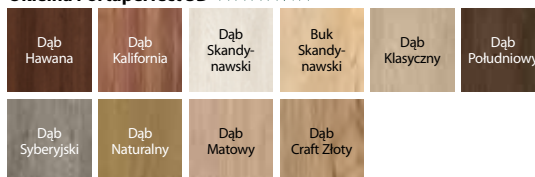

### Portalamino ★★★★★☆

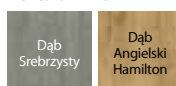

## POLECAMY!

SPECJALNA KONSTRUKCJA  
WIELOWARSTWOWA  
DREWNIANA



## CENNIK NETTO | BRUTTO PLN (zwróć uwagę na DOPLĄTY)

MODELE	Portadecor, Portasynchro 3D	Portaperfect 3D, Portalamino	Okleina Lakierowana Premium
A.0-B.3	889   <b>1 093,47</b>	989   <b>1 216,47</b>	-
C.0-C.4	889   <b>1 093,47</b>	989   <b>1 216,47</b>	989   <b>1 216,47</b>



szyba matowa „ramka” - modele z grupy A i B



elegancka ramka



regulacja zawiasów czopowych regulowanych 3D



elegancka płycina - modele z grupy C

## INFORMACJE TECHNICZNE

### KONSTRUKCJA SKRZYDŁA

Skrzydła w zależności od wzoru składają się z ramiaków poziomych i płycin oraz szyb matowych wykonanych ze szkła hartowanego. Szyby matowe o grubości 6 mm. Model A.1 możliwy do wykonania z lustrem na jedną lub na dwie strony. Przy wyborze skrzydła z lustrem na jedną stronę z drugiej znajduje się płyta płaska.

### AKCESORIA W CENIE SKRZYDŁA

- Zamek na klucz zwykły, z blokadą łazienkową lub dostosowany pod wkładkę patentową
- Drzwi przylgowe: trzy zawiasy czopowe regulowane 3D, bezprzylgowe: dwa zawiasy 3D (zawiasy stanowią wyposażenie ościeżnicy)
- Szyba matowa hartowana „ramka” oraz szyba matowa
- Przygotowanie do skrótu maksymalnie 60 mm
- Pochwyty okrągły do drzwi przesuwnych

### OŚCIEŻNICE

#### Rekomendowane ościeżnice przylgowe:

- PORTA SYSTEM str. 178

#### Rekomendowane ościeżnice bezprzylgowe:

- PORTA SYSTEM ELEGANCE str. 180
- PORTA SYSTEM ELEGANCE 90 stopni str. 180
- LEVEL str. 184

### UWAGI

- Norma PN EN 14351-2:2018-12.
- Przy drzwiach podwójnych bezprzylgowych należy zamawiać skrzydło czynne i bierne.

### - W przypadku wybrania modelu z lustrem z jednej strony, z drugiej znajdować się będzie pełna płytka.

- Skrzydło podwójne niedostępne z zamkiem magnetycznym.
- Przy szerokości „100” wymagany jest 3 zawiasy.
- Zawiasy – pakowane z ościeżnicą.
- Dolna powierzchnia ramiaków pionowych zabezpieczona przed wilgocią w technologii TechnoPORTA AQUA STOP.

### DOPLĄTY

- czarna szyba - grupa C, 1 szt	27   33,21
- lustro na jedną stronę	161   198,03
- lustro na dwie strony	321   394,83
- rozmiar „100”	54   66,42
- skrzydła przesuwne – pochwyt podłużny	83   102,09
- skrzydła przesuwne – zamek hakowy z pochwytami bocznymi	179   220,17 (str. 208)
- nakładki na zawiasy standard	
- skrzydła bezprzylgowe – trzeci zawias 3D kolor srebrny, biały, czarny (dopłata do ceny ośc.)	113   138,99
- skrzydła bezprzylgowe – trzeci zawias 3D kolor złoty (dopłata do ceny ośc.)	130   159,90
- skrzydła bezprzylgowe – zawiasy 3D kolor złoty (dopłata do ceny ośc.)	59   72,57
- tuleje lub podcięcie wentylacyjne	39   47,97
- zamek magnetyczny: biały, czarny w drzwiach bezprzylg.	65   79,95
- zamek magnetyczny z czołem ze stali nierdzewnej	49   60,27 (str. 199)
- klamka z szyldem	

# PORTA VERTE PREMIUM, grupa A i D

od 817,- | **1 004,91**

cena skrzydła netto | brutto (PLN)

● ● ○ STANDARD



PORTA VERTE PREMIUM A.4, Dąb Szkarłatny, klamka ELEGANT srebrna



DOPASUJ DRZWI  
DO PODŁÓG  
I MEBLI



W WIELU  
ULUBIONYCH  
KOLORACH



AQUA STOP



PORTA VERTE PREMIUM A.4, Dąb Szkarłatny,  
klamka ELEGANT srebrna



model A.0



model A.1

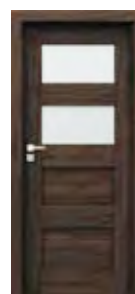

model A.2



model A.3



model A.4



model D.0



model D.1



model D.2

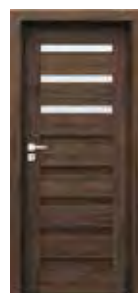

model D.3



model D.5



model D.6



model D.7



model D.8

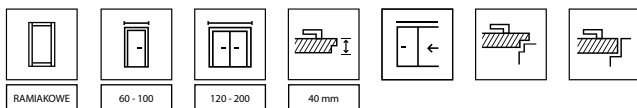

## KOLORYSTYKA

### Okleina Portasynchro 3D ★★★★★☆



### Portalamino ★★★★★☆

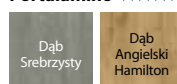

### Okleina Lakierowana Premium ★★★★★☆



### Okleina Portaperfect 3D ★★★★★☆

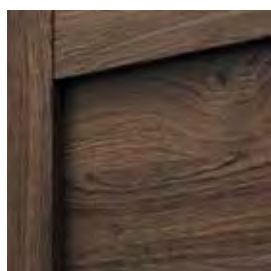
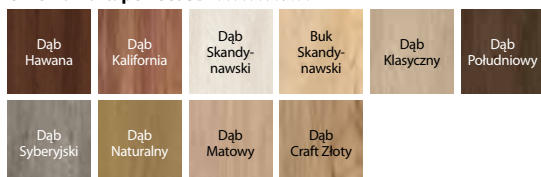

panel płaski w modelu A.0

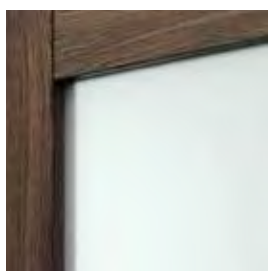

szyba matowa w modelu A.4

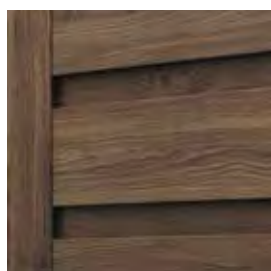

panel płaski w modelu D.0

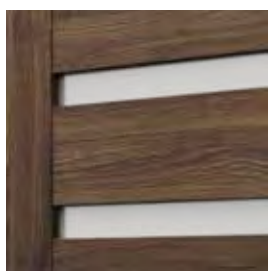

szyba matowa w modelu D.8

## CENNIK NETTO | BRUTTO PLN (zwróć uwagę na DOPLĄTY)

MODELE	Portasynchro 3D	Okł. Lakierowana Premium, Portaperfect 3D, Portalamino
<b>A0 - A4</b>	817   1 004,91	922   1 134,06
<b>D.0 - D.8</b>	843   1 036,89	948   1 166,04

## INFORMACJE TECHNICZNE

### KONSTRUKCJA SKRZYDŁA

Skrzydła w zależności od wzoru składają się z ramiaków poziomych i płycin oraz szyb matowych wykonanych ze szkła hartowanego. Szyby matowe o grubości 6 mm.

### AKCESORIA W CENIE SKRZYDŁA

- Zamek dostępny w trzech wariantach: na klucz zwykły, z blokadą łazienkową lub dostosowany pod wkładkę patentową
- Drzwi przylgowe: trzy zawiasy czopowe standard lub PRIME; bezprzylgowe: dwa zawiasy 3D (zawiasy stanowią wyposażenie ościeżnicy)
- Szyba hartowana matowa
- Przygotowanie do skrótów, maksymalnie 60 mm
- Pochwyty okrągły (do drzwi przesuwnych)

### OŚCIEŻNICE

#### Rekomendowane ościeżnice przylgowe:

- PORTA SYSTEM str. 178
- MINIMAX str. 176
- STALOWE str. 188-193

#### Rekomendowane ościeżnice bezprzylgowe:

- PORTA SYSTEM ELEGANCE str. 180
- PORTA SYSTEM ELEGANCE 90 stopni str. 180
- LEVEL str. 184

### UWAGI

- Norma PN EN 14351-2:2018-12.
- Możliwość dowolnego zestawienia wymiarów skrzydeł w drzwiach podwójnych. Przy drzwiach podwójnych bezprzylgowych należy zamawiać skrzydło czynne i bierne.
- Skrzydło podwójne niedostępne z zamkiem magnetycznym.
- Przy szerokości „100” wymagany jest 3 zawias.
- Zawiasy PRIME lub zawiasy 3D – pakowane z ościeżnicą.
- Dolna powierzchnia ramiaków pionowych zabezpieczona przed wilgocią w technologii TechnoPORTA AQUA STOP.

### DOPLĄTY

- **PROMOCJA** – pakiet PRIME bez dopłaty
- rozmiar „100” 54 | 66,42
- skrzydła przesuwne – pochwyty podłużny 83 | 102,09
- skrzydła przesuwne – zamek hakowy z pochwytyami bocznymi 179 | 220,17
- trzeci zawias 3D kolor srebrny, biały, czarny (dopłata do ceny ośc.) 113 | 138,99
- trzeci zawias 3D kolor złoty (dopłata do ceny ośc.) 130 | 159,90
- tuleje lub podcięcie wentylacyjne 39 | 47,97
- zamek czarny i zawiasy czopowe czarne 22 | 27,06
- zamek magnetyczny czarny i zawiasy czopowe czarne 65 | 79,95
- zamek magnetyczny: biały, czarny w drzwiach bezprzylg. 65 | 79,95
- zamek magnetyczny z czołem ze stali nierdzewnej 49 | 60,27
- zawiasy 3D kolor złoty (dopłata do ceny ośc.) 59 | 72,57
- nakładki na zawiasy standard (str. 208)
- klamka z szyldem (str. 199)

# PORTA VERTE PREMIUM, grupa B i C

od 817,- | **1 004,91**

cena skrzydła netto | brutto (PLN)

● ● ● STANDARD



PORTA VERTE PREMIUM C.0, Dąb Skandynawski, klamka SIMPLE srebrna



DOPASUJ DRZWI  
DO PODŁÓG  
I MEBLI



W WIELU  
ULUBIONYCH  
KOLORACH



AQUA STOP



PORTA VERTE PREMIUM C.0, Dąb Skandynawski,  
klamka SIMPLE srebrna



model B.0



model B.1



model B.2



model B.3



model C.0

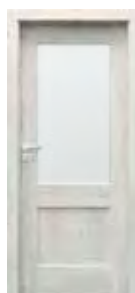

model C.1



model C.2

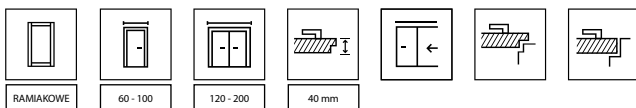

## KOLORYSTYKA

### Okleina Portasynchro 3D ★★★★★☆



### Okleina Portaperfect 3D ★★★★★☆

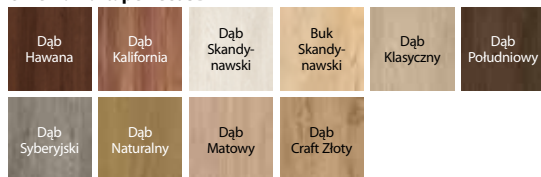

### Portalamino ★★★★★☆

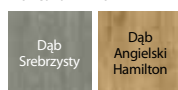

panel płaski



szyba matowa

## CENNIK NETTO | BRUTTO PLN (zwróć uwagę na DOPŁATY)

MODELE	Portasynchro 3D	Portaperfect 3D, Portalamino
B.0 - B.3	817   1 004,91	922   1 134,06
C.0 - C.2	817   1 004,91	922   1 134,06

## INFORMACJE TECHNICZNE

### KONSTRUKCJA SKRZYDŁA

Skrzydła w zależności od wzoru składają się z ramiaków poziomych i płycin oraz szyb matowych wykonanych ze szkła hartowanego. Szyby matowe o grubości 6 mm.

### AKCESORIA W CENIE SKRZYDŁA

- Zamek dostępny w trzech wariantach: na klucz zwykły, z blokadą łazienkową lub dostosowany pod wkładkę patentową
- Drzwi przylgowe: trzy zawiasy czopowe standard lub PRIME; bezprzylgowe: dwa zawiasy 3D (zawiasy stanowią wyposażenie ościeżnicy)
- Szyba hartowana matowa
- Przygotowanie do skrótów, maksymalnie 60 mm
- Pochwyty okrągły (do drzwi przesuwanych)

### OŚCIEŻNICE

#### Rekomendowane ościeżnice przylgowe:

- PORTA SYSTEM str. 178
- MINIMAX str. 176
- STALOWE str. 188-193

#### Rekomendowane ościeżnice bezprzylgowe:

- PORTA SYSTEM ELEGANCE str. 180
- PORTA SYSTEM ELEGANCE 90 stopni str. 180
- LEVEL str. 184

### UWAGI

- Norma PN EN 14351-2:2018-12.
- Możliwość dowolnego zestawienia wymiarów skrzydeł w drzwiach podwójnych. Przy drzwiach podwójnych bezprzylgowych należy zamawiać skrzydło czynne i bierne.
- Skrzydło podwójne niedostępne z zamkiem magnetycznym.
- Przy szerokości „100” wymagany jest 3 zawias.
- Zawiasy PRIME lub zawiasy 3D – pakowane z ościeżnicą.
- Dolna powierzchnia ramiaków pionowych zabezpieczona przed wilgocią w technologii TechnoPORTA AQUA STOP.

### DOPLATY

- PROMOCJA – pakiet PRIME	bez dopłaty
- rozmiar „100”	54   66,42
- skrzydła przesuwne – pochwyty podłużny	83   102,09
- skrzydła przesuwne – zamek hakowy z pochwytyami bocznymi	179   220,17
- trzeci zawias 3D kolor srebrny, biały, czarny (dopłata do ceny ośc.)	113   138,99
- trzeci zawias 3D kolor złoty (dopłata do ceny ośc.)	130   159,90
- tuleje lub podcięcie wentylacyjne	39   47,97
- zamek czarny i zawiasy czopowe czarne	22   27,06
- zamek magnetyczny czarny i zawiasy czopowe czarne	65   79,95
- zamek magnetyczny: biały, czarny w drzwiach bezprzylg.	65   79,95
- zamek magnetyczny z czołem ze stali nierdzewnej	49   60,27
- zawiasy 3D kolor złoty (dopłata do ceny ośc.)	59   72,57
- nakładki na zawiasy standard	(str. 208)
- klamka z szyldem	(str. 199)



# PORTA VERTE PREMIUM, grupa E

od 762,- | **937,26**

cena skrzydła netto | brutto (PLN)

● ● ● STANDARD



PORTA VERTE PREMIUM E.5, Biały, klamka ELEGANT srebrna



DOPASUJ DRZWI  
DO PODŁÓG  
I MEBLI



W WIELU  
ULUBIONYCH  
KOLORACH



AQUA STOP



KLAMKA  
ZA 1 GR  
SUPER OFERTA



PORTA VERTE PREMIUM E.5, Biały, klamka EUFORIA czarna



model E.0



model E.1



model E.2



model E.3



model E.4



model E.5

**NOWOŚĆ**



model E.5  
z czarnymi szymbami

## POLECAMY!

Klamka EUFORIA Q z rozetą, za 1 grosz. W kolekcji VERTE PREMIUM grupa E\*.



klamka EUFORIA Q

+



rozeta na klucz

lub



lub



rozeta łazienkowa

\*Regulamin promocji dostępny na: <https://www.porta.com.pl/pliki-techniczne>

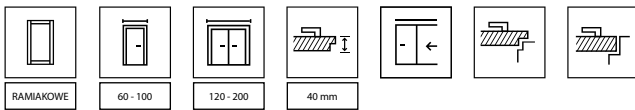

## KOLORYSTYKA

### Okleina Portadecor ★★☆☆☆



### Okleina Portasynchro 3D ★★☆☆☆



### Okleina Lakierowana Premium ★★☆☆☆

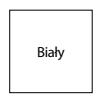

### Okleina Portaperfect 3D ★★☆☆☆

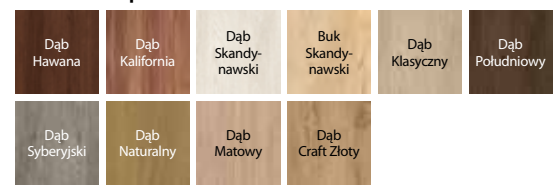

### Portalamino ★★☆☆☆

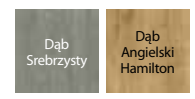

panel płaski



szyba matowa



szyba czarna

## CENNIK NETTO | BRUTTO PLN (zwróć uwagę na DOPLĄTY)

MODELE	Portadecor, Portasynchro 3D	Okl. Lakierowana Premium, Portaperfect 3D, Portalamino
E.0-E.5	762   937,26	867   1 066,41

## INFORMACJE TECHNICZNE

### KONSTRUKCJA SKRZYDŁA

Skrzydła w zależności od wzoru składają się z ramiaków poziomych i płycin oraz szyb matowych wykonanych ze szkła hartowanego. Szyby matowe o grubości 6 mm.

### AKCESORIA W CENIE SKRZYDŁA

- Zamek dostępny w trzech wariantach: na klucz zwykły, z blokadą łazienkową lub dostosowany pod wkładkę patentową
- Drzwi przylgowe: trzy zawiasy czopowe standard lub PRIME; bezprzylgowe: dwa zawiasy 3D (zawiasy stanowią wyposażenie ościeżnicy)
- Szyba hartowana matowa
- Przygotowanie do skrótu, maksymalnie 60 mm
- Pochwyty okrągły (do drzwi przesuwnych)

### OŚCIEŻNICE

#### Rekomendowane ościeżnice przylgowe:

- PORTA SYSTEM str. 178
- MINIMAX str. 176
- STALOWE str. 188-193

#### Rekomendowane ościeżnice bezprzylgowe:

- PORTA SYSTEM ELEGANCE str. 180
- PORTA SYSTEM ELEGANCE 90 stopni str. 180
- LEVEL str. 184

### UWAGI

- Norma PN EN 14351-2:2018-12.
- Możliwość dowolnego zestawienia wymiarów skrzydeł w drzwiach podwójnych. Przy drzwiach podwójnych bezprzylgowych należy zamawiać skrzydło czynne i bierne.
- Skrzydło podwójne niedostępne z zamkiem magnetycznym.
- Przy szerokości „100” wymagany jest 3 zawias.
- Zawiasy PRIME lub zawiasy 3D – pakowane z ościeżnicą.
- Dolna powierzchnia ramiaków pionowych zabezpieczona przed wilgocią w technologii TechnoPORTA AQUA STOP.

### DOPLĄTY

- czarna szyba 1 szt. 27 | 33,21
- **PROMOCJA** – pakiet PRIME bez dopłaty
- rozmiar „100” 54 | 66,42
- skrzydła przesuwne – pochwyty podłużny 83 | 102,09
- skrzydła przesuwne – zamek hakowy z pochwytyami bocznymi 179 | 220,17
- trzeci zawias 3D kolor srebrny, biały, czarny (dopłata do ceny ośc.) 113 | 138,99
- trzeci zawias 3D kolor złoty (dopłata do ceny ośc.) 130 | 159,90
- tuleje lub podcięcie wentylacyjne 39 | 47,97
- zamek czarny i zawiasy czopowe czarne 22 | 27,06
- zamek magnetyczny czarny i zawiasy czopowe czarne 65 | 79,95
- zamek magnetyczny: biały, czarny w drzwiach bezprzylg. 65 | 79,95
- zamek magnetyczny z czołem ze stali nierdzewnej 49 | 60,27
- zawiasy 3D kolor złoty (dopłata do ceny ośc.) 59 | 72,57
- nakładki na zawiasy standard (str. 208)
- klamka z szyldem (str. 199)

# PORTA VERTE HOME, grupa B i D

od 623,- | **766,29**

cena skrzydła netto | **brutto (PLN)**

●○○ ECONOMIC



PORTA VERTE HOME B.5, Wenge White, klamka ELEGANT czarna



DOPASUJ DRZWI  
DO PODŁÓG  
I MEBLI



W WIELU  
ULUBIONYCH  
KOLORACH



AQUA STOP



PORTA VERTE HOME B.0, Wenge White, klamka ELEGANT czarna



model B.1



model B.2



model B.5



model D.0



model D.2



model D.7



model D.0 intarsje



model D.7 intarsje

Więcej modeli  
z tej kolekcji  
[zobacz na stronie](#)



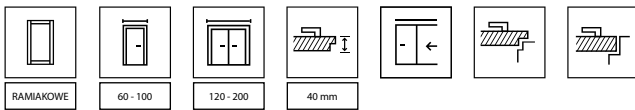

## KOLORYSTYKA

### Okleina Portadecor ★★★★★☆



### Okleina Portasynchro 3D ★★★★★☆



### Okleina Lakierowana Premium ★★★★★☆



### Okleina Portaperfect 3D ★★★★★☆



### Portalamino ★★★★★☆

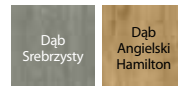

plycina w modelu B.0



dedykowana szyba matowa z przezroczystymi paskami w modelu B.5



intarsje w kolorze aluminium



szyba matowa hartowana

## CENNIK NETTO | BRUTTO PLN (zwróć uwagę na DOPŁATY)

MODELE	Portadecor, Portasynchro 3D	Okleina Lakierowana Premium, Portaperfect 3D, Portalamino
<b>B.0-B.7</b>	623   <b>766,29</b>	813   <b>999,99</b>
<b>D.0 - D.7</b>	623   <b>766,29</b>	793   <b>975,39</b>
<b>D.0 - D.7 INTARSJE</b>	673   <b>827,79</b>	843   <b>1 036,89</b>

## INFORMACJE TECHNICZNE

### KONSTRUKCJA SKRZYDŁA

Skrzydła w zależności od wzoru składają się z ramiaków poziomych i plycin oraz szyb matowych wykonanych ze szkła hartowanego. Szyby matowe o grubości 4 mm.

### AKCESORIA W CENIE SKRZYDŁA

- Zamek dostępny w wariantach: na klucz zwykły, z blokadą łazienkową, dostosowany pod wkładkę patentową lub bez nawiertu pod klucz
- Drzwi przylgowe: trzy zawiasy czopowe standard lub PRIME (opcja za dopłatą); bezprzylgowe: dwa zawiasy 3D (zawiasy stanowią wyposażenie ościeżnicy)
- Szyba hartowana matowa
- Przygotowanie do skrótu, maksymalnie 30 mm
- Pochwyt okrągły (do drzwi przesuwnych)

### OŚCIEŻNICE

#### Rekomendowane ościeżnice przylgowe:

- PORTA SYSTEM str. 178
- MINIMAX str. 176
- STALOWE str. 188-193

#### Rekomendowane ościeżnice bezprzylgowe:

- PORTA SYSTEM ELEGANCE str. 180
- PORTA SYSTEM ELEGANCE 90 stopni str. 180
- LEVEL str. 184

### UWAGI

- Norma PN EN 14351-2:2018-12.
- Możliwość dowolnego zestawienia wymiarów skrzydeł w drzwiach podwójnych. Przy drzwiach podwójnych bezprzylgowych należy zamawiać skrzydło czynne i bierne.
- Skrzydło podwójne niedostępne z zamkiem magnetycznym.
- Przy szerokości „100” wymagany jest 3 zawias.
- Zawiasy PRIME lub zawiasy 3D – pakowane z ościeżnicą.
- Dolna powierzchnia ramiaków pionowych zabezpieczona przed wilgocią w technologii TechnoPORTA AQUA STOP.

### DOPLATY

- rozmiar „100”	54   66,42
- skrzydła przesuwne – pochwyt podłużny	83   102,09
- skrzydła przesuwne – zamek hakowy z pochwytyami bocznymi	179   220,17
- trzeci zawias 3D kolor srebrny, biały, czarny (dopłata do ceny ośc.)	113   138,99
- trzeci zawias 3D kolor złoty (dopłata do ceny ośc.)	130   159,90
- tuleje lub podcięcie wentylacyjne	39   47,97
- zamek czarny i zawiasy czopowe czarne	22   27,06
- zamek magnetyczny czarny i zawiasy czopowe czarne	65   79,95
- zamek magnetyczny: biały, czarny w drzwiach bezprzylg.	65   79,95
- zamek magnetyczny z czołem ze stali nierdzewnej	49   60,27
- zamek PRIME z czołem połysk (srebrny lub złoty)	11   13,53
- zawiasy 3D kolor złoty (dopłata do ceny ośc.)	59   72,57
- zawiasy PRIME (dotyczy dedykowanych ościeżnic)	22   27,06
- nakładki na zawiasy standard	(str. 208)
- klamka z szyldem	(str. 199)

# PORTA VERTE HOME, grupa C

od 623,- | **766,29**

cena skrzydła netto | brutto (PLN)

●○○ ECONOMIC



DOPASUJ DRZWI  
DO PODŁÓG  
I MEBLI



W WIELU  
ULUBIONYCH  
KOLORACH



AQUA STOP

PORTA VERTE HOME C.5, Dąb Szkarłatny, klamka ELEGANT srebrna



PORTA VERTE HOME C.5, Dąb Szkarłatny,  
klamka ACCENT srebrna

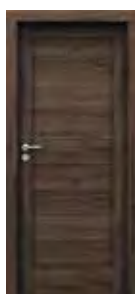

model C.0

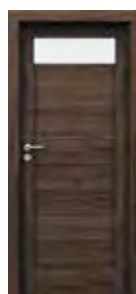

model C.1



model C.2



model C.3

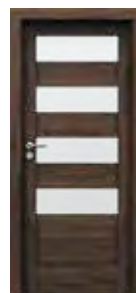

model C.4



model C.5

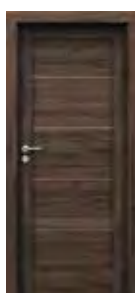

model C.0 intarsje



model C.5 intarsje

Więcej modeli  
z tej kolekcji  
[zobacz na stronie](#)





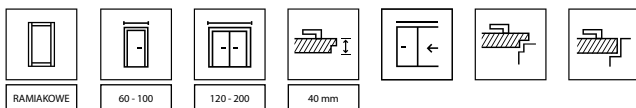

## KOLORYSTYKA

### Okleina Portadecor ★★★★★☆



### Okleina Portasynchro 3D ★★★★★☆

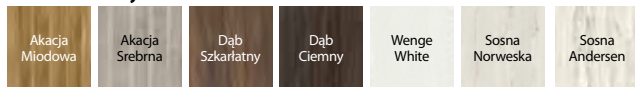

### Okleina Lakierowana Premium ★★★★★☆



### Okleina Portaperfect 3D ★★★★★☆



### Portalamino ★★★★★☆

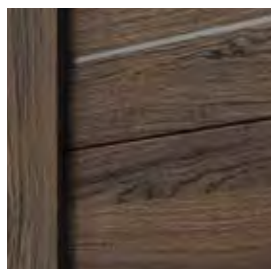
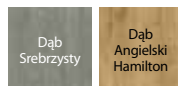

intarsje w kolorze aluminium



szyba matowa hartowana

## CENNIK NETTO | BRUTTO PLN (zwróć uwagę na DOPŁATY)

MODELE	Portadecor, Portasynchro 3D	Okleina Lakierowana Premium, Portaperfect 3D, Portalamino
<b>C.0 - C.5</b>	623   <b>766,29</b>	758   <b>932,34</b>
<b>C.0 - C.5 INTARSJE</b>	673   <b>827,79</b>	808   <b>993,84</b>

## INFORMACJE TECHNICZNE

### KONSTRUKCJA SKRZYDŁA

Skrzydła w zależności od wzoru składają się z ramiaków poziomych i płycin oraz szyb matowych wykonanych ze szkła hartowanego. Szyby matowe o grubości 4 mm.

### AKCESORIA W CENIE SKRZYDŁA

- Zamek dostępny w wariantach: na klucz zwykły, z blokadą łazienkową, dostosowany pod wkładkę patentową lub bez nawiertu pod klucz
- Drzwi przylgowe: trzy zawiasy czopowe standard lub PRIME (opcja za dopłatą); bezprzylgowe: dwa zawiasy 3D (zawiasy stanowią wyposażenie ościeżnicy)
- Szyba hartowana matowa
- Przygotowanie do skrótu, maksymalnie 30 mm
- Pochwyty okrągły (do drzwi przesuwnych)

### OŚCIEŻNICE

#### Rekomendowane ościeżnice przylgowe:

- PORTA SYSTEM str. 178
- MINIMAX str. 176
- STALOWE str. 188-193

#### Rekomendowane ościeżnice bezprzylgowe:

- PORTA SYSTEM ELEGANCE str. 180
- PORTA SYSTEM ELEGANCE 90 stopni str. 180
- LEVEL str. 184

### UWAGI

- Norma PN EN 14351-2:2018-12.
- Możliwość dowolnego zestawienia wymiarów skrzydeł w drzwiach podwójnych.
- Przy drzwiach podwójnych bezprzylgowych należy zamawiać skrzydło czynne i bierne.
- Skrzydło podwójne niedostępne z zamkiem magnetycznym.
- Przy szerokości „100” wymagany jest 3 zawias.
- Zawiasy PRIME lub zawiasy 3D – pakowane z ościeżnicą.
- Dolna powierzchnia ramiaków pionowych zabezpieczona przed wilgocią w technologii TechnoPORTA AQUA STOP.

### DOPŁATY

- rozmiar „100” 54 | 66,42
- skrzydła przesuwne – pochwyty podłużny 83 | 102,09
- skrzydła przesuwne – zamek hakowy z pochwytyami bocznymi 179 | 220,17
- trzeci zawias 3D kolor srebrny, biały, czarny (dopłata do ceny ośc.) 113 | 138,99
- trzeci zawias 3D kolor złoty (dopłata do ceny ośc.) 130 | 159,90
- tuleje lub podcięcie wentylacyjne 39 | 47,97
- zamek czarny i zawiasy czopowe czarne 22 | 27,06
- zamek magnetyczny czarny i zawiasy czopowe czarne 65 | 79,95
- zamek magnetyczny: biały, czarny w drzwiach bezprzylg. 65 | 79,95
- zamek magnetyczny z czolem ze stali nierdzewnej 49 | 60,27
- zamek PRIME z czolem połysk (srebrny lub złoty) 11 | 13,53
- zawiasy 3D kolor złoty (dopłata do ceny ośc.) 59 | 72,57
- zawiasy PRIME (dotyczy dedykowanych ościeżnic) 22 | 27,06
- nakładki na zawiasy standard (str. 208)
- klamka z szyldem (str. 199)

# PORTA VERTE HOME, grupa E i M

od 623,- | **766,29**

cena skrzydła netto | brutto (PLN)

●○○ ECONOMIC



PORTA VERTE HOME M.2, Dąb Catania, klamka ELEGANT czarna



DOPASUJ DRZWI  
DO PODŁÓG  
I MEBLI



W WIELU  
ULUBIONYCH  
KOLORACH



AQUA STOP



PORTA VERTE HOME M.1, Dąb Catania, klamka ELEGANT czarna



model E.0



model E.1



model E.5



model E.0 tablica

**NOWOŚĆ**



model M.1

**NOWOŚĆ**



model M.2

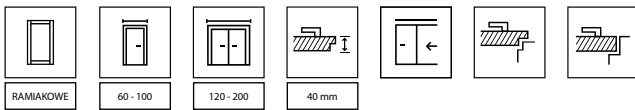

**NOWOŚĆ**

## KOLORYSTYKA

### Okleina Portadecor ★★★★★



### Okleina Portasynchro 3D ★★★★★

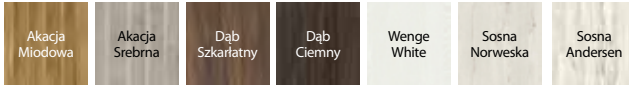

### Okleina Portaperfect 3D ★★★★★



opcja z czarną tablicą magnetyczną do rysowania markerami kredowymi (opcja dostępna w modelu E.0 z jednej strony, tylko wersja przylgowa)

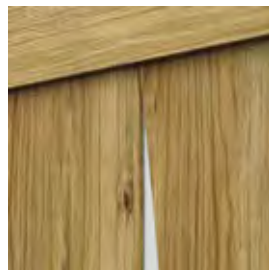

przeszklenie w modelu E.5

## CENNIK NETTO | BRUTTO PLN (zwróć uwagę na DOPŁATY)

MODELE	Portadecor, Portasynchro 3D	Portaperfect 3D
<b>E.0</b>	623   <b>766,29</b>	728   <b>895,44</b>
<b>E.0 TABLICA</b>	843   <b>1 036,89</b>	948   <b>1 166,04</b>
<b>E.1, E.5</b>	714   <b>878,22</b>	819   <b>1 007,37</b>
<b>M.1</b>	714   <b>878,22</b>	819   <b>1 007,37</b>
<b>M.2</b>	804   <b>988,92</b>	909   <b>1 118,07</b>

## INFORMACJE TECHNICZNE

### KONSTRUKCJA SKRZYDŁA

Skrzydła w zależności od wzoru składają się z ramiaków poziomych i pionowych oraz szyb matowych wykonanych ze szkła hartowanego. Szyby matowe o grubości 4 mm.

### AKCESORIA W CENIE SKRZYDŁA

- Zamek dostępny w trzech wariantach: na klucz zwykły, z blokadą łazienkową lub dostosowany pod wkładkę patentową
- Drzwi przylgowe: trzy zawiasy czopowe standard lub PRIME (opcja za dopłatą); bezprzylgowe: dwa zawiasy 3D (zawiasy stanowią wyposażenie ościeżnicy)
- Szyba hartowana matowa, w modelu M dostępna szyba przezroczysta
- Przygotowanie do skrótu, maksymalnie 30 mm
- Pochwyty okrągłe (do drzwi przesuwnych)

### OŚCIEŻNICE

#### Rekomendowane ościeżnice przylgowe:

- PORTA SYSTEM str. 178
- MINIMAX str. 176
- STALOWE str. 188-193

#### Rekomendowane ościeżnice bezprzylgowe:

- PORTA SYSTEM ELEGANCE str. 180
- PORTA SYSTEM ELEGANCE 90 stopni str. 180
- LEVEL str. 184

### UWAGI

- Norma PN EN 14351-2:2018-12.
- Możliwość dowolnego zestawienia wymiarów skrzydeł w drzwiach podwójnych.
- Przy drzwiach podwójnych bezprzylgowych należy zamawiać skrzydło czynne i bierne.
- Skrzydło podwójne niedostępne z zamkiem magnetycznym.
- Przy szerokości „100” wymagany jest 3 zawias.
- Zawiasy PRIME lub zawiasy 3D – pakowane z ościeżnicą.
- Model E.0 z tablicą niedostępny w rozmiarze „100”.
- Dolna powierzchnia ramiaków pionowych zabezpieczona przed wilgocią w technologii TechnoPORTA AQUA STOP.

### DOPLATY

- rozmiar „100”	54   66,42
- skrzydła przesuwne – pochwyt podłużny	83   102,09
- skrzydła przesuwne – zamek hakowy z pochwytami bocznymi	179   220,17
- trzeci zawias 3D kolor srebrny, biały, czarny (dopłata do ceny ośc.)	113   138,99
- trzeci zawias 3D kolor złoty (dopłata do ceny ośc.)	130   159,90
- tuleje lub podcięcie wentylacyjne	39   47,97
- zamek czarny i zawiasy czopowe czarne	22   27,06
- zamek magnetyczny czarny i zawiasy czopowe czarne	65   79,95
- zamek magnetyczny: biały, czarny w drzwiach bezprzylg.	65   79,95
- zamek magnetyczny z czołem ze stali nierdzewnej	49   60,27
- zamek PRIME z czołem połysk (srebrny lub złoty)	11   13,53
- zawiasy 3D kolor złoty (dopłata do ceny ośc.)	59   72,57
- zawiasy PRIME (dotyczy dedykowanych ościeżnic)	22   27,06
- nakładki na zawiasy standard	(str. 208)
- klamka z szyldem	(str. 199)

# PORTA VERTE HOME, grupa G

od 623,- | **766,29**

cena skrzydła netto | brutto (PLN)

●○○ ECONOMIC



PORTA VERTE HOME G.4, Biały, klamka ELEGANT czarna



DOPASUJ DRZWI  
DO PODŁÓG  
I MEBLI



W WIELU  
ULUBIONYCH  
KOLORACH



AQUA STOP



PORTA VERTE HOME G.4, Biały, klamka ELEGANT czarna



model G.0



model G.1



model G.2

**NOWOŚĆ**



model G.3

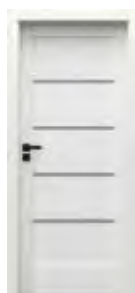

model G.4

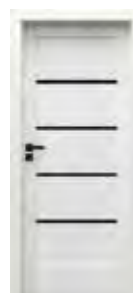

model G.4  
z czarnymi szybami



model G.0 intarsje



model G.4 intarsje

Więcej modeli  
z tej kolekcji  
[zobacz na stronie](#)



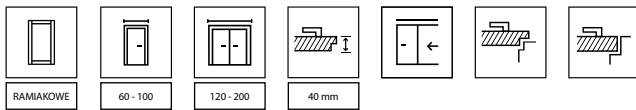

**KOLORYSTYKA**

**Okleina Portadecor ★★★★★☆**



**Okleina Portasynchro 3D ★★★★★☆**



**Okleina Portaperfect 3D ★★★★★☆**



**KOLORYSTYKA LISTWY DEKORACYJNEJ**

**Okleina Portaperfect 3D ★★★★★☆**



**Aluminium szczotkowane**



**CENNIK NETTO | BRUTTO PLN (zwróć uwagę na DOPLATY)**

MODELE	Portadecor, Portasynchro 3D	Portaperfect 3D
<b>G.0 - G.4</b>	623   <b>766,29</b>	728   <b>895,44</b>
<b>G.0 - G.4 INTARSJE</b>	673   <b>827,79</b>	778   <b>956,94</b>



przeszklenie w modelu G.4



intarsje w kolorze aluminium



listwa dekoracyjna w okleinie Portaperfect w modelu G.0, cofnięta względem powierzchni paneli skrzydła, usłojenie pionowe (opcja za dopłatą)



listwa dekoracyjna w okleinie aluminium szczotkowane w modelu G.0, cofnięta względem powierzchni paneli skrzydła, układ pionowy (opcja za dopłatą)

**INFORMACJE TECHNICZNE**

**KONSTRUKCJA SKRZYDŁA**

Skrzydła w zależności od wzoru składają się z ramiaków poziomych i pionowych oraz szyb matowych wykonanych ze szkła hartowanego. Szyby matowe o grubości 4 mm. W skrzydłach w Białej okleinie istnieje możliwość wyboru listw dekoracyjnych w okleinie Portaperfect lub w okleinie Aluminium szczotkowane (opcja za dopłatą).

**AKCESORIA W CENIE SKRZYDŁA**

- Zamek dostępny w wariantach: na klucz zwykły, z blokadą łazienkową, dostosowany pod wkładkę patentową lub bez nawiertu pod klucz
- Drzwi przylgowe: trzy zawiasy czopowe standard lub PRIME (opcja za dopłatą); bez-przylgowe: dwa zawiasy 3D (zawiasy stanowią wyposażenie ościeżnicy)
- Szyba hartowana matowa
- Przygotowanie do skrótu, maksymalnie 30 mm
- Pochwył okrągły (do drzwi przesuwnych)

**OŚCIEŻNICE**

**Rekomendowane ościeżnice przylgowe:**

- PORTA SYSTEM str. 178
- MINIMAX str. 176
- STALOWE str. 188-193

**Rekomendowane ościeżnice bezprzylgowe:**

- PORTA SYSTEM ELEGANCE str. 180
- PORTA SYSTEM ELEGANCE 90 stopni str. 180
- LEVEL str. 184

**UWAGI**

- Norma PN EN 14351-2:2018-12.

- Możliwość dowolnego zestawienia wymiarów skrzydeł w drzwiach podwójnych.
- Przy drzwiach podwójnych bezprzylgowych należy zamawiać skrzydło czynne i bierne.
- Skrzydło podwójne niedostępne z zamkiem magnetycznym.
- Przy szerokości „100” wymagany jest 3 zawias.
- Zawiasy PRIME lub zawiasy 3D – pakowane z ościeżnicą.
- Dolna powierzchnia ramiaków pionowych zabezpieczona przed wilgocią w technologii TechnoPORTA AQUA STOP.

**DOPLATY**

- czarna szyba 1 szt	27   33,21
- listwa dekoracyjna okl. aluminium szczotkowane – skrz. Białe	43   52,89
- listwa dekoracyjna w okl. Portaperfect – skrz. Białe	22   27,06
- rozmiar „100”	54   66,42
- skrzydła przesuwne – pochwyt podłużny	83   102,09
- skrzydła przesuwne – zamek hakowy z pochwytami bocznymi	179   220,17
- trzeci zawias 3D kolor srebrny, biały, czarny (dopłata do ceny ośc.)	113   138,99
- trzeci zawias 3D kolor złoty (dopłata do ceny ośc.)	130   159,90
- tuleje lub podcięcie wentylacyjne	39   47,97
- zamek czarny i zawiasy czopowe czarne	22   27,06
- zamek magnetyczny czarny i zawiasy czopowe czarne	65   79,95
- zamek magnetyczny: biały, czarny w drzwiach bezprzylg.	65   79,95
- zamek magnetyczny z czołem ze stali nierdzewnej	49   60,27
- zamek PRIME z czołem połysk (srebrny lub złoty)	11   13,53
- zawiasy 3D kolor złoty (dopłata do ceny ośc.)	59   72,57
- zawiasy PRIME (dotyczy dedykowanych ościeżnic)	22   27,06
- nakładki na zawiasy standard	(str. 208)
- klamka z szyldem	(str. 199)



# PORTA VERTE HOME, grupa H

od 623,- | **766,29**

cena skrzydła netto | brutto (PLN)

●○○ ECONOMIC



PORTA VERTE HOME H.5, Dąb Naturalny, klamka NEXT srebrna



DOPASUJ DRZWI  
DO PODŁÓG  
I MEBLI



W WIELU  
ULUBIONYCH  
KOLORACH



AQUA STOP



KLAMKA  
ZA 1 GR  
SUPER OFERTA



PORTA VERTE HOME H.5, Dąb Naturalny, klamka NEXT srebrna



model H.0

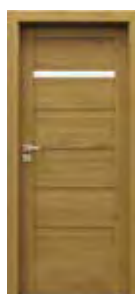

model H.1



model H.2



model H.3



model H.4



model H.5

**NOWOŚĆ**



model H.5  
z czarnymi szybami

## POLECAMY!

Klamka RUMBA z rozetą, za 1 grosz. W kolekcji VERTE HOME grupa H\*.



klamka RUMBA

+



rozeta na klucz

lub



rozeta patent

lub



rozeta łazienkowa

\*Regulamin promocji dostępny na: <https://www.porta.com.pl/pliki-techniczne>

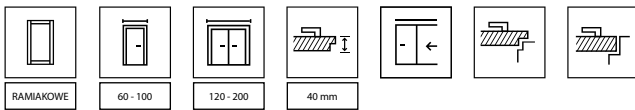

## KOLORYSTYKA

### Okleina Portadecor ★★★★★☆



### Okleina Portasynchro 3D ★★★★★☆



### Okleina Portaperfect 3D ★★★★★☆



## KOLORYSTYKA LISTWY DEKORACYJNEJ

### Okleina Portaperfect 3D ★★★★★☆



### Aluminium szczotkowane



## CENNIK NETTO | BRUTTO PLN (zwróć uwagę na DOPŁATY)

MODELE	Portadecor, Portasynchro 3D	Portaperfect 3D
H.0- H.5	623   766,29	728   895,44



plycina w modelu H.0



przeszklenie w modelu H.5



listwa dekoracyjna w okleinie Portaperfect w modelu H.0, cofnięta względem powierzchni paneli skrzydła, usłojenie pionowe (opcja za dopłatą)



listwa dekoracyjna w okleinie aluminium szczotkowane w modelu H.0, cofnięta względem powierzchni paneli skrzydła, układ pionowy (opcja za dopłatą)

## INFORMACJE TECHNICZNE

### KONSTRUKCJA SKRZYDŁA

Skrzydła w zależności od wzoru składają się z ramiaków poziomych i plicyn oraz szyb matowych wykonanych ze szkła hartowanego. Szyby matowe o grubości 4 mm. W skrzydłach w Białej okleinie istnieje możliwość wyboru listew dekoracyjnych w okleinie Portaperfect lub w okleinie Aluminium szczotkowane (opcja za dopłatą).

### AKCESORIA W CENIE SKRZYDŁA

- Zamek dostępny w wariantach: na klucz zwykły, z blokadą łazienkową, dostosowany pod wkładkę patentową lub bez nawiertu pod klucz
- Drzwi przylgowe: trzy zawiasy czopowe standard lub PRIME (opcja za dopłatą); bez-przylgowe: dwa zawiasy 3D (zawiasy stanowią wyposażenie ościeżnicy)
- Szyba hartowana matowa
- Przygotowanie do skrótu, maksymalnie 30 mm
- Pochwyty okrągły (do drzwi przesuwnych)

### OŚCIEŻNICE

#### Rekomendowane ościeżnice przylgowe:

- PORTA SYSTEM str. 178
- MINIMAX str. 176
- STALOWE str. 188-193

#### Rekomendowane ościeżnice bezprzylgowe:

- PORTA SYSTEM ELEGANCE str. 180
- PORTA SYSTEM ELEGANCE 90 stopni str. 180
- LEVEL str. 184

### UWAGI

- Norma PN EN 14351-2:2018-12.
- Możliwość dowolnego zestawienia wymiarów skrzydeł w drzwiach podwójnych. Przy drzwiach podwójnych bezprzylgowych należy zamawiać skrzydło czynne i bierne.
- Skrzydło podwójne niedostępne z zamkiem magnetycznym.
- Przy szerokości „100” wymagany jest 3 zawias.
- Zawiasy PRIME lub zawiasy 3D – pakowane z ościeżnicą.
- Dolna powierzchnia ramiaków pionowych zabezpieczona przed wilgocią w technologii TechnoPORTA AQUA STOP.

### DOPŁATY

- czarna szyba 1 szt	27   33,21
- listwa dekoracyjna okl. aluminium szczotkowane – skrz. Białe	43   52,89
- listwa dekoracyjna w okl. Portaperfect – skrz. Białe	22   27,06
- rozmiar „100”	54   66,42
- skrzydła przesuwne – pochwyt podłużny	83   102,09
- skrzydła przesuwne – zamek hakowy z pochwytami bocznymi	179   220,17
- trzeci zawias 3D kolor srebrny, biały, czarny (dopłata do ceny ośc.)	113   138,99
- trzeci zawias 3D kolor złoty (dopłata do ceny ośc.)	130   159,90
- tuleje lub podcięcie wentylacyjne	39   47,97
- zamek czarny i zawiasy czopowe czarne	22   27,06
- zamek magnetyczny czarny i zawiasy czopowe czarne	65   79,95
- zamek magnetyczny: biały, czarny w drzwiach bezprzylg.	65   79,95
- zamek magnetyczny z czolem ze stali nierdzewnej	49   60,27
- zamek PRIME z czolem połysk (srebrny lub złoty)	11   13,53
- zawiasy 3D kolor złoty (dopłata do ceny ośc.)	59   72,57
- zawiasy PRIME (dotyczy dedykowanych ościeżnic)	22   27,06
- nakładki na zawiasy standard	(str. 208)
- klamka z szyldem	(str. 199)

# PORTA VERTE HOME, grupa J

od 623,- | **766,29**

cena skrzydła netto | brutto (PLN)

●○○ ECONOMIC



PORTA VERTE HOME J.6, Biały, klamka EUFORIA czarna



DOPASUJ DRZWI  
DO PODŁÓG  
I MEBLI



W WIELU  
ULUBIONYCH  
KOLORACH



AQUA STOP



PORTA VERTE HOME J.6, Biały, klamka EUFORIA czarna



model J.0



model J.1



model J.2



model J.4



model J.5



model J.6

**NOWOŚĆ**

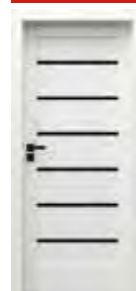

model J.6  
z czarnymi szybami

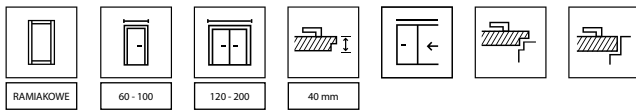

## KOLORYSTYKA

### Okleina Portadecor ★★★★★☆



### Okleina Portasynchro 3D ★★★★★☆



### Okleina Portaperfect 3D ★★★★★☆



## KOLORYSTYKA LISTWY DEKORACYJNEJ

### Okleina Portaperfect 3D ★★★★★☆



### Aluminium szczotkowane



## CENNIK NETTO | BRUTTO PLN (zwróć uwagę na DOPŁATY)

MODELE	Portadecor, Portasynchro 3D	Portaperfect 3D
J.0 - J.6	623   766,29	728   895,44



plycina w modelu J.0



przeszklenie w modelu J.6



listwa dekoracyjna w okleinie Portaperfect w modelu J.0, cofnięta względem powierzchni paneli skrzydła, usłojenie pionowe (opcja za dopłatą)



listwa dekoracyjna w okleinie aluminium szczotkowane w modelu J.0, cofnięta względem powierzchni paneli skrzydła, układ pionowy (opcja za dopłatą)

## INFORMACJE TECHNICZNE

### KONSTRUKCJA SKRZYDŁA

Skrzydła w zależności od wzoru składają się z ramiaków poziomych i pływów oraz szyb matowych wykonanych ze szkła hartowanego. Szyby matowe o grubości 4 mm. W skrzydłach w Białej okleinie istnieje możliwość wyboru listew dekoracyjnych w okleinie Portaperfect lub w okleinie Aluminium szczotkowane (opcja za dopłatą).

### AKCESORIA W CENIE SKRZYDŁA

- Zamek dostępny w wariantach: na klucz zwykły, z blokadą łazienkową, dostosowany pod wkładkę patentową lub bez nawiertu pod klucz
- Drzwi przylgowe: trzy zawiasy czopowe standard lub PRIME (opcja za dopłatą); bez-przylgowe: dwa zawiasy 3D (zawiasy stanowią wyposażenie ościeżnicy)
- Szyba hartowana matowa
- Przygotowanie do skrótu, maksymalnie 30 mm
- Pochwyty okrągły (do drzwi przesuwnych)

### OŚCIEŻNICE

#### Rekomendowane ościeżnice przylgowe:

- PORTA SYSTEM str. 178
- MINIMAX str. 176
- STALOWE str. 188-193

#### Rekomendowane ościeżnice bezprzylgowe:

- PORTA SYSTEM ELEGANCE str. 180
- PORTA SYSTEM ELEGANCE 90 stopni str. 180
- LEVEL str. 184

### UWAGI

- Norma PN EN 14351-2:2018-12.
- Możliwość dowolnego zestawienia wymiarów skrzydeł w drzwiach podwójnych. Przy drzwiach podwójnych bezprzylgowych należy zamawiać skrzydło czynne i bierne.
- Skrzydło podwójne niedostępne z zamkiem magnetycznym.
- Przy szerokości „100” wymagany jest 3 zawias.
- Zawiasy PRIME lub zawiasy 3D – pakowane z ościeżnicą.
- Dolna powierzchnia ramiaków pionowych zabezpieczona przed wilgocią w technologii TechnoPORTA AQUA STOP.

### DOPŁATY

- czarna szyba 1 szt.	27   33,21
- listwa dekoracyjna okl. aluminium szczotkowane – skrz. Białe	43   52,89
- listwa dekoracyjna w okl. Portaperfect – skrz. Białe	22   27,06
- rozmiar „100”	54   66,42
- skrzydła przesuwne – pochwyty podłużny	83   102,09
- skrzydła przesuwne – zamek hakowy z pochwytyami bocznymi	179   220,17
- trzeci zawias 3D kolor srebrny, biały, czarny (dopłata do ceny ośc.)	113   138,99
- trzeci zawias 3D kolor złoty (dopłata do ceny ośc.)	130   159,90
- tuleje lub podcięcie wentylacyjne	39   47,97
- zamek czarny i zawiasy czopowe czarne	22   27,06
- zamek magnetyczny czarny i zawiasy czopowe czarne	65   79,95
- zamek magnetyczny: biały, czarny w drzwiach bezprzylg.	65   79,95
- zamek magnetyczny z czołem ze stali nierdzewnej	49   60,27
- zamek PRIME z czołem połysk (srebrny lub złoty)	11   13,53
- zawiasy 3D kolor złoty (dopłata do ceny ośc.)	59   72,57
- zawiasy PRIME (dotyczy dedykowanych ościeżnic)	22   27,06
- nakładki na zawiasy standard	(str. 208)
- klamka z szyldem	(str. 199)



# PORTA VERTE HOME, grupa L i N

od 623,- | **766,29**

cena skrzydła netto | brutto (PLN)

●○○ ECONOMIC



PORTA VERTE HOME N.3, Akacja Srebrna, klamka ELEGANT czarna



DOPASUJ DRZWI  
DO PODŁÓG  
I MEBLI



W WIELU  
ULUBIONYCH  
KOLORACH



AQUA STOP



PORTA VERTE HOME L.4, Akacja Srebrna, klamka NEXT srebrna mat



model L.0

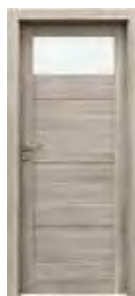

model L.1

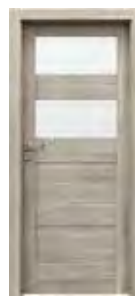

model L.2



model L.3



model N.0

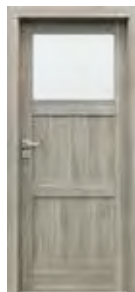

model N.1

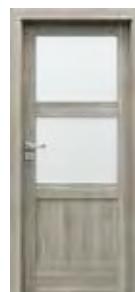

model N.2

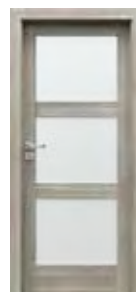

model N.3



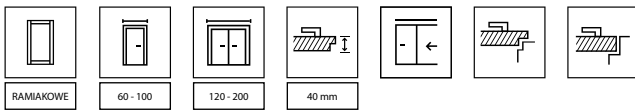

## KOLORYSTYKA

### Okleina Portadecor ★★★★★



### Okleina Portasynchro 3D ★★★★★

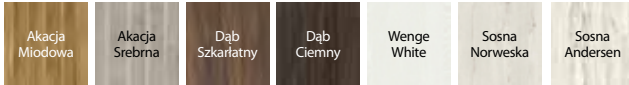

### Okleina Portaperfect 3D ★★★★★



## CENNIK NETTO | BRUTTO PLN (zwróć uwagę na DOPŁATY)

MODELE	Portadecor, Portasynchro 3D	Portaperfect 3D
L.0 - L.4	623   <b>766,29</b>	728   <b>895,44</b>
N.0-N.3	623   <b>766,29</b>	728   <b>895,44</b>



plycina w modelu L.0



przeszklenie w modelu L.4

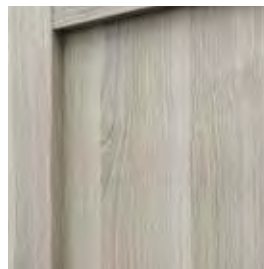

plycina w modelu N.0



przeszklenie w modelu N.3

## INFORMACJE TECHNICZNE

### KONSTRUKCJA SKRZYDŁA

Skrzydła w zależności od wzoru składają się z ramiaków poziomych i pływów oraz szyb matowych wykonanych ze szkła hartowanego. Szyby matowe o grubości 4 mm.

### AKCESORIA W CENIE SKRZYDŁA

- Zamek dostępny w wariantach: na klucz zwykły, z blokadą łazienkową, dostosowany pod wkładkę patentową lub bez nawiertu pod klucz
- Drzwi przylgowe: trzy zawiasy czopowe standard lub PRIME (opcja za dopłatą); bez-przylgowe: dwa zawiasy 3D (zawiasy stanowią wyposażenie ościeżnicy)
- Szyba hartowana matowa
- Przygotowanie do skrótu, maksymalnie 30 mm
- Pochwyty okrągły (do drzwi przesuwnych)

### OŚCIEŻNICE

#### Rekomendowane ościeżnice przylgowe:

- PORTA SYSTEM str. 178
- MINIMAX str. 176
- STALOWE str. 188-193

#### Rekomendowane ościeżnice bezprzylgowe:

- PORTA SYSTEM ELEGANCE str. 180
- PORTA SYSTEM ELEGANCE 90 stopni str. 180
- LEVEL str. 184

### UWAGI

- Norma PN EN 14351-2:2018-12.
- Możliwość dowolnego zestawienia wymiarów skrzydeł w drzwiach podwójnych.
- Przy drzwiach podwójnych bezprzylgowych należy zamawiać skrzydło czynne i bierne.
- Skrzydło podwójne niedostępne z zamkiem magnetycznym.
- Przy szerokości „100” wymagany jest 3 zawias.
- Zawiasy PRIME lub zawiasy 3D – pakowane z ościeżnicą.
- Dolna powierzchnia ramiaków pionowych zabezpieczona przed wilgocią w technologii TechnoPORTA AQUA STOP.

### DOPŁATY

- rozmiar „100”	54   66,42
- skrzydła przesuwne – pochwyty podłużny	83   102,09
- skrzydła przesuwne – zamek hakowy z pochwytyami bocznymi	179   220,17
- trzeci zawias 3D kolor srebrny, biały, czarny (dopłata do ceny ośc.)	113   138,99
- trzeci zawias 3D kolor złoty (dopłata do ceny ośc.)	130   159,90
- tuleje lub podcięcie wentylacyjne	39   47,97
- zamek czarny i zawiasy czopowe czarne	22   27,06
- zamek magnetyczny czarny i zawiasy czopowe czarne	65   79,95
- zamek magnetyczny: biały, czarny w drzwiach bezprzylg.	65   79,95
- zamek magnetyczny z czołem ze stali nierdzewnej	49   60,27
- zamek PRIME z czołem połysk (srebrny lub złoty)	11   13,53
- zawiasy 3D kolor złoty (dopłata do ceny ośc.)	59   72,57
- zawiasy PRIME (dotyczy dedykowanych ościeżnic)	22   27,06
- nakładki na zawiasy standard	(str. 208)
- klamka z szyldem	(str. 199)

# PORTA RESIST

od 717,- | **881,91**

cena skrzydła netto | brutto (PLN)

● ● ● PREMIUM



PORTA RESIST 1.1, Dąb Casella Naturalny, klamka DIVO FIT czarna



DOPASUJ DRZWI  
DO PODŁÓG  
I MEBLI



STRUKTURA  
DREWNA



AQUA STOP



TRWAŁE  
WYKOŃCZENIE



TRWAŁA  
KRAWĘDŹ



POWIERZCHNIA  
ODPORNĄ  
NA SZOROWANIE



PORTA RESIST 7.1, Dąb Casella Naturalny, klamka LUNA czarna

usłojenie pionowe:



model 1.1



model 1.2



model 1.3



model 1.4

usłojenie poziome:



model 7.1



model 7.2



model 7.3



model 7.4

usłojenie pionowe lub poziome:



model B.1\*



model E.1\*



model H.1\*



model 4.A  
dostępna również  
czarna szyba



model 4.B

\* usłojenie zgodne z kierunkiem intarsji

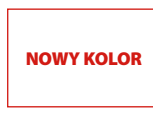
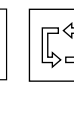
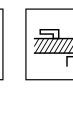
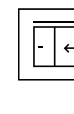
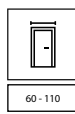

## KOLORYSTYKA

### Gladstone / Halifax ★★★★★

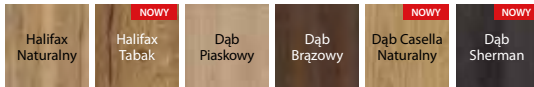

Sprawdź możliwości realizacji innych modeli w PORTA KONTRAKT.

## PRZYKŁADOWE PRZEZNACZENIE DRZWI PORTA RESIST:

- Biura
- Hotele i pensjonaty
- Budynki użyteczności publicznej
- Budynki mieszkalne



intarsja czarna  
dostępne również intarsje srebrne



przeszklenie w modelu 4.A  
dostępna również szyba czarna -  
opcja za dopłatą

### POLECAMY

„Pakiet inwestycyjny” - dostępny dodatkowo, zawiera zawiasy trójelementowe i zamek w najwyższej kategorii użytkowania (opcja za dopłatą). Komplet stanowią: skrzydło i dedykowana ościeżnica.

Bardzo wytrzymałe i niezwykle funkcjonalne drzwi przylgowe z 3 klasą odporności mechanicznej. Wypełnienie drzwi stanowi płyta wiórowa otworowa lub pełna. Polecane do wnętrz narażonych na intensywną eksploatację.

## CENNIK NETTO | BRUTTO PLN (zwróć uwagę na DOPŁATY)

MODELE	Gladstone/ Halifax (ukł. pionowy)	MODELE	Gladstone/ Halifax (ukł. poziomy)	MODELE	Gladstone/ Halifax
1.1	867   <b>1 066,41</b>	7.1	717   <b>881,91</b>	4.A	1150   <b>1 414,50</b>
1.2	944   <b>1 161,12</b>	7.2	794   <b>976,62</b>	4.B	1273   <b>1 565,79</b>
1.3	983   <b>1 209,09</b>	7.3	833   <b>1 024,59</b>	E.1	899   <b>1 105,77</b>
1.4	1047   <b>1 287,81</b>	7.4	897   <b>1 103,31</b>	B.1, H.1	1049   <b>1 290,27</b>

### POLECAMY!

Powierzchnia skrzydła pokryta wysoko skompresowaną płytą z bardzo drobną strukturą włókien. Dzięki swojej dużej gęstości gwarantuje wysoką odporność na uderzenia, ścieranie i zarysowania.

## INFORMACJE TECHNICZNE

### KONSTRUKCJA SKRZYDŁA

Wypełnienie stanowi „plaster miodu” lub płyta wiórowa wzmocniona wewnętrznym ramiakiem (opcja za dopłatą), modele 1.4, 7.4 – płyta wiórowa pełna, 4.B – płyta wiórowa otworowa. Całość obłożona jest płytą HDF. Boki skrzydła pokryte są taśmą ABS. Modele z intarsjami uzupełnione są wstawkami w kolorze srebrnym lub czarnym o szerokości 6 mm. Skrzydła 4.A, 4.B wyposażone są w szybę laminowaną bezpieczną o grubości 8 mm, która stanowi element konstrukcyjny skrzydła.

### AKCESORIA W CENIE SKRZYDŁA

- Drzwi przylgowe: dwa lub trzy zawiasy czopowe standard lub PRIME;
- bezprzylgowe: dwa zawiasy 3D (zawiasy stanowią wyposażenie ościeżnicy)
- Zamek: na klucz zwykły, z blokadą łazienkową, dostosowany pod wkładkę patentową
- Szyba – modele gr. 1 i 7 wzory: „chinchilla”, matowa hartowana, przezroczysta, modele gr. 4: szyba matowa laminowana bezpieczna 8 mm
- Pochwyty okrągły (do drzwi przesuwnych)

### OŚCIEŻNICE

#### Rekomendowane ościeżnice przylgowe:

- PORTA SYSTEM str. 178
- MINIMAX str. 176
- STALOWE str. 188-193

#### Rekomendowane ościeżnice bezprzylgowe:

- PORTA SYSTEM ELEGANCE str. 180
- PORTA SYSTEM ELEGANCE 90 stopni str. 180

### UWAGI

- Norma PN EN 14351-2:2018-12.
- Skrzydło pokryte jest płytą Gladstone/Halifax o strukturze synchronicznej, ościeżnica pokryta jest dopasowaną okleiną CPL 0,2 mm.
- Kratka, tuleje wentylacyjne i przygotowanie do skrótu niedostępne dla modeli gr. 4.
- Wypełnienie płyta wiórowa zawiera przygotowanie do skrótu w standardzie.
- Rozmiar „100” i „110” niedostępny dla modelu 1.4, 7.4.
- Rozmiar „110” dostępny tylko z wypełnieniem płyta wiórowa.
- Rozmiary przeszkleń – jak w rozmiarze „100”.
- Rozmiar „110” niedostępny dla modeli z gr. 4.
- **Model 4.A możliwy do zamówienia z szybą czarną (opcja za dopłatą).**
- Stały wymiar szyb w modelu 4.A.
- Skrzydło podwójne niedostępne z zamkiem magnetycznym.

- Możliwość dowolnego zestawienia wymiarów skrzydeł w drzwiach podwójnych.
- Przy drzwiach podwójnych bezprzylgowych należy zamawiać skrzydło czynne i bierne.
- Rozmiar „80” i „90” w normie inwestycyjnej dla drzwi przylgowych (światło przejścia 800, 900 mm) dostępny jako standard (dotyczy modeli gr. 1 i 7) – bez dopłaty.
- Przy opcji „wzmocnienie pod samozamykacz” wymagany jest 3 zawias.
- Pakiet inwestycyjny dostępny tylko z wypełnieniem płyta wiórowa otworowa lub pełna.
- Pakiet inwestycyjny dostępny z ościeżnicą przylgową: PORTA SYSTEM, Stalowa PORTA SYSTEM, Stalowa Regulowana, Stalowa Kątowa MAŁA PLUS i DUŻA.
- Przy szerokości „100” i „110” wymagany jest 3 zawias.
- Zawiasy PRIME lub zawiasy 3D – pakowane z ościeżnicą.
- Dolna krawędź zabezpieczona przed wilgocią w technologii TechnoPORTA AQUA STOP.

### DOPŁATY

- bulaj – ze stali nierdzewnej – model 1.1, 7.1 5	537   660,51
- bulaj czarny	589   724,47
- odwrócenie szyby	bez dopłaty
- czarna szyba – model 4.A	172   211,56
- pakiet inwestycyjny (dopłata do skrz.)	66   81,18
- pakiet inwestycyjny (dopłata do ośc.)	66   81,18
- podcięcie, tuleje lub kratka wentylacyjna	39   47,97
- <b>PROMOCJA</b> – pakiet PRIME	bez dopłaty
- przygotowanie do skrótu (maks. 60 mm) – wyj. gr. 4	28   34,44
- rozmiar „100” i „110”	54   66,42
- skrzydła przesuwne – pochwyt podłużny	83   102,09
- skrzydła przesuwne – zamek hakowy z pochwytami bocznymi	179   220,17
- trzeci zawias 3D kolor srebrny, biały, czarny (dopłata do ceny ośc.)	113   138,99
- trzeci zawias 3D kolor złoty (dopłata do ceny ośc.)	130   159,90
- uszczelka opadająca	146   179,58
- wypełnienie płytą pełną	150   184,50
- wypełnienie płytą wiórową otworową	118   145,14
- wzmocnienie pod samozamykacz – wymagany 3 zawias	28   34,44
- zamek czarny i zawiasy czopowe czarne	22   27,06
- zamek magnetyczny czarny i zawiasy czopowe czarne	65   79,95
- zamek magnetyczny: biały, czarny w skrzydłach bezprzylg.	65   79,95
- zamek magnetyczny z czołem ze stali nierdzewnej	49   60,27
- zawiasy 3D kolor złoty (dopłata do ceny ośc.)	59   72,57
- nakładki na zawiasy standard	(str. 208)
- klamka z szyldem	(str. 199)

# PORTA FOCUS

od 976,- | **1 200,48**

cena skrzydła netto | **brutto (PLN)**

● ● ● PREMIUM



PORTA FOCUS 4.A, Orzech Naturalny (matowy), klamka CUBE czarna



DOPASUJ DRZWI  
DO PODŁÓG  
I MEBLI



W WIELU  
ULUBIONYCH  
KOLORACH



BEZPIECZNA  
SZYBA  
LAMINOWANA



TRWAŁA  
KRAWĘDŹ



POWIERZCHNIA  
ODPORNĄ  
NA SZOROWANIE



PORTA FOCUS 4.A, Orzech Naturalny (matowy),  
klamka ELEGANT srebrna



model 2.0



model 4.A



model 4.A  
z czarną szybą



model 4.B



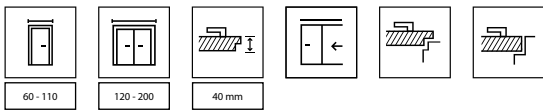

**NOWY KOLOR**

**TOP**  
KOLEKCJE

## KOLORYSTYKA

### Okleina Portadecor ★★★★★☆



\* do wyczerpania zapasów

### Okleina Portasynchro 3D ★★★★★☆



### Okleina Portaperfect 3D ★★★★★☆



### Okleina CPL HQ 0,2 ★★★★★☆

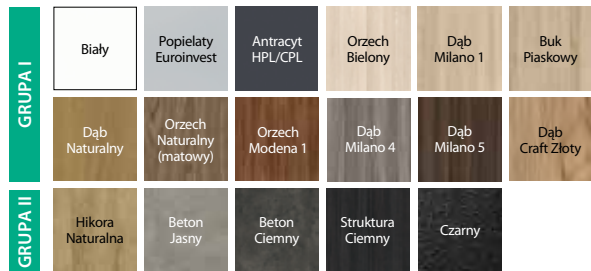

### Portalamino ★★★★★☆

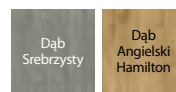

### Okł. Lakierowana Matt ★★★★★☆



## CENNIK NETTO | BRUTTO PLN (zwróć uwagę na DOPŁATY)

MODELE	Portadecor, Portasynchro 3D	Portaperfect 3D, CPL HQ gr. I, Portalamino, Okleina Lakierowana Matt
2.0	976   <b>1 200,48</b>	1076   <b>1 323,48</b>
4.A	988   <b>1 215,24</b>	1088   <b>1 338,24</b>
4.B	1112   <b>1 367,76</b>	1212   <b>1 490,76</b>



łączenie z szybą „na kant”  
skrzydło przylgowe



łączenie z szybą „na kant”  
skrzydło bezprzylgowe

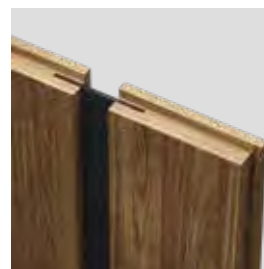

łączenie z szybą „na kant”  
skrzydło przylgowe



łączenie z szybą „na kant”  
skrzydło bezprzylgowe

## INFORMACJE TECHNICZNE

### KONSTRUKCJA SKRZYDŁA

Wypełnienie stanowi „plaster miodu” lub płyta wiórowa wzmocniona wewnętrznym ramiakiem (opcja za dopłatą). Całość obłożona jest płytą HDF. Wzory przeszklone z szybą matową laminowaną bezpieczną o grubości 8 mm, która stanowi element konstrukcyjny skrzydła. W wykonaniu CPL HQ boki skrzydła pokryte są taśmą ABS.

### AKCESORIA W CENIE SKRZYDŁA

- Drzwi przylgowe: dwa lub trzy zawiasy czopowe standard lub PRIME (opcja za dopłatą); bezprzylgowe: dwa zawiasy 3D (zawiasy stanowią wyposażenie ościeżnicy)
- Zamek: na klucz zwykły, z blokadą łazienkową, dostosowany pod wkładkę patentową
- Szyba laminowana bezpieczna matowa
- Pochwyty okrągłe (do drzwi przesuwnych)

### OŚCIEŻNICE

#### Rekomendowane ościeżnice przylgowe:

- PORTA SYSTEM str. 178
- MINIMAX str. 176
- STALOWE str. 188-193

#### Rekomendowane ościeżnice bezprzylgowe:

- PORTA SYSTEM ELEGANCE str. 180
- PORTA SYSTEM ELEGANCE 90 stopni str. 180
- LEVEL str. 184

### UWAGI

- Norma PN EN 14351-2:2018-12.
- Podcięcie wentylacyjne w modelach przeszklonych dostępne w Polskiej Normie.
- Wypełnienie płyta wiórowa zawiera przygotowanie do skrótu w standardzie.
- Rozmiar „110” dostępny tylko z wypełnieniem płytą wiórową.
- Możliwość dowolnego zestawienia wymiarów skrzydeł w drzwiach podwójnych. Przy drzwiach podwójnych bezprzylgowych należy zamawiać skrzydło czynne i bierne.

- Model 4.B dostępny jedynie z wypełnieniem płytą wiórową otworowa bez dodatkowej dopłaty.
- Rozmiar „110” niedostępny dla modeli z grupy 4.
- **Model 4.A możliwy do zamówienia z szybą czarną (opcja za dopłatą).**
- Stały wymiar szyb, tylko modele z grupy 2, model 4.A.
- Skrzydło podwójne niedostępne z zamkiem magnetycznym.
- Przy szerokości „100” i „110” wymagany jest 3 zawias.
- Zawiasy PRIME lub zawiasy 3D – pakowane z ościeżnicą.

### DOPŁATY

- czarna szyba – model 4.A	172   211,56
- okł. CPL 0,2 mm – GRUPA II	54   66,42
- podcięcie, tuleje lub kratka wentylacyjna	39   47,97
- <b>PROMOCJA</b> – pakiet PRIME	bez dopłaty
- rozmiar „100”, „110”	54   66,42
- skrzydła przesuwne – pochwyt podłużny	83   102,09
- skrzydła przesuwne – zamek hakowy z pochwytami bocznymi	179   220,17
- trzeci zawias 3D kolor srebrny, biały, czarny (dopłata do ceny ośc.)	113   138,99
- trzeci zawias 3D kolor złoty (dopłata do ceny ośc.)	130   159,90
- wypełnienie płytą pełną	150   184,50
- wypełnienie płytą wiórową otworową	118   145,14
- zamek czarny i zawiasy czopowe czarne	22   27,06
- zamek magnetyczny czarny i zawiasy czopowe czarne	65   79,95
- zamek magnetyczny: biały, czarny w skrzydłach bezprzylg.	65   79,95
- zamek magnetyczny z czołem ze stali nierdzewnej	49   60,27
- zamek PRIME z czołem połysk (srebrny lub złoty)	11   13,53
- zawiasy 3D kolor złoty (dopłata do ceny ośc.)	59   72,57
- zawiasy PRIME (dotyczy dedykowanych ościeżnic)	22   27,06
- nakładki na zawiasy standard	(str. 208)
- klamka z szyldem	(str. 199)



# PORTA LOFT

od 728,- | **895,44**

cena skrzydła netto | **brutto (PLN)**

● ● ● PREMIUM



PORTA LOFT 4.A, Halifax Naturalny z czarną szybą, ościeżnica Stalowa PORTA SYSTEM ELEGANCE, klamka ELEGANT czarna



DOPASUJ DRZWI  
DO PODŁÓG  
I MEBLI



STRUKTURA  
DREWNA



BEZPIECZNA  
SZYBA  
LAMINOWANA



DETAL MA  
ZNACZENIE



TRWAŁA  
KRAWĘDŹ



POWIERZCHNIA  
ODPORNĄ  
NA SZOROWANIE

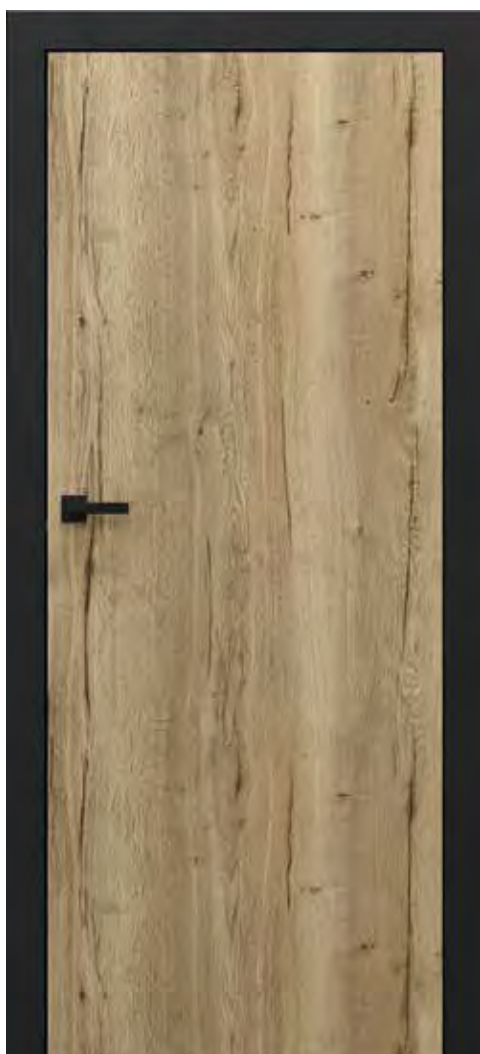

PORTA LOFT 1.1, Halifax Naturalny, klamka ELEGANT czarna



model 7.1



model 1.1



model 4.A  
dostępna również  
czarna szyba



model 4.B



model 7.1



model 1.1



model 4.A



model 4.B

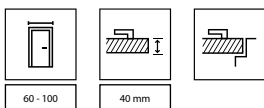

NOWY KOLOR

TOP  
KOLEKCJE

## KOLORYSTYKA

### Okleina Portaperfect 3D ★★★★★☆

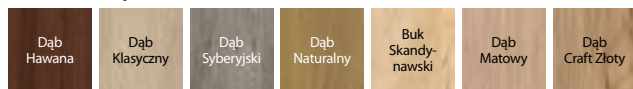

### Gladstone / Halifax ★★★★★★

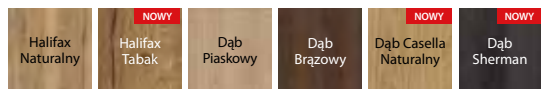

### Okleina CPL HQ 0,2 ★★★★★☆

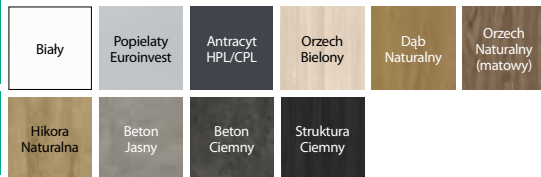

### Okl. Lakierowana Matt ★★★★★☆



## KOLORYSTYKA OŚCIEŻNIC

### Okleina SUPER MATT ★★★★★☆



### Okleina CPL HQ 0,2 ★★★★★☆



GRUPA I

GRUPA II

06 PORTA LOFT

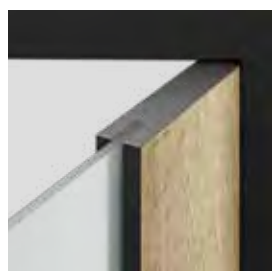

łączenie z szybą

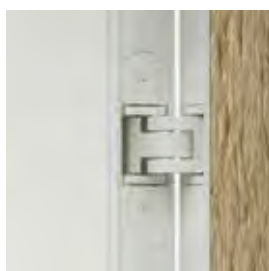

zawiasy 3D w kolorze ościeżnicy

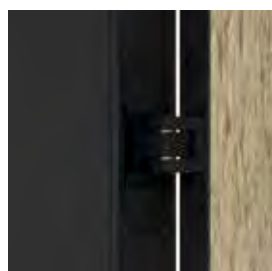

zawiasy 3D w kolorze ościeżnicy



czoło zamka

## CENNIK NETTO | BRUTTO PLN (zwróć uwagę na DOPLĄTY)

MODELE SKRZYDŁA	Portaperfect 3D, CPL HQ gr., Okleina Lakierowana Matt	Gladstone/Halifax (ukł. poziomy)	Gladstone/Halifax (ukł. pionowy)
1.1	728   <b>895,44</b>	-	998   <b>1 227,54</b>
7.1	-	858   <b>1 055,34</b>	-
4.A	1160   <b>1 426,80</b>	-	1310   <b>1 611,30</b>
4.B	1283   <b>1 578,09</b>	-	1433   <b>1 762,59</b>

OŚCIEŻNICA PS ELEGANCE. ZAKRES SZEROKOŚCI MURU	Biała, Czarna
B - C	861   <b>1 059,03</b>
D - E	882   <b>1 084,86</b>
F - H	930   <b>1 143,90</b>
I - K	989   <b>1 216,47</b>
L - N	1075   <b>1 322,25</b>

## INFORMACJE TECHNICZNE

### KONSTRUKCJA SKRZYDŁA

Wypełnienie stanowi „plaster miodu” lub płyta wiórowa wzmocniona wewnętrznym ramiakiem (opcja za dopłatą). Całość obłożona jest płytą HDF. Wzory przeszklone z szybą matową laminowaną bezpieczną o grubości 8 mm która stanowi element konstrukcyjny skrzydła. **Charakterystyczną cechą kolekcji jest zastosowanie obrzeża ABS (boki skrzydła) w kolorze Czarnym lub Białym.**

### AKCESORIA W CENIE SKRZYDŁA

- Dwa zawiasy 3D – w kolorze ościeżnicy Czarne lub Białe (zawiasy stanowią wyposażenie ościeżnicy)
- Zamek zwykły lub magnetyczny z czołem w kolorze obrzeża skrzydła - Czarny lub Biały
- Szyba laminowana matowa o grubości 8 mm

### OŚCIEŻNICA

- PORTA SYSTEM ELEGANCE w kolorze Czarnym lub Białym.
- PORTA SYSTEM ELEGANCE 90 stopni w kolorze Czarnym lub Białym.
- Stalowa PORTA SYSTEM ELEGANCE w kolorze Czarnym lub Białym.

### UWAGI

- Norma PN EN 14351-2:2018-12.

- Podcięcie wentylacyjne w modelach przeszklonych dostępne w Polskiej Normie.
- Wypełnienie płyta wiórowa zawiera przygotowanie do skrótów w standardzie.
- Model 4.B dostępny jedynie z wypełnieniem płytą wiórową bez dodatkowej dopłaty.
- **Model 4.A możliwy do zamówienia z szybą czarną (opcja za dopłatą).**
- Stały wymiar szyb w modelu 4.A.
- Przy szerokości „100” wymagany jest 3 zawias.
- Zawiasy 3D – pakowane z ościeżnicą.
- Zamek zwykły - dedykowany zaczep w ościeżnicy.

### DOPLĄTY

- czarna szyba – model 4.A 172 | 211,56
- okl. CPL 0,2 mm – GRUPA II 54 | 66,42
- podcięcie wentylacyjne 39 | 47,97
- przygotowanie do skrótów (maks. 60 mm) – model 1.1 28 | 34,44
- rozmiar „100” 54 | 66,42
- trzeci zawias 3D (dopłata do ceny ośc.) 113 | 138,99
- uszczelka opadająca 146 | 179,58
- wypełnienie płytą pełną 150 | 184,50
- wypełnienie płytą wiórową otworową 118 | 145,14 (str. 199)
- klamka z szyldem

# PORTA LEVEL

od 716,- | **880,68**

cena skrzydła netto | **brutto (PLN)**

● ● ● PREMIUM



PORTA LEVEL C.2, Dąb Catania z dedykowaną ościeżnicą LEVEL z panelem 100 cm, klamka AZALIA czarna



DETAL MA  
ZNACZENIE



KLAMKA  
ZA 1 GR  
SUPER OFERTA

## POLECAMY

Kolekcja PORTA LEVEL wraz z dodatkową ościeżnicą, z panelem 20 cm lub 100 cm, dają nietypowe możliwości aranżacji wnętrza.



PORTA LEVEL C.2 z intarsją, Dąb Catania  
Ościeżnica LEVEL z panelem 20 cm, klamka AZALIA czarna

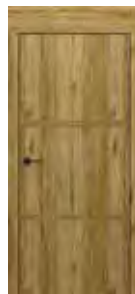

model C.1  
Ościeżnica  
z panelem 20 cm



model C.2  
z intarsją  
Ościeżnica  
z panelem 20 cm



model C.3  
z intarsją  
Ościeżnica  
z panelem 20 cm

## POLECAMY!

Czarna klamka RUMBA z rozetą, za 1 grosz. W kolekcji PORTA LEVEL\*.



klamka RUMBA

+



rozeta na klucz

lub



rozeta patent

lub



rozeta łazienkowa

\*Regulamin promocji dostępny na: <https://www.porta.com.pl/pliki-techniczne>

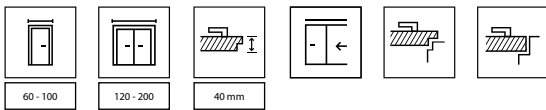

## KOLORYSTYKA

### Okleina Portadecor ★★★★★☆



### Okleina Portaperfect 3D ★★★★★☆



### Portalamino ★★★★★☆



#### ZWRÓĆ UWAGĘ

Jeżeli szukasz drzwi pełnych, które będą pasowały do tej kolekcji, zobacz również kolekcję PORTA DECOR patrz str. 98.

Skrzydła PORTA LEVEL posiadają dedykowaną ościeżnicę LEVEL. Panel LEVEL może posiadać pionowy lub poziomy kierunek usłojenia - dotyczy wybranych 6 kolorów.

## CENNIK NETTO | BRUTTO PLN (zwróć uwagę na DOPŁATY)

MODELE	Portadecor	Portaperfect 3D, Portalamino
C.1-C.3	716   <b>880,68</b>	816   <b>1 003,68</b>



dedykowana ościeżnica LEVEL

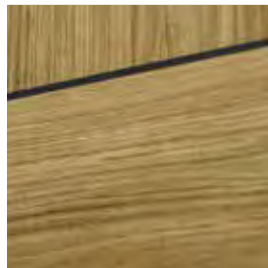

intarsje czarne

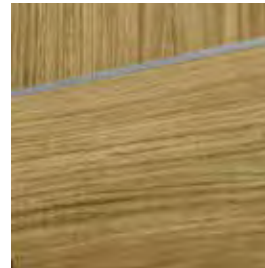

intarsje srebrne

## INFORMACJE TECHNICZNE

### KONSTRUKCJA SKRZYDŁA

Wypełnienie „plaster miodu” lub płyta wiórowa wzmocniona wewnętrznym ramiakiem (opcja za dopłatą). Całość obłożona jest płytą HDF.

### AKCESORIA W CENIE SKRZYDŁA

- Drzwi przylgowe: dwa lub trzy zawiasy czopowe standard lub PRIME (opcja za dopłatą); bezprzylgowe: dwa zawiasy 3D (zawiasy stanowią wyposażenie ościeżnicy)
- Zamek: na klucz zwykły, z blokadą łazienkową lub dostosowany pod wkładkę patentową

### OŚCIEŻNICE

#### Rekomendowane ościeżnice przylgowe:

- PORTA SYSTEM str. 178
- MINIMAX str. 176
- STALOWE str. 188-193

#### Rekomendowane ościeżnice bezprzylgowe:

- PORTA SYSTEM ELEGANCE str. 180
- PORTA SYSTEM ELEGANCE 90 stopni str. 180
- LEVEL str. 184

### UWAGI

- Norma PN EN 14351-2:2018-12.
- Wypełnienie płytą wiórową zawiera przygotowanie skrótu w standardzie.
- Możliwość dowolnego zestawienia wymiarów skrzydeł w drzwiach podwójnych. Przy drzwiach podwójnych bezprzylgowych należy zamawiać skrzydło czynne i bierne.
- Skrzydło podwójne niedostępne z zamkiem magnetycznym.

- Przy opcji „wzmocnienie pod samozamykacz” wymagany jest 3 zawias.
- Przy szerokości „100” wymagany jest 3 zawias.
- Zawiasy PRIME lub zawiasy 3D – pakowane z ościeżnicą.

### DOPLATY

- podcięcie, tuleje wentylacyjne	39   47,97
- przygotowanie do skrótu (maks. 60 mm)	28   34,44
- rozmiar „100”	54   66,42
- skrzydła przesuwne – pochwyty podłużny	83   102,09
- skrzydła przesuwne – zamek hakowy z pochwytyami bocznymi	179   220,17
- trzeci zawias 3D kolor srebrny, biały, czarny (dopłata do ceny ośc.)	113   138,99
- trzeci zawias 3D kolor złoty (dopłata do ceny ośc.)	130   159,90
- uszczelka opadająca	146   179,58
- wypełnienie płytą pełną	150   184,50
- wypełnienie płytą wiórową otworową	118   145,14
- wzmocnienie pod samozamykacz – wymagany 3 zawias	28   34,44
- zamek czarny i zawiasy czopowe czarne	22   27,06
- zamek magnetyczny czarny i zawiasy czopowe czarne	65   79,95
- zamek magnetyczny: biały, czarny w skrzydłach bezprzylg.	65   79,95
- zamek magnetyczny z czołem ze stali nierdzewnej	49   60,27
- zamek PRIME z czołem połysk (srebrny lub złoty)	11   13,53
- zawiasy 3D kolor złoty (dopłata do ceny ośc.)	59   72,57
- zawiasy PRIME (dotyczy dedykowanych ościeżnic)	22   27,06
- nakładki na zawiasy standard	(str. 208)
- klamka z szyldem	(str. 199)



# PORTA NOVA, grupa 2-5

od 756,- | **929,88**

cena skrzydła netto | brutto (PLN)



DOPASUJ DRZWI  
DO PODŁÓG  
I MEBLI



PORTA NOVA 2.1, Dąb Srebrzysty, klamka SIMPLE srebrna

● ● ● PREMIUM



PORTA NOVA 5.5, Dąb Srebrzysty, klamka ACCENT srebrna



model 2.1



model 2.2



model 2.2  
z lustrem



model 3.1



model 3.2



model 4.1



model 4.2



model 4.4



model 5.1



model 5.2

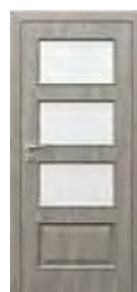

model 5.4



model 5.5

Więcej modeli  
z tej kolekcji  
[zobacz na stronie](#)





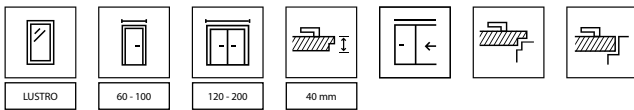

## KOLORYSTYKA

### Okleina Portadecor ★★★★★☆

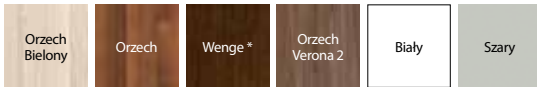

\* do wyczerpania zapasów

### Okleina Portasynchro 3D ★★★★★☆



### Okleina Portadur ★★★★★☆



\* do wyczerpania zapasów

### Okleina Portaperfect 3D ★★★★★☆



### Portalamino ★★★★★☆

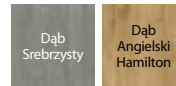

ramka z pływca

## CENNIK NETTO | BRUTTO PLN (zwróć uwagę na DOPŁATY)

MODELE	Portadecor, Portasynchro 3D	Portadur	Portaperfect 3D, Portalamino
2.1-2.2, 3.1-3.2	756   <b>929,88</b>	816   <b>1 003,68</b>	856   <b>1 052,88</b>
4.1-4.4	779   <b>958,17</b>	839   <b>1 031,97</b>	879   <b>1 081,17</b>
5.1-5.5	827   <b>1 017,21</b>	887   <b>1 091,01</b>	927   <b>1 140,21</b>

## INFORMACJE TECHNICZNE

### KONSTRUKCJA SKRZYDŁA

Wypełnienie stanowi płyta wiórowa wzmocniona wewnętrznym ramiakiem. Całość obłożona jest płytą HDF. Model 2.2 możliwy do wykonania z lustrem na jedną stronę lub dwie strony. Przy wyborze skrzydła z lustrem na jedną stronę z drugiej znajduje się pływca.

### AKCESORIA W CENIE SKRZYDŁA

- Zamek: na klucz zwykły, z blokadą łazienkową lub dostosowany pod wkładkę patentową
- Drzwi przylgowe: trzy zawiasy czopowe standard lub PRIME (opcja za dopłatą); bezprzylgowe: dwa zawiasy 3D (zawiasy stanowią wyposażenie ościeżnicy)
- Szyba – wzory: „chinchilla”, matowa (za dopłatą)
- Przygotowanie do skrótu maksymalnie 60 mm (tylko grupa 2 i 3)
- Pochwyty okrągły (do drzwi przesuwnych)

### OŚCIEŻNICE

#### Rekomendowane ościeżnice przylgowe:

- PORTA SYSTEM str. 178
- MINIMAX str. 176
- STALOWE str. 188-193

#### Rekomendowane ościeżnice bezprzylgowe:

- PORTA SYSTEM ELEGANCE str. 180
- PORTA SYSTEM ELEGANCE 90 stopni str. 180
- LEVEL str. 184

### UWAGI

- Norma PN EN 14351-2:2018-12.
- Możliwość dowolnego zestawienia wymiarów skrzydeł w drzwiach podwójnych. Przy drzwiach podwójnych bezprzylgowych należy zamawiać skrzydło czynne i bierne.

- Skrzydło podwójne niedostępne z zamkiem magnetycznym.
- Model 2.2 niedostępny w rozmiarze „100”
- Przy opcji „wzmocnienie pod samozamykacz” wymagany jest 3 zawias.
- Przy szerokości „100” wymagany jest 3 zawias.
- Zawiasy PRIME lub zawiasy 3D – pakowane z ościeżnicą.

### DOPŁATY

- lustro na jedną stronę	161   198,03
- lustro na dwie strony	321   394,83
- odwrócenie szyby	bez dopłaty
- podcięcie, tuleje lub kratka wentylacyjna	39   47,97
- rozmiar „100”	54   66,42
- skrzydła przesuwne – pochwyty podłużny	83   102,09
- skrzydła przesuwne – zamek hakowy z pochwytyami bocznymi	179   220,17
- szyba matowa – gr. 4 i 5 (za 1 szt. szyby)	27   33,21
- szyba matowa, model 2.2	75   92,25
- szyba matowa, model 3.2	43   52,89
- trzeci zawias 3D kolor srebrny, biały, czarny (dopłata do ceny ośc.)	113   138,99
- trzeci zawias 3D kolor złoty (dopłata do ceny ośc.)	130   159,90
- uszczelka opadająca	146   179,58
- zamek czarny i zawiasy czopowe czarne	22   27,06
- zamek magnetyczny czarny i zawiasy czopowe czarne	65   79,95
- zamek magnetyczny: biały, czarny w skrzydłach bezprzylg.	65   79,95
- zamek magnetyczny z czołem ze stali nierdzewnej	49   60,27
- zamek PRIME z czołem połysk (srebrny lub złoty)	11   13,53
- zawiasy 3D kolor złoty (dopłata do ceny ośc.)	59   72,57
- zawiasy PRIME (dotyczy dedykowanych ościeżnic)	22   27,06
- nakładki na zawiasy standard	(str. 208)
- klamka z szyldem	(str. 199)

# PORTA LINE

od 696,- | **856,08**

cena skrzydła netto | brutto (PLN)

● ● ○ STANDARD



PORTA LINE L.1, Szary Platynowy Mat, klamka Divo Fit Q czarna



DOPASUJ DRZWI  
DO PODŁÓG  
I MEBLI



STRUKTURA  
DREWNA



AQUA STOP



TRWAŁE  
WYKOŃCZENIE



TRWAŁA  
KRAWĘDŹ



POWIERZCHNIA  
ODPORNĄ  
NA SZOROWANIE



PORTA LINE H.1, Szary Platynowy Mat, klamka Divo Fit Q czarna



model A.1



model B.1



model C.1



model E.1



model F.1



model G.1



model H.1



model I.1



model L.1

**NOWOŚĆ**

**NOWOŚĆ**

Bardzo wytrzymałe i niezwykle funkcjonalne drzwi przylgowe z 3 klasą odporności mechanicznej. Wypełnienie drzwi stanowi płyta wiórowa otworowa lub pełna. Polecane do wnętrz narażonych na intensywną eksploatację.

#### POLECAMY

„Pakiet inwestycyjny” - dostępny dodatkowo, zawiera zawiasy trójelementowe i zamek w najwyższej kategorii użytkowania (opcja za dopłatą). Komplet stanowią, skrzydło (w okleinie CPL, Portalamino) i dedykowana ościeżnica.

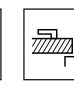
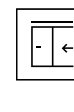
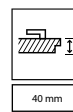
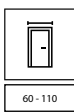
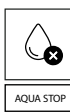

## KOLORYSTYKA

### Okleina Portadecor ★★★★★☆



\* do wyczerpania zapasów

### Okleina Portasynchro 3D ★★★★★☆



### Okleina Portaperfect 3D ★★★★★☆



### Okleina CPL HQ 0,2 ★★★★★☆



### Portalamino ★★★★★☆

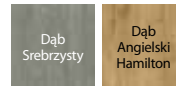

### Okł. Lakierowana Matt ★★★★★☆



intarsje czarne  
dostępne również intarsje  
srebrne i złote

## CENNIK NETTO | BRUTTO PLN (zwróć uwagę na DOPŁATY)

MODELE	Portadecor, Portasynchro 3D	Portaperfect 3D, CPL HQ gr. I, Portalamino, Okleina Lakierowana Matt
A.1-L.1	696   <b>856,08</b>	796   <b>979,08</b>

## INFORMACJE TECHNICZNE

### KONSTRUKCJA SKRZYDŁA

Wypełnienie stanowi „plaster miodu” lub płyta wiórowa wzmocniona wewnętrznym ramiakiem (opcja za dopłatą). Całość obłożona jest płytą HDF. Skrzydła uzupełnione są intarsjami w kolorze srebrnym, złotym lub czarnym o szerokości 6 mm. W wykonaniu CPL HQ boki skrzydła pokryte są taśmą ABS.

### AKCESORIA W CENIE SKRZYDŁA

- Drzwi przylgowe: dwa lub trzy zawiasy czopowe standard lub PRIME (opcja za dopłatą); bezprzylgowe: dwa zawiasy 3D (zawiasy stanowią wyposażenie ościeżnicy)
- Zamek: na klucz zwykły, z blokadą łazienkową lub dostosowany pod wkładkę patentową
- Pochwyty okrągły (do drzwi przesuwnych)

### OŚCIEŻNICE

#### Rekomendowane ościeżnice przylgowe:

- PORTA SYSTEM str. 178
- MINIMAX str. 176
- STALOWE str. 188-193

#### Rekomendowane ościeżnice bezprzylgowe:

- PORTA SYSTEM ELEGANCE str. 180
- PORTA SYSTEM ELEGANCE 90 stopni str. 180
- LEVEL str. 184

### UWAGI

- Norma PN EN 14351-2:2018-12.
- W skrzydłach suwanych intarsje w modelach F.1 i G.1 na wysokości pochwytu.
- Wypełnienie płyta wiórowa zawiera przygotowanie do skrótu w standardzie.
- Rozmiar „110” dostępny tylko z wypełnieniem płytą wiórową.
- Możliwość dowolnego zestawienia wymiarów skrzydeł w drzwiach podwójnych. Przy drzwiach podwójnych bezprzylgowych należy zamawiać skrzydło czynne i bierne.
- Skrzydło podwójne niedostępne z zamkiem magnetycznym.
- Przy opcji „wzmocnienie pod samozamykacz” wymagany jest 3 zawias.

- Pakiet inwestycyjny dostępny tylko z wypełnieniem płytą wiórową otworowa lub pełna.
- Pakiet inwestycyjny dostępny z ościeżnicą przylgową: PORTA SYSTEM, Stalowa PORTA SYSTEM, Stalowa Regulowana, Stalowa Kątowa MAŁA PLUS i DUŻA.
- Przy szerokości „100” i „110” wymagany jest 3 zawias.
- Zawiasy PRIME lub zawiasy 3D – pakowane z ościeżnicą.
- Dolna krawędź zabezpieczona przed wilgocią w technologii TechnoPORTA AQUA STOP.

### DOPLATY

- okł. CPL 0,2 mm – GRUPA II 54 | 66,42
- pakiet inwestycyjny (dopłata do skrz.) 66 | 81,18
- pakiet inwestycyjny (dopłata do ośc.) 66 | 81,18
- podcięcie, tuleje wentylacyjne 39 | 47,97
- **PROMOCJA** – w drzwiach w okł. CPL – pakiet PRIME bez dopłaty
- przygotowanie do skrótu (maks. 60 mm) 28 | 34,44
- rozmiar „100”, „110” 54 | 66,42
- skrzydła przesuwne – pochwyty podłuż 83 | 102,09
- skrzydła przesuwne – zamek hakowy z pochwyty boczny 179 | 220,17
- trzeci zawias 3D kolor srebrny, biały, czarny (dopłata do ceny ośc.) 113 | 138,99
- trzeci zawias 3D kolor złoty (dopłata do ceny ośc.) 130 | 159,90
- uszczelka opadająca 146 | 179,58
- wypełnienie płytą pełną 150 | 184,50
- wypełnienie płytą wiórową otworową 118 | 145,14
- wzmocnienie pod samozamykacz – wymagany 3 zawias 28 | 34,44
- zamek czarny i zawiasy czopowe czarne 22 | 27,06
- zamek magnetyczny czarny i zawiasy czopowe czarne 65 | 79,95
- zamek magnetyczny: biały, czarny w skrzydłach bezprzylg. 65 | 79,95
- zamek magnetyczny z czołem ze stali nierdzewnej 49 | 60,27
- zamek PRIME z czołem połysk (srebrny lub złoty) 11 | 13,53
- zawiasy 3D kolor złoty (dopłata do ceny ośc.) 59 | 72,57
- zawiasy PRIME (dotyczy dedykowanych ościeżnic) 22 | 27,06
- nakładki na zawiasy standard (str. 208)
- klamka z szyldem (str. 199)

# PORTA CPL

od 445,- | **547,35**

cena skrzydła netto | brutto (PLN)

● ● ● STANDARD



PORTA CPL 1.1, Hikora Naturalna, klamka MAXIMA czarna



DOPASUJ DRZWI  
DO PODŁÓG  
I MEBLI



STRUKTURA  
DREWNA



AQUA STOP



TRWAŁE  
WYKOŃCZENIE



TRWAŁA  
KRAWĘDŹ



POWIERZCHNIA  
ODPORNĄ  
NA SZOROWANIE



PORTA CPL 1.1, Dąb Naturalny, klamka SIMPLE srebrna



model 1.1

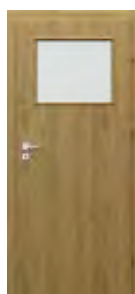

model 1.2



model 1.3



model 1.4



model 1.5

Bardzo wytrzymałe i niezwykle funkcjonalne drzwi przylgowe z 3 klasą odporności mechanicznej. Wypełnienie drzwi stanowi płyta wiórowa otworowa lub pełna. Polecane do wnętrz narażonych na intensywną eksploatację.

#### POLECAMY

„Pakiet inwestycyjny” - dostępny dodatkowo, zawiera zawiasy trójelementowe i zamek w najwyższej kategorii użytkowania (opcja za dopłatą). Komplet stanowią, skrzydło i dedykowana ościeżnica.

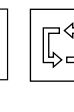
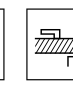
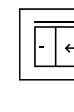
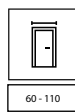
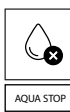

## KOLORYSTYKA

Okleina CPL HQ 0,2 ★★★★★☆

Okleina HPL i CPL 0,7 ★★★★★★



Sprawdź możliwości realizacji innych modeli w PORTA KONTRAKT.

GRUPA I

Biały	Popielaty Euroinvest	Antracyt HPL/CPL	Orzech Bielony	Dąb Milano 1	Buk Piaskowy
Dąb Naturalny	Orzech Naturalny (matowy)	Orzech Modena 1	Dąb Milano 4	Dąb Milano 5	Dąb Craft Złoty

GRUPA II

Hikora Naturalna	Beton Jasny	Beton Ciemny	Struktura Ciemny	Czarny
------------------	-------------	--------------	------------------	--------

06 PORTA CPL

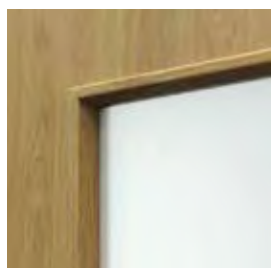

ramka z szybą

## CENNIK NETTO | BRUTTO PLN (zwróć uwagę na DOPŁATY)

MODELE	CPL HQ 0,2 gr.I (Popielaty Euroinvest)	CPL HQ 0,2 gr.I (pozostałe kolory)	CPL HQ 0,7 gr.I (Popielaty Euroinvest)	CPL HQ 0,7 gr.I (pozostałe kolory)
1.1	445   <b>547,35</b>	497   <b>611,31</b>	575   <b>707,25</b>	627   <b>771,21</b>
1.2	518   <b>637,14</b>	570   <b>701,10</b>	648   <b>797,04</b>	700   <b>861,00</b>
1.3	554   <b>681,42</b>	606   <b>745,38</b>	684   <b>841,32</b>	736   <b>905,28</b>
1.4	615   <b>756,45</b>	667   <b>820,41</b>	745   <b>916,35</b>	797   <b>980,31</b>
1.5	542   <b>666,66</b>	594   <b>730,62</b>	672   <b>826,56</b>	724   <b>890,52</b>

## INFORMACJE TECHNICZNE

### KONSTRUKCJA SKRZYDŁA

Grupa 1 – „plaster miodu”, płyta wiórowa otworowa lub pełna wzmocniona wewnętrznym ramiakiem (opcja za dopłatą) model 1.4 – płyta wiórowa pełna. Całość obłożona jest płytą HDF. Boki skrzydła pokryte są taśmą ABS.

### AKCESORIA W CENIE SKRZYDŁA

- Zamek: na klucz zwykły, z blokadą łazienkową lub dostosowany pod wkładkę patentową
- Drzwi przylgowe: dwa lub trzy zawiasy czopowe standard lub PRIME; bezprzylgowe: dwa zawiasy 3D (zawiasy stanowią wyposażenie ościeżnicy)
- Szyba wzór „chinchilla” lub matowa hartowana i przezroczysta (opcja za dopłatą)
- Pochwyty okrągłe (do drzwi przesuwnych)

### OŚCIEŻNICE

#### Rekomendowane ościeżnice przylgowe:

- PORTA SYSTEM str. 178
- MINIMAX str. 176
- STAŁOWE str. 188-193

#### Rekomendowane ościeżnice bezprzylgowe:

- PORTA SYSTEM ELEGANCE str. 180
- PORTA SYSTEM ELEGANCE 90 stopni str. 180

### UWAGI

- Norma PN EN 14351-2:2018-12.
- Wypełnienie płyta wiórowa zawiera przygotowanie do skrótu w standardzie.
- Rozmiar „110” dostępny tylko z wypełnieniem płytą wiórową. Rozmiary przeszkleń – jak w „100”.
- Rozmiar „100” i „110” niedostępny dla modelu 1.4.
- Możliwość dowolnego zestawienia wymiarów skrzydeł w drzwiach podwójnych.
- Skrzydło bierne (standardowe) dostępne w rozmiarach „60” do „100”.
- Skrzydło bierne (dostawka) w rozmiarach „30”, „40”, „50” tylko w wersji pełnej. Przy drzwiach podwójnych bezprzylgowych należy zamawiać skrzydło czynne i bierne.
- Możliwość realizacji innych modeli poprzez PORTA KONTRAKT.
- Skrzydło podwójne niedostępne z zamkiem magnetycznym.
- **Rozmiar „80” i „90” w normie inwestycyjnej dla drzwi przylgowych (światło przejścia 800, 900 mm) dostępny jako standard – bez dopłaty.**
- Pakiet inwestycyjny dostępny tylko z wypełnieniem płytą wiórową otworową lub pełną.
- Pakiet inwestycyjny dostępny z ościeżnicą przylgową: PORTA SYSTEM, Stalowa PORTA SYSTEM, Stalowa Regulowana, Stalowa Kątowa MAŁA PLUS i DUŻA.
- Przy opcji „wzmocnienie pod samozamykacz” wymagany jest 3 zawias.
- Panele stalowe do skrzydeł przylgowych dostępne w rozmiarach „80”, „90” i „100” w opcji z wypełnieniem płytą wiórową otworową lub pełną.

- Przy szerokości „100” i „110” wymagany jest 3 zawias.
- Zawiasy PRIME lub zawiasy 3D – pakowane z ościeżnicą.
- Dolna krawędź zabezpieczona przed wilgocią w technologii TechnoPORTA AQUA STOP.

### DOPLATY

- bulaj – ze stali nierdzewnej – model 1.1 537 | 660,51
- bulaj czarny 589 | 724,47
- odwrócenie szyby bez dopłaty
- okl. CPL 0,2 i 0,7 mm – GRUPA II 54 | 66,42
- pakiet inwestycyjny (dopłata do skrz.) 66 | 81,18
- pakiet inwestycyjny (dopłata do ośc.) 66 | 81,18
- panel dolny – kpl. na dwie strony (modele 1.1–1.3) 350 | 430,50
- panel dolny wentylacyjny – kpl. na dwie strony (modele 1.1–1.3) 370 | 455,10
- panel dolny z podcięciem wentylacyjnym – kpl. na dwie strony (modele 1.1–1.3) 390 | 479,70
- panel górny – kpl. na dwie strony (modele 1.1, 1.2) 350 | 430,50
- podcięcie, tuleje lub kratka wentylacyjna 39 | 47,97
- **PROMOCJA** – pakiet PRIME bez dopłaty
- przygotowanie do skrótu (maks. 60 mm) 28 | 34,44
- rozmiar „100” 54 | 66,42
- rozmiar „110” – tylko drzwi przylgowe 54 | 66,42
- skrzydła przesuwne – pochwyty podłużny 83 | 102,09
- skrzydła przesuwne – zamek hakowy z pochwytyami bocznymi 179 | 220,17
- szyby matowa, przezroczysta – model 1.2 22 | 27,06
- szyby matowa, przezroczysta – model 1.3 i 1.4 75 | 92,25
- szyby matowa, przezroczysta – model 1.5 33 | 40,59
- trzeci zawias 3D kolor srebrny, biały, czarny (dopłata do ceny ośc.) 113 | 138,99
- trzeci zawias 3D kolor złoty (dopłata do ceny ośc.) 130 | 159,90
- uszczelka opadająca 146 | 179,58
- wypełnienie płytą pełną 150 | 184,50
- wypełnienie płytą wiórową otworową 118 | 145,14
- wzmocnienie pod samozamykacz – wymagany 3 zawias 28 | 34,44
- zamek czarny i zawiasy czopowe czarne 22 | 27,06
- zamek magnetyczny czarny i zawiasy czopowe czarne 65 | 79,95
- zamek magnetyczny: biały, czarny w skrzydłach bezprzylg. 65 | 79,95
- zamek magnetyczny z czolem ze stali nierdzewnej 49 | 60,27
- zawiasy 3D kolor złoty (dopłata do ceny ośc.) 59 | 72,57
- nakładki na zawiasy standard (str. 208)
- klamka z szyldem (str. 199)



# Pakiet inwestycyjny

od 629,- | **773,67**

cena skrzydła netto | **brutto (PLN)**

● ● ○ STANDARD



PORTA CPL 1.1, Czarny, klamka ELEGANT czarna



DOPASUJ DRZWI  
DO PODŁÓG  
I MEBLI



STRUKTURA  
DREWNA



AQUA STOP



TRWAŁE  
WYKOŃCZENIE



TRWAŁA  
KRAWĘDŹ



POWIERZCHNIA  
ODPORNĄ  
NA SZOROWANIE



PORTA CPL 1.1, Czarny, klamka EDEL stal nierdzewna

Pakiet inwestycyjny dostępny w wybranych modelach drzwi z wypełnieniem płytą wiórową:

- PORTA CPL,
- PORTA RESIST,
- PORTA LINE (wykończenie CPL, Portalamino),
- PORTA DECOR (wykończenie Portalamino),
- Natura CLASSIC.

Pakiet inwestycyjny dostępny z ościeżnicą przylgową:  
PORTA SYSTEM, Stalowa PORTA SYSTEM, Stalowa Regulowana, Stalowa Kątowa MAŁA PLUS i DUŻA.

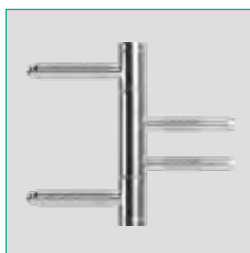

zawiasy trójelementowe do ośc. PORTA System - rozstaw techniczny

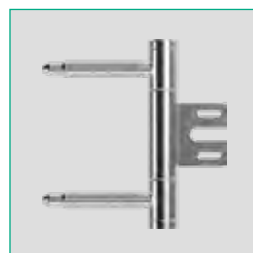

zawiasy trójelementowe do ośc. Stalowej - rozstaw techniczny



zamek o najwyższej 3 klasie kategorii użytkowania wg PN-EN 12209

NAJCZĘŚCIEJ WYBIERANE MODELE

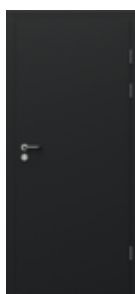

model 1.1



model 1.2



model 1.5

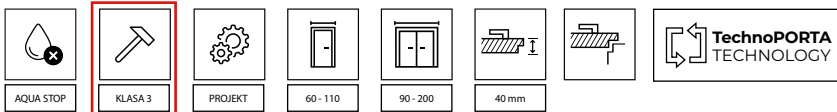

## KOLORYSTYKA PORTA CPL

Okleina CPL HQ 0,2 ★★★★★☆

Okleina HPL i CPL 0,7 ★★★★★★

GRUPA I	Biały	Popielaty Euroinvest	Antracyt HPL/CPL	Orzech Bielony	Dąb Milano 1	Buk Piaskowy
	Dąb Naturalny	Orzech Naturalny (matowy)	Orzech Modena 1	Dąb Milano 4	Dąb Milano 5	Dąb Craft Złoty
GRUPA II	Hikora Naturalna	Beton Jasny	Beton Ciemny	Struktura Ciemny	Czarny	

### POLECAMY

„Pakiet inwestycyjny” - dostępny dodatkowo, zawiera zawiasy trójelementowe i zamek w najwyższej kategorii użytkowania (opcja za dopłatą). Komplet stanowią skrzydło i dedykowana ościeżnica.



Sprawdź możliwości realizacji innych modeli w PORTA KONTRAKT.



uszczelka opadająca

## PORTA CPL

### CENNIK NETTO | BRUTTO PLN (zwróć uwagę na DOPLĄTY)

MODELE	CPL HQ 0,2 gr.I (Popielaty Euroinvest)	CPL HQ 0,2 gr.I (pozostałe kolory)	CPL HQ 0,7 gr.I (Popielaty Euroinvest)	CPL HQ 0,7 gr.I (pozostałe kolory)
1.1	629   <b>773,67</b>	681   <b>837,63</b>	759   <b>933,57</b>	811   <b>997,53</b>
1.2	702   <b>863,46</b>	754   <b>927,42</b>	832   <b>1 023,36</b>	884   <b>1 087,32</b>
1.5	726   <b>892,98</b>	778   <b>956,94</b>	856   <b>1 052,88</b>	908   <b>1 116,84</b>

**UWAGA!** Cena skrzydła uwzględnia wypełnienie płytą wiórową otworową oraz pakiet inwestycyjny. Komplet stanowi skrzydło i dedykowana ościeżnica.



panel górny

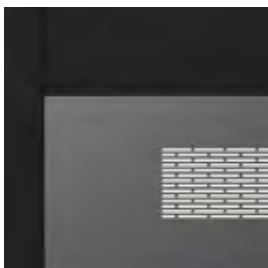

panel dolny wentylacyjny

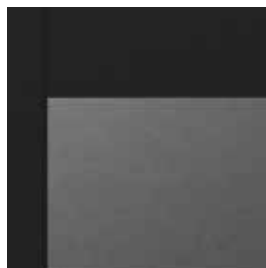

panel dolny

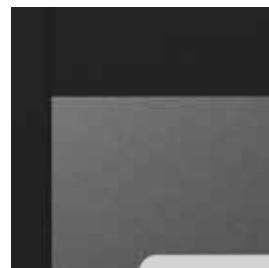

panel dolny z podcięciem wentylacyjnym

## INFORMACJE TECHNICZNE PORTA CPL

### KONSTRUKCJA SKRZYDŁA

Wypełnienie skrzydła stanowi płyta wiórowa otworowa lub pełna wzmocniona wewnętrznym ramiakiem. Całość obłożona jest płytą HDF. Boki skrzydła pokryte są taśmą ABS.

### AKCESORIA W CENIE SKRZYDŁA

- Zamek: na klucz zwykły, z blokadą łazienkową lub dostosowany pod wkładkę patentową
- Drzwi przylgowe: dwa lub trzy zawiasy trójelementowe (zawiasy stanowią wyposażenie ościeżnicy)
- Szyba wzór: „chinchilla” lub matowa hartowana i przezroczysta (opcja za dopłatą)
- Przygotowanie do skrótu (maks. 60 mm)

### OŚCIEŻNICE

#### Rekomendowane ościeżnice przylgowe:

- PORTA SYSTEM str. 178
- STALOWE str. 188-193

### UWAGI

- Norma PN EN 14351-2:2018-12.
- Rozmiar przeszkleń w skrzydłach „110” - jak w „100”
- Możliwość dowolnego zestawienia wymiarów skrzydeł w drzwiach podwójnych.
- Skrzydło bierne (standardowe) dostępne w rozmiarach „60” do „100”.
- Skrzydło bierne (dostawka) w rozmiarach „30”, „40”, „50” tylko w wersji pełnej.
- Możliwość realizacji innych modeli poprzez PORTA KONTRAKT.
- Skrzydło z ościeżnicą PORTA SYSTEM oraz z ościeżnicą Stalową - rozstaw zawiasów techniczny.

- Rozmiar „80” i „90” w normie inwestycyjnej dla drzwi przylgowych (światło przejścia 800, 900 mm) dostępny jako standard – bez dopłaty.

- Panele stalowe dostępne w rozmiarach „80”, „90” i „100”.
- Dolna krawędź zabezpieczona przed wilgocią w technologii TechnoPORTA AQUA STOP.

### DOPLĄTY

- pakiet inwestycyjny (dopłata do ośc.) 66 | 81,18
- bulaj – ze stali nierdzewnej – model 1.1 537 | 660,51
- bulaj czarny 589 | 724,47
- odwrócenie szyby bez dopłaty
- okł. CPL 0,2 i 0,7 mm – GRUPA II 54 | 66,42
- panel dolny – kpl. na dwie strony (modele 1.1–1.2) 350 | 430,50
- panel dolny wentylacyjny – kpl. na dwie strony (modele 1.1–1.2) 370 | 455,10
- panel dolny z podcięciem wentylacyjnym – kpl. na dwie strony (modele 1.1–1.2) 390 | 479,70
- panel górny – kpl. na dwie strony (modele 1.1, 1.2) 350 | 430,50
- podcięcie, tuleje lub kratka 39 | 47,97
- rozmiar „100”, „110” 54 | 66,42
- szyby matowa, przezroczysta – model 1.2 22 | 27,06
- szyby matowa, przezroczysta – model 1.5 33 | 40,59
- uszczelka opadająca 146 | 179,58
- wzmocnienie pod samozamykacz – wymagany 3 zawias 28 | 34,44
- zamiana płyty otworowej na pełną 33 | 40,59
- klamka z sztyldem (str. 204)

# PORTA DECOR

od 412,- | **506,76**

cena skrzydła netto | **brutto (PLN)**

●○○ ECONOMIC



PORTA DECOR P, Szary, klamka ELEGANT czarna



DOPASUJ DRZWI  
DO PODŁÓG  
I MEBLI



AQUA STOP



TRWAŁA  
KRAWĘDŹ



PORTA DECOR P, Szary, klamka EUFORIA czarna



model P



model M



model D



model L

Drzwi przylgowe z wypełnieniem płytą wiórową otworową lub pełną posiadają 3 klasę odporności mechanicznej. Polecane do wnętrz narażonych na intensywną eksploatację.

#### POLECAMY

„Pakiet inwestycyjny” - dostępny dodatkowo, zawiera zawiasy trójelementowe i zamek w najwyższej kategorii użytkowania (opcja za dopłatą). Komplet stanowią skrzydło (w okleinie Portalamino) i dedykowana ościeżnica.

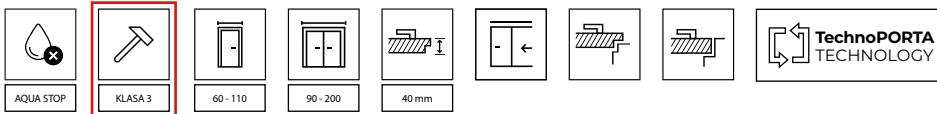

## KOLORYSTYKA

### Okleina Portadecor ★★★★★☆

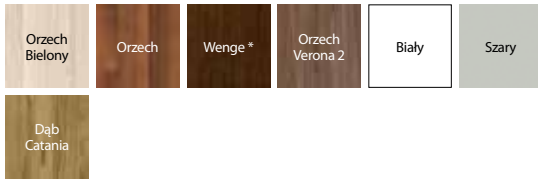

\* do wyczerpania zapasów

### Okleina Portasynchro 3D ★★★★★☆



### Okleina Portaperfect 3D ★★★★★☆



### Portalamino ★★★★★☆

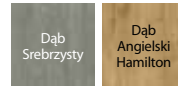

ramka z szybą



szyba „chinchilla”



krawędź skrzydła ABS

## CENNIK NETTO | BRUTTO PLN (zwróć uwagę na DOPŁATY)

MODELE	Portadecor, Portasynchro 3D	Portaperfect 3D (Buk Skandynawski)	Portaperfect 3D (pozostałe kolory), Portalamino
P	412   <b>506,76</b>	442   <b>543,66</b>	512   <b>629,76</b>
M	491   <b>603,93</b>	521   <b>640,83</b>	591   <b>726,93</b>
D	530   <b>651,90</b>	560   <b>688,80</b>	630   <b>774,90</b>
L	517   <b>635,91</b>	547   <b>672,81</b>	617   <b>758,91</b>

## INFORMACJE TECHNICZNE

### KONSTRUKCJA SKRZYDŁA

Wypełnienie stanowi „plaster miodu” lub płyta wiórowa wzmocniona wewnętrznym ramiakiem (opcja za dopłatą). Całość obłożona jest płytą HDF.

### AKCESORIA W CENIE SKRZYDŁA

- Drzwi przylgowe: dwa lub trzy zawiasy czopowe standard lub PRIME (opcja za dopłatą); bezprzylgowe: dwa zawiasy 3D (zawiasy stanowią wyposażenie ościeżnicy)
- Zamek: na klucz zwykły, z blokadą łazienkową lub dostosowany pod wkładkę patentową
- Szyba wzór: „chinchilla” lub matowa hartowana (opcja za dopłatą)
- Pochwyty okrągłe (do drzwi przesuwnych)

### OŚCIEŻNICE

#### Rekomendowane ościeżnice przylgowe:

- PORTA SYSTEM str. 178
- MINIMAX str. 176
- STALOWE str. 188-193

#### Rekomendowane ościeżnice bezprzylgowe:

- PORTA SYSTEM ELEGANCE str. 180
- PORTA SYSTEM ELEGANCE 90 stopni str. 180
- LEVEL str. 184

### UWAGI

- Norma PN EN 14351-2:2018-12.
- Wypełnienie płyta wiórowa zawiera przygotowanie do skrótu w standardzie.
- Rozmiar „110” dostępny tylko z wypełnieniem płytą wiórową. Wymiary przeszkleń jak w rozmiarze „100”.
- Możliwość dowolnego zestawienia wymiarów skrzydeł w drzwiach podwójnych. Skrzydło bierne (dostawka) w rozmiarach „30”, „40”, „50” tylko w wersji pełnej. Przy drzwiach podwójnych bezprzylgowych należy zamawiać skrzydło czynne i bierne.
- Skrzydło podwójne niedostępne z zamkiem magnetycznym.
- **Rozmiar „80” i „90” w normie inwestycyjnej dla drzwi przylgowych (światło przejścia 800, 900 mm) dostępny jako standard – bez dopłaty.**
- Przy opcji „wzmocnienie pod samozamykacz” wymagany jest 3 zawias.
- Przy szerokości „100” i „110” wymagany jest 3 zawias.
- Pakiet inwestycyjny dostępny tylko z wypełnieniem płytą wiórową.

- Pakiet inwestycyjny dostępny z ościeżnicą przylgową: PORTA SYSTEM, Stalowa PORTA SYSTEM, Stalowa Regulowana, Stalowa Kątowa MAŁA PLUS i DUŻA.
- Zawiasy PRIME lub zawiasy 3D – pakowane z ościeżnicą.
- Dolna krawędź zabezpieczona przed wilgocią w technologii TechnoPORTA AQUA STOP.

### DOPLATY

- ABS w kolorze skrzydła dla wykończeń Biały, Szary, Orzech Bielony bez dopłaty
- ABS w kolorze czarnym dla każdego z wykończeń skrzydła 65 | 79,95
- bulaj – ze stali nierdzewnej 537 | 660,51
- bulaj czarny 589 | 724,47
- skrzydła przesuwne – pochwyt podłużny 83 | 102,09
- skrzydła przesuwne – zamek hakowy z pochwytami bocznymi 179 | 220,17
- odwrócenie szyby bez dopłaty
- pakiet inwestycyjny (dopłata do skrz.) 66 | 81,18
- pakiet inwestycyjny (dopłata do ośc.) 66 | 81,18
- podcięcie, tuleje lub kratka wentylacyjna 39 | 47,97
- przygotowanie do skrótu (maks. 60 mm) 28 | 34,44
- rozmiar „100”, „110” 54 | 66,42
- szyba matowa hartowana – model M 18 | 22,14
- szyba matowa hartowana – model D 58 | 71,34
- szyba matowa hartowana – model L 33 | 40,59
- trzeci zawias 3D kolor srebrny, biały, czarny (dopłata do ceny ośc.) 113 | 138,99
- trzeci zawias 3D kolor złoty (dopłata do ceny ośc.) 130 | 159,90
- uszczelka opadająca 146 | 179,58
- wypełnienie płytą pełną 150 | 184,50
- wypełnienie płytą wiórową otworową 118 | 145,14
- wzmocnienie pod samozamykacz – wymagany 3 zawias 28 | 34,44
- zamek czarny i zawiasy czopowe czarne 22 | 27,06
- zamek magnetyczny czarny i zawiasy czopowe czarne 65 | 79,95
- zamek magnetyczny: biały, czarny w skrzydłach bezprzylg. 65 | 79,95
- zamek magnetyczny z czołem ze stali nierdzewnej 49 | 60,27
- zamek PRIME z czołem połysk (srebrny lub złoty) 11 | 13,53
- zawiasy 3D kolor złoty (dopłata do ceny ośc.) 59 | 72,57
- zawiasy PRIME (dotyczy dedykowanych ościeżnic) 22 | 27,06
- nakładki na zawiasy standard (str. 208)
- klamka z szyldem (str. 199)

# PORTA FIT, PORTA STYL

od 540,- | **664,20**

cena skrzydła netto | **brutto (PLN)**

●○○ ECONOMIC



PORTA FIT I.1, Dąb Matowy, klamka EUFORIA czarna



DOPASUJ DRZWI  
DO PODŁÓG  
I MEBLI

ABS

TRWAŁA  
KRAWĘDŹ



PORTA FIT I.1, Dąb Matowy, klamka ACCENT srebrna

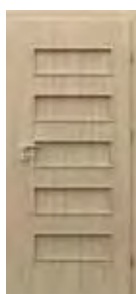

PORTA FIT  
model G.0



PORTA FIT  
model G.3

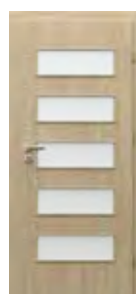

PORTA FIT  
model G.5



PORTA FIT  
model H.0



PORTA FIT  
model H.4



PORTA FIT  
model I.0



PORTA FIT  
model I.1



PORTA STYL  
model 1



PORTA STYL  
model 2



PORTA STYL  
model 3

Więcej modeli  
z tej kolekcji  
[zobacz na stronie](#)





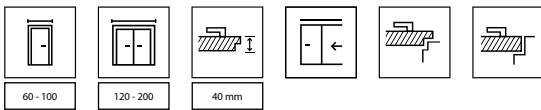

## KOLORYSTYKA

### Okleina Portadecor ★★★★★☆

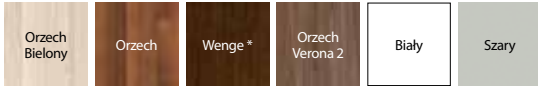

\* do wyczerpania zapasów

### Okleina Portasynchro 3D ★★★★★☆



### Okleina Portaperfect 3D ★★★★★☆



### Okleina CPL HQ 0,2 ★★★★★☆



ramka z szybą, UWAGA: w przypadku okleiny CPL ramka jest zaokrąglona



ramka z panelem, UWAGA: w przypadku okleiny CPL ramka jest zaokrąglona



model z szybą

## CENNIK NETTO | BRUTTO PLN (zwróć uwagę na DOPŁATY)

PORTA FIT	Portadecor, Portasynchro 3D	Portaperfect 3D, CPL HQ gr. I
G.0-H.4	604   <b>742,92</b>	704   <b>865,92</b>
I.0-I.1	578   <b>710,94</b>	678   <b>833,94</b>
PORTA STYL	Portadecor Portasynchro 3D	Portaperfect 3D, CPL HQ gr. I
1, 2	540   <b>664,20</b>	640   <b>787,20</b>
3	604   <b>742,92</b>	704   <b>865,92</b>

### ZWRÓĆ UWAGĘ

Jeżeli szukasz drzwi pełnych, które będą pasowały do tej kolekcji, zobacz również kolekcję PORTA DECOR str. 98 oraz PORTA CPL str. 94.

## INFORMACJE TECHNICZNE

### KONSTRUKCJA SKRZYDŁA

Wypełnienie „plaster miotu” lub płyta wiórowa wzmocniona wewnętrznym ramiakiem (opcja za dopłatą). Całość obłożona jest płytą HDF. W wykonaniu CPL HQ boki skrzydła pokryte są taśmą ABS.

### AKCESORIA W CENIE SKRZYDŁA

- Drzwi przylgowe: dwa lub trzy zawiasy czopowe standard lub PRIME (opcja za dopłatą); bezprzylgowe: dwa zawiasy 3D (zawiasy stanowią wyposażenie ościeżnicy)
- Zamek: na klucz zwykły, z blokadą łazienkową lub dostosowany pod wkładkę patentową
- Szyba wzór: matowa hartowana lub „chinchilla”
- Pochwyty okrągłe (do drzwi przesuwnych)

### OŚCIEŻNICE

#### Rekomendowane ościeżnice przylgowe:

- PORTA SYSTEM str. 178
- MINIMAX str. 176
- STALOWE str. 188-193

#### Rekomendowane ościeżnice bezprzylgowe:

- PORTA SYSTEM ELEGANCE str. 180
- PORTA SYSTEM ELEGANCE 90 stopni str. 180
- LEVEL str. 184

### UWAGI

- Norma PN EN 14351-2:2018-12.
- Możliwość dowolnego zestawienia wymiarów skrzydeł w drzwiach podwójnych. Przy drzwiach podwójnych bezprzylgowych należy zamawiać skrzydło czynne i bierne.
- Skrzydło podwójne niedostępne z zamkiem magnetycznym.
- Przy opcji „wzmocnienie pod samozamykacz” wymagany jest 3 zawias.
- Przy szerokości „100” i „110” wymagany jest 3 zawias.

- Zawiasy PRIME lub zawiasy 3D – pakowane z ościeżnicą.
- Wypełnienie płyta wiórowa zawiera przygotowanie do skrótów w standardzie.
- Rozmiar „110” dostępny tylko z wypełnieniem płytą wiórową. Wymiary przeszkleń jak w rozmiarze „100” – dotyczy PORTA STYL
- Kratka, tuleje wentylacyjne 2 rzędy niedostępne dla modelu H – dotyczy PORTA FIT

### DOPŁATY

- odwrócenie szyby bez dopłaty
- okl. CPL 0,2 mm – GRUPA II 54 | 66,42
- podcięcie, tuleje lub kratka wentylacyjna 39 | 47,97
- **PROMOCJA** – w drzwiach w okl. CPL – pakiet PRIME bez dopłaty
- przygotowanie do skrótów (maks. 60 mm) 28 | 34,44
- rozmiar „100”, „110” 54 | 66,42
- skrzydła przesuwne – pochwyt podłużny 83 | 102,09
- skrzydła przesuwne – zamek hakowy z pochwytyami bocznymi 179 | 220,17
- trzeci zawias 3D kolor srebrny, biały, czarny (dopłata do ceny ośc.) 113 | 138,99
- trzeci zawias 3D kolor złoty (dopłata do ceny ośc.) 130 | 159,90
- uszczelka opadająca 146 | 179,58
- wypełnienie płytą wiórową otworową 118 | 145,14
- wypełnienie płytą pełną 150 | 184,50
- wzmocnienie pod samozamykacz – wymagany 3 zawias 28 | 34,44
- zamek czarny i zawiasy czopowe czarne 22 | 27,06
- zamek magnetyczny czarny i zawiasy czopowe czarne 65 | 79,95
- zamek magnetyczny: biały, czarny w skrzydłach bezprzylg. 65 | 79,95
- zamek magnetyczny z czolem ze stali nierdzewnej 49 | 60,27
- zamek PRIME z czolem polsk (srebrny lub złoty) 11 | 13,53
- zawiasy 3D kolor złoty (dopłata do ceny ośc.) 59 | 72,57
- zawiasy PRIME (dotyczy dedykowanych ościeżnic) 22 | 27,06
- nakładki na zawiasy standard (str. 208)
- klamka z szyldem (str. 199)



# Natura CLASSIC

od 994,- | **1 222,62**

cena skrzydła netto | **brutto (PLN)**



FORNIR  
NATURALNE  
WYKOŃCZENIE

● ● ● PREMIUM



Natura CLASSIC 3.1, Dąb 1, układ okleiny - pasiak, klamka AZALIA czarna

**WYSOKOŚĆ 220**

usłojenie pionowe:



model 1.1



model 1.1



model 1.2



model 1.3



model 1.4

usłojenie poziome:



model 3.1



model 7.1



model 7.2



model 7.3



model 7.4

Bardzo wytrzymałe i niezwykle funkcjonalne drzwi przylgowe z 3 klasą odporności mechanicznej. Wypełnienie drzwi stanowi płyta wiórowa otworowa lub pełna. Polecane do wnętrz narażonych na intensywną eksploatację.

#### POLECAMY

„Pakiet inwestycyjny” - dostępny dodatkowo, zawiera zawiasy trójelementowe i zamek w najwyższej kategorii użytkowania (opcja za dopłatą). Komplet stanowią skrzydło i dedykowana ościeżnica.

Natura CLASSIC 3.1, Dąb 1, układ okleiny - kwiat, klamka CUBE chrom szczotkowany mat

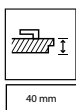
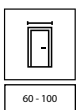
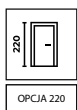

WYSOKOŚĆ 220

ODWROTNA PRZYLGĄ

## KOLORYSTYKA

### Okleina Naturalna Dąb Satin ★★★★★☆

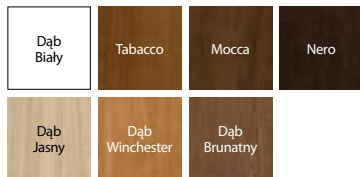

### Okleina Naturalna Select ★★★★★☆

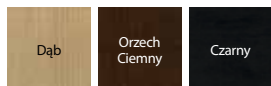

Dostosuj kolor do indywidualnych potrzeb i złącz zapytanie przez PORTA KONTRAKT.

### Okleina Naturalna Dąb ★★★★★☆



### Okleina Naturalna Jesion ★★★★★☆



Okleina Jesion dostępna jest dla Modeli z grupy 1 i 3, układ okleiny – kwiat.

### Okleina Naturalna Orzech ★★★★★☆



Okleina Orzech dostępna jest dla Modeli z grupy 1 i 3, układ okleiny – kwiat.

Specyfiką okleiny naturalnej jest możliwość wystąpienia różnic w usłojeniu i wybarwieniu. Różnice te nie mogą być podstawą uznania reklamacji.



usłojenie poziome  
grupa 7

## CENNIK NETTO | BRUTTO PLN (zwróć uwagę na DOPLATY)

MODELE	Okł. Naturalna Select	Okł. Naturalna Dąb, Jesion	Okł. Naturalna Orzech	Okł. Naturalna Dąb Satin
1.1, 7.1	994   <b>1 222,62</b>	1044   <b>1 284,12</b>	1174   <b>1 444,02</b>	1104   <b>1 357,92</b>
1.2, 7.2	1136   <b>1 397,28</b>	1186   <b>1 458,78</b>	1316   <b>1 618,68</b>	1246   <b>1 532,58</b>
1.3, 7.3	1171   <b>1 440,33</b>	1221   <b>1 501,83</b>	1351   <b>1 661,73</b>	1281   <b>1 575,63</b>
1.4, 7.4	1148   <b>1 412,04</b>	1198   <b>1 473,54</b>	1328   <b>1 633,44</b>	1258   <b>1 547,34</b>
3.1	1315   <b>1 617,45</b>	1365   <b>1 678,95</b>	1495   <b>1 838,85</b>	-

## INFORMACJE TECHNICZNE

### KONSTRUKCJA SKRZYDŁA

Wypełnienie skrzydła stanowi wkład stabilizujący wzmocniony wewnętrznym ramiakiem. Całość obłożona jest płytą oklejoną wysokiej jakości okleiną naturalną. Powierzchnia skrzydła zabezpieczona jest ekologicznymi lakierami wodnymi, okleiny z grupy: Select, Naturalny Dąb, Jesion, Orzech oraz Satin (za wyj. Biały) utwardzone są w technologii UV (półmat). Wypełnienie płytą wiórową otworową za dopłatą.

### AKCESORIA W CENIE SKRZYDŁA

- Drzwi przylgowe: trzy zawiasy czopowe standard lub PRIME; bezprzylgowe: dwa zawiasy 3D (zawiasy stanowią wyposażenie ościeżnicy)
- Zamek z czołem srebrny połysk lub złoty połysk: na klucz zwykły, z blokadą łazienkową lub dostosowany pod wkładkę patentową
- Szyba – wzory: „chinchilla” lub matowa hartowana
- Przygotowanie do skrótu, maksymalnie 60 mm
- Pochwyty okrągły (do drzwi przesuwnych)

### OŚCIEŻNICE

#### Rekomendowane ościeżnice przylgowe:

- PORTA SYSTEM str. 178
- MINIMAX str. 176
- STALOWE str. 188-193

#### Rekomendowane ościeżnice bezprzylgowe:

- PORTA SYSTEM ELEGANCE str. 180
- PORTA SYSTEM ELEGANCE 90 stopni str. 180

#### Rekomendowane ościeżnice z odwrotną przylgą:

- PORTA SYSTEM z odwrotną przylgą str. 182

### UWAGI

- Norma PN EN 14351-2:2018-12.
- **Wysokość „220”:** dostępne modele - 1.1 i 7.1; wypełnienie - płyta wiórowa otworowa; trzy zawiasy w standardzie.
- Rozmiar „100” niedostępny dla modelu 1.3.
- Skrzydła dostępne również w wersji nielakierowanej w cenie produktu standardowego.
- **Model 3.1 niedostępny w Okleinie Naturalnej Satin.**
- Tuleje wentylacyjne dostępne w kolorze srebrnym lub złotym 1 rzęd.

- Możliwość dowolnego zestawienia wymiarów skrzydeł w drzwiach podwójnych. Przy drzwiach podwójnych bezprzylgowych należy zamawiać skrzydło czynne i bierne.
- Skrzydło podwójne niedostępne z zamkiem magnetycznym.
- Pakiet inwestycyjny dostępny tylko z wypełnieniem płytą wiórową otworową.
- Pakiet inwestycyjny dostępny z ościeżnicą przylgową: PORTA SYSTEM, Stalowa PORTA SYSTEM, Stalowa Regulowana, Stalowa Kątowa MAŁA PLUS i DUŻA.
- Zawiasy PRIME lub zawiasy 3D – pakowane z ościeżnicą.

### DOPLATY

- bulaj – ze stali nierdzewnej (tylko modele 1.1 i 7.1) 537 | 660,51
- bulaj czarny 589 | 724,47
- drzwi przesuwne – pochwyty podłużny 83 | 102,09
- drzwi przesuwne – zamek hakowy z pochwytyami bocznymi 179 | 220,17
- lustro na jedną stronę 161 | 198,03
- lustro na dwie strony 321 | 394,83
- odwrotna przylga – dopłata do skrzydła 214 | 263,22
- odwrotna przylga – trzeci zawias 3D, kolor biały, czarny (dopłata do ceny ośc.) 225 | 276,75
- odwrotna przylga – trzeci zawias 3D, kolor srebrny (dopłata do ceny ośc.) 193 | 237,39
- pakiet inwestycyjny (dopłata do skrz.) 66 | 81,18
- pakiet inwestycyjny (dopłata do ośc.) 66 | 81,18
- podcięcie, tuleje wentylacyjne 1 rzęd – tuleje wentylacyjne 2 rzęd (tylko dla modeli 1.1, 1.2, 1.3) 39 | 47,97
- pokrycie okleiną Nat. Select Czarną 268 | 329,64
- pokrycie okleiną Nat. Dąb Satin Biały 268 | 329,64
- rozmiar „100” 54 | 66,42
- trzeci zawias 3D kolor srebrny, biały, czarny (dopłata do ceny ośc.) 113 | 138,99
- trzeci zawias 3D kolor złoty (dopłata do ceny ośc.) 130 | 159,90
- wypełnienie płytą wiórową otworową 118 | 145,14
- wysokość skrzydła „220” 182 | 223,86
- zamek czarny i zawiasy czopowe czarne 22 | 27,06
- zamek magnetyczny czarny i zawiasy czopowe czarne 65 | 79,95
- zamek magnetyczny: biały, czarny w drzwiach bezprzylg. 65 | 79,95
- zamek magnetyczny z czołem ze stali nierdzewnej 49 | 60,27
- zawiasy 3D kolor złoty (dopłata do ceny ośc.) 59 | 72,57
- klamka z szyldem (str. 199)





# Natura VECTOR, Natura LINE

od 1190,- | **1 463,70**

cena skrzydła netto | brutto (PLN)



FORNIR  
NATURALNE  
WYKOŃCZENIE



DETAL MA  
ZNACZENIE

● ● ● PREMIUM



Natura VECTOR J, Dąb 1, klamka ELEGANT czarna

## Modele NATURA VECTOR



Natura VECTOR J, Dąb 1, klamka ELEGANT srebrna



model B



model E



model J



model U



model V

## Modele NATURA LINE

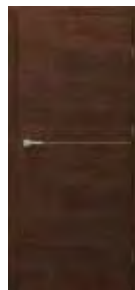

model F.1



model A.1



model B.1

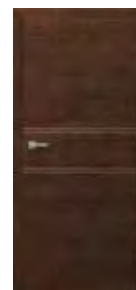

model C.2

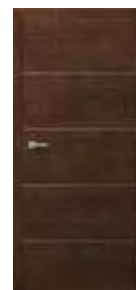

model E.2



model G.1



model H.1



model I.1



model L.1

NOWOŚĆ

NOWOŚĆ

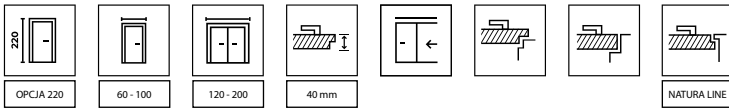

WYSOKOŚĆ 220

NOWE MODELE

## KOLORYSTYKA NATURA VECTOR

### Okleina Naturalna Dąb Satin ★★★★★☆



### Okleina Naturalna Dąb ★★★★★☆



Uwolnij wyobraźnię! Masz pomysł na własny model? Możesz wykonać dowolne frezowanie z PORTA KONTRAKT.

Specyfiką okleiny naturalnej jest możliwość wystąpienia różnic w usłojeniu i wybarwieniu. Różnice te nie mogą być podstawą uznania reklamacji.

## KOLORYSTYKA NATURA LINE

### Okleina Naturalna Select ★★★★★☆

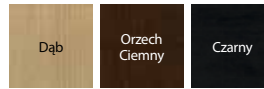

### Okleina Naturalna Dąb ★★★★★☆



### Okleina Naturalna Dąb Satin ★★★★★☆

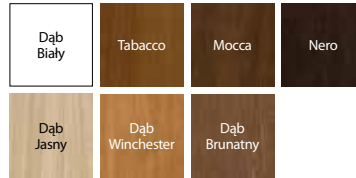

zbliżenie na frezowanie - widoczna struktura dębu naturalnego

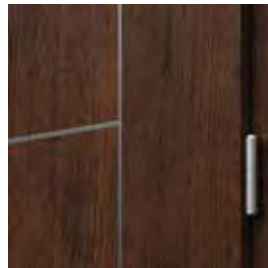

intarsja srebrna, zawias PRIME

## CENNIK NETTO | BRUTTO PLN (zwróć uwagę na DOPLĄTY)

NATURA VECTOR	Okł. Naturalna Dąb	Okł. Naturalna Dąb Satin (Biały)	
B, E, J, U, V	1402   <b>1 724,46</b>	1562   <b>1 921,26</b>	
NATURA LINE	Okł. Naturalna Select	Okł. Naturalna Dąb	Okł. Naturalna Dąb Satin
A.1-L.1	1190   <b>1 463,70</b>	1240   <b>1 525,20</b>	1300   <b>1 599,00</b>

## INFORMACJE TECHNICZNE

### KONSTRUKCJA SKRZYDŁA

Wypełnienie skrzydła stanowi wkład stabilizujący wzmocniony wewnętrznymi ramiakami. Całość obłożona jest płytą oklejoną wysokiej jakości okleiną naturalną. Powierzchnia skrzydła zabezpieczona jest ekologicznymi lakierami wodnymi. Wypełnienie płytą wiórową otworową za dopłatą. Skrzydła PORTA LINE uzupełnione są aluminiowymi intarsjami w kolorze srebrnym o szerokości 6 mm.

### AKCESORIA W CENIE SKRZYDŁA

- Drzwi przylgowe: trzy zawiasy czopowe standard lub PRIME, bezprzylgowe: dwa zawiasy 3D (zawiasy stanowią wyposażenie ościeżnicy)
- Zamek magnetyczny z czołem srebrny połysk lub złoty połysk: na klucz zwykły, z blokadą łazienkową lub dostosowany pod wkładkę patentową
- Pochwyty okrągłe (do drzwi przesuwnych)
- Przygotowanie do skrótu, maksymalnie 60 mm

### OŚCIEŻNICE

#### Rekomendowane ościeżnice przylgowe:

- PORTA SYSTEM str. 178
- MINIMAX str. 176
- STALOWE str. 188-193

#### Rekomendowane ościeżnice bezprzylgowe:

- PORTA SYSTEM ELEGANCE str. 180
- PORTA SYSTEM ELEGANCE 90 stopni str. 180

#### Rekomendowane ościeżnice z odwrotną przylgą - NATURA LINE:

- PORTA SYSTEM z odwrotną przylgą str. 182

### UWAGI

- Norma PN EN 14351-2:2018-12.
- Wysokość „220”: wypełnienie - płyta wiórowa otworowa; trzy zawiasy w standardzie.
- Przy opcji „wzmocnienie pod samozamykacz” wymagany jest 3 zawias.
- Zawiasy PRIME lub zawiasy 3D – pakowane z ościeżnicą.
- Skrzydło podwójne niedostępne z zamkiem magnetycznym.
- Możliwość dowolnego zestawienia wymiarów skrzydeł w drzwiach podwójnych.
- NATURA VECTOR - Skrzydło bierne (dostawka) w rozmiarach „30”, „40”, „50” bez frezu.
- NATURA VECTOR - W modelu E występuje usłojenie poziome forniru, w pozostałych modelach pionowe.

### DOPLĄTY NATURA LINE, NATURA VECTOR

- drzwi przesuwne – pochwyt podłużny 83 | 102,09
- drzwi przesuwne – zamek hakowy z pochwytami bocznymi 179 | 220,17
- podcięcie wentylacyjne 39 | 47,97
- rozmiar „100” 54 | 66,42
- trzeci zawias 3D kolor srebrny, biały, czarny (dopłata do ceny ośc.) 113 | 138,99
- trzeci zawias 3D kolor złoty (dopłata do ceny ośc.) 130 | 159,90
- wypełnienie płytą wiórową otworową 118 | 145,14
- wysokość skrzydła „220” 182 | 223,86
- wzmocnienie pod samozamykacz – wymagany 3 zawias 28 | 34,44
- zamek czarny i zawiasy czopowe czarne 22 | 27,06
- zamek magnetyczny czarny i zawiasy czopowe czarne 65 | 79,95
- zamek magnetyczny: biały, czarny w drzwiach bezprzylg. 65 | 79,95
- zamek magnetyczny z czołem ze stali nierdzewnej 49 | 60,27
- zawiasy 3D kolor złoty (dopłata do ceny ośc.) 59 | 72,57

### DOPLĄTY NATURA LINE

- odwrotna przylga – dopłata do skrzydła 214 | 263,22
- odwrotna przylga – trzeci zawias 3D, kolor biały, czarny (dopłata do ceny ośc.) 225 | 276,75
- odwrotna przylga – trzeci zawias 3D, kolor srebrny (dopłata do ceny ośc.) 193 | 237,39
- pokrycie okleiną Nat. Select Czarną 268 | 329,64
- pokrycie okleiną Nat. Dąb Satin Biały 268 | 329,64





# Natura LOFT

od 1251,- | **1 538,73**

cena skrzydła netto | brutto (PLN)



FORNIR  
NATURALNE  
WYKOŃCZENIE



DETAL MA  
ZNACZENIE



Natura LOFT 1.1, Dąb 1, układ okleiny - pasiak, klamka CUBE czarna



Natura LOFT 1.1, Dąb 1, układ okleiny - kwiat, klamka CUBE czarna



1.1, Dąb 1, układ okleiny - kwiat



1.1, Dąb 1, układ okleiny - pasiak



1.1, Jesion

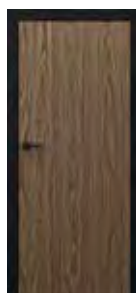

1.1, Orzech

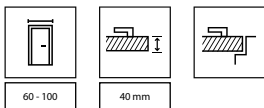

## KOLORYSTYKA

### Okleina Naturalna Dąb ★★★★★☆



układ okleiny – kwiat i pasiak

### Okleina Naturalna Jesion ★★★★★☆



układ okleiny – kwiat

### Okleina Naturalna Orzech ★★★★★☆



układ okleiny – kwiat

Specyfiką okleiny naturalnej jest możliwość wystąpienia różnic w usłojeniu i wybarwieniu. Różnice te nie mogą być podstawą uznania reklamacji.

## KOLORYSTYKA OŚCIEŻNIC

### Okleina Naturalna Select ★★★★★☆



Czarny

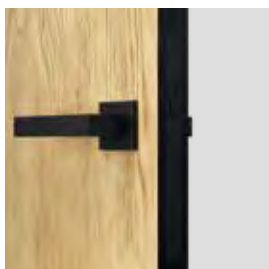

czoło zamka

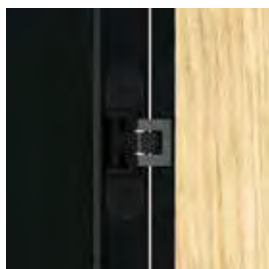

zawiasy 3D w kolorze ościeżnicy

## CENNIK NETTO | BRUTTO PLN (zwróć uwagę na DOPŁATY)

MODEL SKRZYDŁA	Okł. Naturalna Dąb, Jesion	Okł. Naturalna Orzech
1.1	1251   <b>1 538,73</b>	1381   <b>1 698,63</b>
OŚCIEŻNICA ZAKRES SZEROKOŚCI MURU	PORTA SYSTEM ELEGANCE	PORTA SYSTEM ELEGANCE 90 stopni
<b>B - C</b>	1342   <b>1 650,66</b>	1592   <b>1 958,16</b>
<b>D - E</b>	1407   <b>1 730,61</b>	1657   <b>2 038,11</b>
<b>F - H</b>	1455   <b>1 789,65</b>	1705   <b>2 097,15</b>
<b>I - K</b>	1514   <b>1 862,22</b>	1764   <b>2 169,72</b>
<b>L - M</b>	1706   <b>2 098,38</b>	-

## INFORMACJE TECHNICZNE

### KONSTRUKCJA SKRZYDŁA

Wypełnienie stanowi „plaster miodu” lub płyta wiórowa otworowa wzmocniona wewnętrznym ramiakiem (opcja za dopłatą). Całość obłożona płytą oklejoną okleiną naturalną. Obrzeże w czarnej Okleinie Naturalnej Select.

**Charakterystyczną cechą kolekcji jest zastosowanie obrzeża (boki skrzydła) w kolorze Czarnym oraz Czarnych akcesoriów.**

### AKCESORIA W CENIE SKRZYDŁA

- Dwa zawiasy 3D – Czarne (zawiasy stanowią wyposażenie ościeżnicy)
- Zamek magnetyczny z czołem w kolorze obrzeża skrzydła – Czarny

### OŚCIEŻNICA

- PORTA SYSTEM ELEGANCE w kolorze Czarnym str. 180
- PORTA SYSTEM ELEGANCE 90 stopni w kolorze Czarnym str. 180

### UWAGI

- Norma PN EN 14351-2:2018-12.
- Wypełnienie płyta otworowa zawiera przygotowanie do skrótu w standardzie.
- Trzy zawiasy w skrzydle o wymiarze „100”.
- Zawiasy 3D – pakowane z ościeżnicą.

### DOPŁATY

- podcięcie wentylacyjne 39 | 47,97
- rozmiar „100” 54 | 66,42
- trzeci zawias 3D (dopłata do ceny ośc.) 113 | 138,99
- wypełnienie płytą wiórową otworową 118 | 145,14



# Natura OSLO

od 1410,- | **1 734,30**

cena skrzydła netto | **brutto (PLN)**



FORNIR  
NATURALNE  
WYKOŃCZENIE



DETAL MA  
ZNACZENIE



Natura OSLO 2, Dąb 1, klamka BELLA SLIM czarna

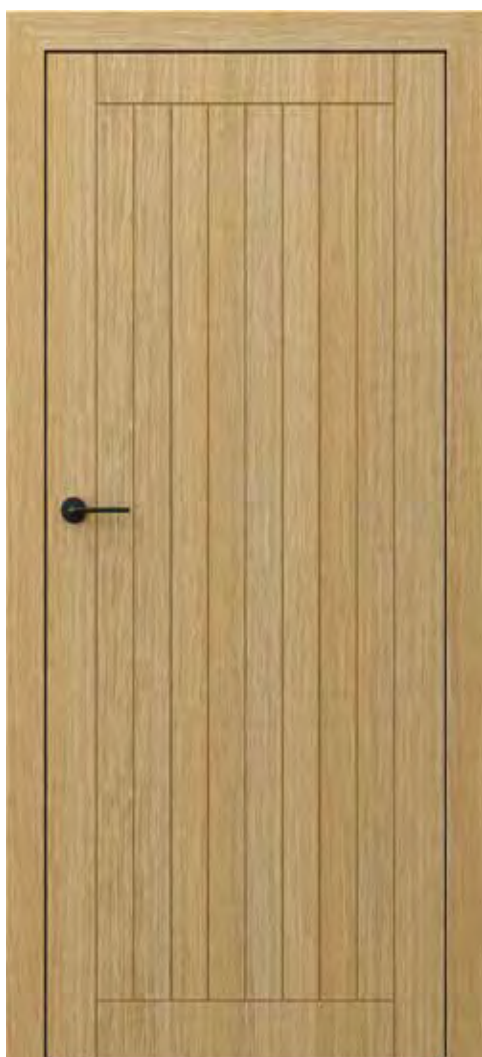

Natura OSLO 1, Dąb 1, klamka BELLA SLIM czarna



model 1



model 2

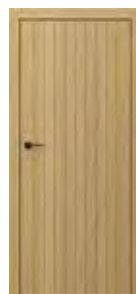

model 3



model 1



model 2



model 3

● ● ● PREMIUM

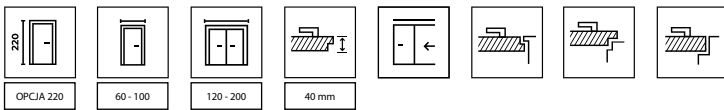

**NOWOŚĆ**  
**WYSOKOŚĆ 220**  
**ODWROTNA PRZYLGĄ**

## KOLORYSTYKA

### Okleina Naturalna Dąb Satin ★★★★★☆☆



### Okleina Naturalna Dąb ★★★★★☆☆



Specyfiką okleiny naturalnej jest możliwość wystąpienia różnic w usłojeniu i wybarwieniu. Różnice te nie mogą być podstawą uznania reklamacji.



zbliżenie na frezowanie - widoczna struktura dębu naturalnego

## CENNIK NETTO | BRUTTO PLN (zwróć uwagę na DOPŁATY)

MODELE	Okł. Naturalna Dąb	Okł. Naturalna Dąb Satin (Biały)
1, 2, 3	1410   <b>1 734,30</b>	1570   <b>1931,10</b>

## INFORMACJE TECHNICZNE

### KONSTRUKCJA SKRZYDŁA

Wypełnienie skrzydła stanowi wkład stabilizujący wzmocniony wewnętrznym ramiakiem. Całość obłożona jest płytą oklejoną wysokiej jakości okleiną naturalną. Powierzchnia skrzydła zabezpieczona jest ekologicznymi lakierami wodnymi. Wypełnienie płytą wiórową otworową za dopłatą.

### AKCESORIA W CENIE SKRZYDŁA

- Drzwi przylgowe: dwa lub trzy zawiasy czopowe standard lub PRIME; bezprzylgowe: dwa zawiasy 3D (zawiasy stanowią wyposażenie ościeżnicy)
- Zamek: na klucz zwykły, z blokadą łazienkową lub dostosowany pod wkładkę patentową
- Pochwyty okrągły (do drzwi przesuwanych)
- Przygotowanie do skrótu, maksymalnie 60 mm

### OŚCIEŻNICE

#### Rekomendowane ościeżnice przylgowe:

- PORTA SYSTEM str. 178
- MINIMAX str. 176

#### Rekomendowane ościeżnice bezprzylgowe:

- PORTA SYSTEM ELEGANCE str. 180
- PORTA SYSTEM ELEGANCE 90 stopni str. 180

#### Rekomendowane ościeżnice z odwrotną przylgą:

- PORTA SYSTEM z odwrotną przylgą str. 182

### UWAGI

- Norma PN EN 14351-2:2018-12.
- Wysokość „220”: wypełnienie - płyta wiórowa otworowa; trzy zawiasy w standardzie.
- Skrzydło podwójne niedostępne z zamkiem magnetycznym.
- Przy opcji „wzmocnienie pod samozamykacz” wymagany jest 3 zawias.
- Przy szerokości „100” wymagany jest 3 zawias.
- Zawiasy PRIME lub zawiasy 3D – pakowane z ościeżnicą.

### DOPLATY

- odwrotna przylga – dopłata do skrzydła	214   263,22
- odwrotna przylga – trzeci zawias 3D, kolor srebrny (dopłata do ceny ośc.)	193   237,39
- odwrotna przylga – trzeci zawias 3D, kolor biały, czarny (dopłata do ceny ośc.)	225   276,75
- rozmiar „100”	54   66,42
- skrzydła przesuwne – pochwyt podłużny	83   102,09
- skrzydła przesuwne – zamek hakowy z pochwytami bocznymi	179   220,17
- trzeci zawias 3D kolor srebrny, biały, czarny (dopłata do ceny ośc.)	113   138,99
- trzeci zawias 3D kolor złoty (dopłata do ceny ośc.)	130   159,90
- podcięcie wentylacyjne	39   47,97
- wypełnienie płytą wiórową otworową	118   145,14
- wysokość skrzydła „220”	182   223,86
- wzmoc. pod samozamykacz (wymagany 3 zawias)	28   34,44
- zamek czarny i zawiasy czopowe czarne	22   27,06
- zamek magnetyczny czarny i zawiasy czopowe czarne	65   79,95
- zamek magnetyczny: biały, czarny w skrzydłach bezprzylg.	65   79,95
- zamek magnetyczny z czołem ze stali nierdzewnej	49   60,27
- zawiasy 3D kolor złoty (dopłata do ceny ośc.)	59   72,57
- klamka z szyldem	(str. 199)



# Natura GRANDE

od 1335,- | **1 642,05**

cena skrzydła netto | **brutto (PLN)**



FORNIR  
NATURALNE  
WYKOŃCZENIE

● ● ● PREMIUM



Natura GRANDE B.3, Czarny, klamka OFFICE złota



Natura GRANDE A.0, Czarny, klamka OFFICE złota

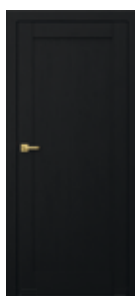

model A.0



model A.1

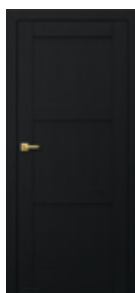

model B.0

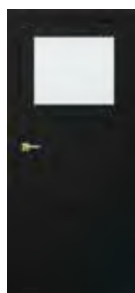

model B.1

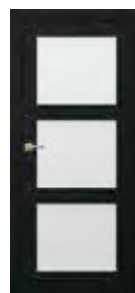

model B.3



model C.0



model C.1

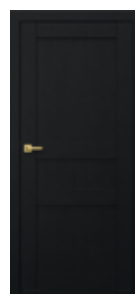

model D.0



model D.1



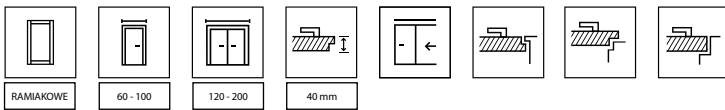

**ODWROTNA PRZYLGĄ**

## KOLORYSTYKA

### Okleina Naturalna Select ★★★★★☆

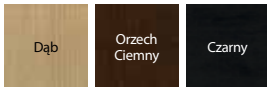

### Okleina Naturalna Dąb ★★★★★☆



### Okleina Naturalna Dąb Satin ★★★★★☆

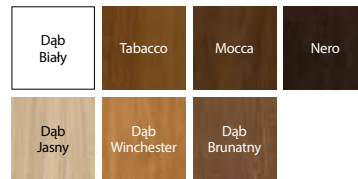

Specyfiką okleiny naturalnej jest możliwość wystąpienia różnic w usłojeniu i wybarwieniu. Różnice te nie mogą być podstawą uznania reklamacji.



drzwi z przeszkleniem



panel płaski

## CENNIK NETTO | BRUTTO PLN (zwróć uwagę na DOPŁATY)

MODELE	Okl. Naturalna Select	Okl. Naturalna Dąb	Okl. Naturalna Dąb Satin
A	1335   <b>1 642,05</b>	1385   <b>1 703,55</b>	1445   <b>1 777,35</b>
B, C, D	1417   <b>1 742,91</b>	1467   <b>1 804,41</b>	1527   <b>1 878,21</b>

## INFORMACJE TECHNICZNE

### KONSTRUKCJA SKRZYDŁA

Konstrukcja ramowo-płycinowa. Całość pokryta jest okleiną naturalną. Powierzchnia skrzydła zabezpieczona jest ekologicznymi lakierami wodnymi, okleiny z grupy: Select, Naturalny Dąb, Satin (za wyj. Biały) utwardzone są w technologii UV (półmat).

### AKCESORIA W CENIE SKRZYDŁA

- Drzwi przylgowe: trzy zawiasy czopowe standard lub PRIME; bezprzylgowe: dwa zawiasy 3D (zawiasy stanowią wyposażenie ościeżnicy)
- Zamek z czolem srebrny połysk lub złoty połysk: na klucz zwykły, z blokadą łazienkową lub dostosowany pod wkładkę patentową
- Szyba matowa hartowana
- Przygotowanie do skrótu, maksymalnie 60 mm
- Pochwyty okrągły (do drzwi przesuwnych)

### OŚCIEŻNICE

#### Rekomendowane ościeżnice przylgowe:

- PORTA SYSTEM str. 178
- MINIMAX str. 176

#### Rekomendowane ościeżnice bezprzylgowe:

- PORTA SYSTEM ELEGANCE str. 180
- PORTA SYSTEM ELEGANCE 90 stopni str. 180

#### Rekomendowane ościeżnice z odwrótną przylgą:

- PORTA SYSTEM z odwrótną przylgą str. 182

### UWAGI

- Norma PN EN 14351-2:2018-12.
- Możliwość dowolnego zestawienia wymiarów skrzydeł w drzwiach podwójnych.
- Skrzydło podwójne niedostępne z zamkiem magnetycznym.
- Zawiasy PRIME lub zawiasy 3D – pakowane z ościeżnicą.

### DOPŁATY

- drzwi przesuwne – pochwyty podłużny	83   102,09
- drzwi przesuwne – zamek hakowy z pochwytyami bocznymi	179   220,17
- odwrótne przylgą – dopłata do skrzydła	214   263,22
- odwrótne przylgą – trzeci zawias 3D, kolor biały, czarny (dopłata do ceny ośc.)	225   276,75
- odwrótne przylgą – trzeci zawias 3D, kolor srebrny (dopłata do ceny ośc.)	193   237,39
- podcięcie wentylacyjne	39   47,97
- pokrycie okleiną Nat. Select Czarną	268   329,64
- pokrycie okleiną Nat. Dąb Satin Biały	268   329,64
- rozmiar „100”	54   66,42
- trzeci zawias 3D kolor srebrny, biały, czarny (dopłata do ceny ośc.)	113   138,99
- trzeci zawias 3D kolor złoty (dopłata do ceny ośc.)	130   159,90
- zamek czarny i zawiasy czopowe czarne	22   27,06
- zamek magnetyczny czarny i zawiasy czopowe czarne	65   79,95
- zamek magnetyczny: biały, czarny w drzwiach bezprzylg.	65   79,95
- zamek magnetyczny z czolem ze stali nierdzewnej	49   60,27
- zawiasy 3D kolor złoty (dopłata do ceny ośc.)	59   72,57
- klamka z szyldem	(str. 199)



# Natura SPACE

od 1543,- | **1 897,89**

cena skrzydła netto | **brutto (PLN)**



FORNIR  
NATURALNE  
WYKOŃCZENIE

●●● PREMIUM



Natura SPACE G.1 z czarną szybą, Dąb Brunatny, klamka DIVO FIT Q czarna



Natura SPACE G.1, Dąb Brunatny, klamka DIVO FIT Q czarna



model F.1



model G.1  
dostępna również  
czarna szyba



model H.1

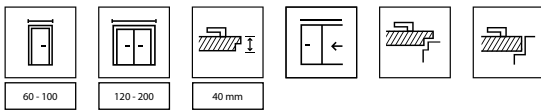

## KOLORYSTYKA

### Okleina Naturalna Select ★★★★★☆

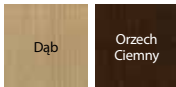

### Okleina Naturalna Dąb ★★★★★☆



### Okleina Naturalna Dąb Satin ★★★★★☆

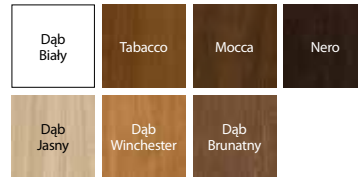

Specyfiką okleiny naturalnej jest możliwość wystąpienia różnic w usłojeniu i wybarwieniu. Różnice te nie mogą być podstawą uznania reklamacji.

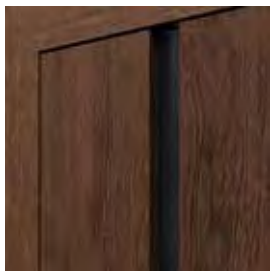

drzwi z szybą czarną

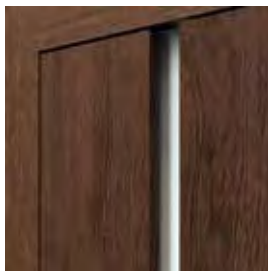

drzwi z szybą matową

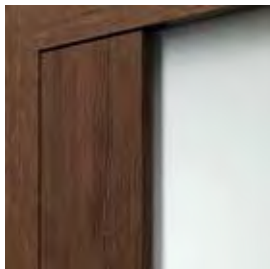

drzwi z szybą matową

## CENNIK NETTO | BRUTTO PLN (zwróć uwagę na DOPŁATY)

Natura SPACE	Okł. Naturalna Select	Okł. Naturalna Dąb	Okł. Naturalna Dąb Satin
F.1, G.1, H.1	1543   <b>1 897,89</b>	1593   <b>1 959,39</b>	1653   <b>2 033,19</b>

## INFORMACJE TECHNICZNE

### KONSTRUKCJA SKRZYDŁA

Konstrukcja wykonana z klejonki drewna iglastego. Skrzydła składają się z ramiaków wewnętrznych pokrytych okleiną naturalną. Dzięki zastosowanej technologii skrzydło charakteryzuje się wysoką odpornością na odkształcenia. Powierzchnia skrzydła zabezpieczona jest ekologicznymi lakierami wodnymi, okleiny z grupy: Select, Naturalny Dąb, Satin (za wyj. Biały) utwardzone są w technologii UV (półmat).

### AKCESORIA W CENIE SKRZYDŁA

- Drzwi przylgowe: trzy zawiasy czopowe standard lub PRIME; bezprzylgowe: dwa zawiasy 3D (zawiasy stanowią wyposażenie ościeżnicy)
- Zamek z czołem srebrny połysk lub złoty połysk; na klucz zwykły, z blokadą łazienkową lub dostosowany pod wkładkę patentową
- Szyba matowa hartowana o gr. 8 mm

### OŚCIEŻNICE

#### Rekomendowane ościeżnice przylgowe:

- PORTA SYSTEM str. 178
- MINIMAX str. 176
- STALOWE str. 188-193

#### Rekomendowane ościeżnice bezprzylgowe:

- PORTA SYSTEM ELEGANCE str. 180
- PORTA SYSTEM ELEGANCE 90 stopni str. 180

### UWAGI

- Norma PN EN 14351-2:2018-12.
- Tuleje wentylacyjne dostępne w kolorze srebrnym lub złotym 1 rząd (model F.1, G.1).
- Możliwość dowolnego zestawienia wymiarów skrzydeł w drzwiach podwójnych.
- Przy drzwiach podwójnych bezprzylgowych należy zamawiać skrzydło czynne i bierne.
- Skrzydło podwójne niedostępne z zamkiem magnetycznym.
- Zawiasy PRIME lub zawiasy 3D – pakowane z ościeżnicą.
- **Model G.1 możliwy do zamówienia z czarną szybą (opcja za dopłatą).**

### DOPŁATY

- czarna szyba – model G.1	172   211,56
- drzwi przesuwne – pochwyty podłużny	83   102,09
- drzwi przesuwne – zamek hakowy z pochwytyami bocznymi	179   220,17
- pokrycie okleiny Nat. Dąb Satin Biały	268   329,64
- rozmiar „100”	54   66,42
- trzeci zawias 3D kolor srebrny, biały, czarny (dopłata do ceny ośc.)	113   138,99
- trzeci zawias 3D kolor złoty (dopłata do ceny ośc.)	130   159,90
- tuleje wentylacyjne (model F.1, G.1)	39   47,97
- zamek czarny i zawiasy czopowe czarne	22   27,06
- zamek magnetyczny czarny i zawiasy czopowe czarne	65   79,95
- zamek magnetyczny: biały, czarny w drzwiach bezprzylg.	65   79,95
- zamek magnetyczny z czołem ze stali nierdzewnej	49   60,27
- zawiasy 3D kolor złoty (dopłata do ceny ośc.)	59   72,57
- klamka z szyldem	(str. 199)



# Natura KONCEPT

od 1477,- | **1 816,71**

cena skrzydła netto | **brutto (PLN)**



FORNIR  
NATURALNE  
WYKOŃCZENIE

PREMIUM



Natura KONCEPT C.6, Dąb, klamka OFFICE srebrna



Natura KONCEPT C.6, Dąb, klamka NEXT srebrna mat



model A.0



model A.3



model A.9



model C.0



model C.2



model C.4



model C.6



model K.0



model K.1



model K.2



model K.3

Więcej modeli  
z tej kolekcji  
[zobacz na stronie](#)



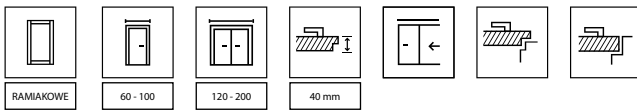

## KOLORYSTYKA

### Okleina Naturalna Select ★★★★★☆



### Okleina Naturalna Dąb ★★★★★☆



### Okleina Naturalna Dąb Satin ★★★★★☆

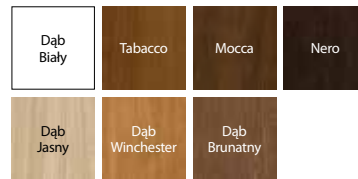

Specyfiką okleiny naturalnej jest możliwość wystąpienia różnic w usłojeniu i wybarwieniu. Różnice te nie mogą być podstawą uznania reklamacji.



panel płaski – model A.0



szymba matowa – model A.9

## CENNIK NETTO | BRUTTO PLN (zwróć uwagę na DOPŁATY)

MODELE	Okł. Naturalna Select	Okł. Naturalna Dąb	Okł. Naturalna Dąb Satin
A.9 *	1951   <b>2 399,73</b>	2001   <b>2 461,23</b>	2061   <b>2 535,03</b>
C.6 *	1584   <b>1 948,32</b>	1634   <b>2 009,82</b>	1694   <b>2 083,62</b>
K.3 *	1477   <b>1 816,71</b>	1527   <b>1 878,21</b>	1587   <b>1 952,01</b>

\* dopłata do gr.A - za 1 płycinę 20 | 24,60

\* dopłata do gr.C - za 1 płycinę 50 | 61,50

\* dopłata do gr.K- za 1 płycinę 100 | 123,00

## INFORMACJE TECHNICZNE

### KONSTRUKCJA SKRZYDŁA

Konstrukcja wykonana z klejki drewna iglastego i płyty MDF. Całość pokryta jest okleiną naturalną. Dzięki zastosowanej technologii, skrzydło charakteryzuje się wysoką odpornością na odkształcenia. Powierzchnia skrzydła zabezpieczona jest ekologicznymi lakierami wodnymi, okleiny z grupy: Select, Naturalny Dąb, Satin (za wyj. Biały) utwardzone są w technologii UV (półmat).

### AKCESORIA W CENIE SKRZYDŁA

- Drzwi przylgowe: trzy zawiasy czopowe standard lub PRIME; bezprzylgowe: dwa zawiasy 3D (zawiasy stanowią wyposażenie ościeżnicy)
- Zamek z czołem srebrny połysk lub złoty połysk: na klucz zwykły, z blokadą łazienkową lub dostosowany pod wkładkę patentową
- Szymba matowa hartowana
- Przygotowanie do skrótu, maksymalnie 60 mm
- Pochwył okrągły (do drzwi przesuwnych)

### OŚCIEŻNICE

#### Rekomendowane ościeżnice przylgowe:

- PORTA SYSTEM str. 178
- MINIMAX str. 176

#### Rekomendowane ościeżnice bezprzylgowe:

- PORTA SYSTEM ELEGANCE str. 180
- PORTA SYSTEM ELEGANCE 90 stopni str. 180

### UWAGI

- Norma PN EN 14351-2:2018-12.
- Tuleje wentylacyjne dostępne w kolorze srebrnym lub złotym 1 rząd.
- Możliwość dowolnego zestawienia wymiarów skrzydeł w drzwiach podwójnych. Przy drzwiach podwójnych bezprzylgowych należy zamawiać skrzydło czynne i bierne.
- Skrzydło podwójne niedostępne z zamkiem magnetycznym.
- Zawiasy PRIME lub zawiasy 3D – pakowane z ościeżnicą.

### DOPLATY

- drzwi przesuwne – pochwył podłużny	83   102,09
- drzwi przesuwne – zamek hakowy z pochwyłami bocznymi	179   220,17
- podcięcie, tuleje wentylacyjne	39   47,97
- pokrycie okleiną Nat. Dąb Satin Biały	268   329,64
- rozmiar „100”	54   66,42
- trzeci zawias 3D kolor srebrny, biały, czarny (dopłata do ceny ośc.)	113   138,99
- trzeci zawias 3D kolor złoty (dopłata do ceny ośc.)	130   159,90
- zamek czarny i zawiasy czopowe czarne	22   27,06
- zamek magnetyczny czarny i zawiasy czopowe czarne	65   79,95
- zamek magnetyczny: biały, czarny w drzwiach bezprzylg.	65   79,95
- zamek magnetyczny z czołem ze stali nierdzewnej	49   60,27
- zawiasy 3D kolor złoty (dopłata do ceny ośc.)	59   72,57
- klamka z szyldem	(str. 199)





# SEVILLA

od 1515,- | **1 863,45**

cena skrzydła netto | **brutto (PLN)**



FORNIR  
NATURALNE  
WYKOŃCZENIE



DETAL MA  
ZNACZENIE



SEVILLA pełne, Dąb Biały, klamka AZALIA czarna



SEVILLA pełne, Dąb Biały, klamka AZALIA srebrna



model pełne



model z szybą



dostawka I



dostawka J

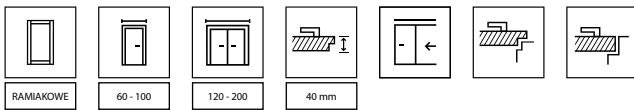

## KOLORYSTYKA

### Okleina Naturalna Dąb ★★★★★☆



Dąb 1

Specyfiką okleiny naturalnej jest możliwość wystąpienia różnic w usłojeniu i wybarwieniu. Różnice te nie mogą być podstawą uznania reklamacji.

### Okleina Naturalna Dąb Satin ★★★★★☆

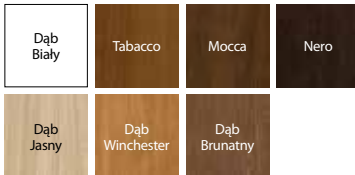

Dąb Biały

Tabacco

Mocca

Nero

Dąb Jasny

Dąb Winchester

Dąb Brunatny



profil płyciny

## CENNIK NETTO | BRUTTO PLN (zwróć uwagę na DOPŁATY)

MODELE	Okł. Naturalna Dąb	Okł. Naturalna Dąb Satin
pełne, z szybą	1515   <b>1863,45</b>	1575   <b>1937,25</b>
dostawka	1197   <b>1472,31</b>	1237   <b>1521,51</b>

## INFORMACJE TECHNICZNE

### KONSTRUKCJA SKRZYDŁA

Konstrukcja wykonana z klejonej drewna iglastego i płyty MDF. Całość pokryta jest okleiną naturalną. Dzięki zastosowanej technologii, skrzydło charakteryzuje się wysoką odpornością na odkształcenia. Powierzchnia skrzydła zabezpieczona jest ekologicznymi lakierami wodnymi, okleiny z grupy: Naturalny Dąb, Satin (za wyj. Biały) utwardzone są w technologii UV (półmat).

### AKCESORIA W CENIE SKRZYDŁA

- Drzwi przylgowe: trzy zawiasy czopowe standard lub PRIME; bezprzylgowe: dwa zawiasy 3D (zawiasy stanowią wyposażenie ościeżnicy)
- Zamek z czołem srebrny połysk lub złoty połysk: na klucz zwykły, z blokadą łazienkową lub dostosowany pod wkładkę patentową
- Szyba – wzory: „chinchilla” lub matowa hartowana
- Przygotowanie do skrótu, maksymalnie 60 mm. Skrzydło ze szczeliną wentylacyjną – skróć do 40 mm
- Pochwył okrągły (do drzwi przesuwnych)
- Uszczelka mocująca szybę

### OŚCIEŻNICE

#### Rekomendowane ościeżnice przylgowe:

- PORTA SYSTEM str. 178
- MINIMAX str. 176

#### Rekomendowane ościeżnice bezprzylgowe:

- PORTA SYSTEM ELEGANCE str. 180
- PORTA SYSTEM ELEGANCE 90 stopni str. 180

### UWAGI

- Norma PN EN 14351-2:2018-12.
- Skrzydła dostępne również w wersji nielakierowanej w cenie produktu standardowego.
- Tuleje wentylacyjne dostępne w kolorze srebrnym lub złotym 1 rzęd.
- Możliwość dowolnego zestawienia wymiarów skrzydeł w drzwiach podwójnych. Przy drzwiach podwójnych bezprzylgowych należy zamawiać skrzydło czynne i bierne.
- Skrzydło podwójne niedostępne z zamkiem magnetycznym.
- Dostawki w rozmiarze 40.
- Zawiasy PRIME lub zawiasy 3D – pakowane z ościeżnicą.

### DOPLATY

- drzwi przesuwne – pochwył podłużny 83 | 102,09
- drzwi przesuwne – zamek hakowy z pochwyłami bocznymi 179 | 220,17
- listwa przymykowa do drzwi dwuskrzydłowych 53 | 65,19
- lustro na jedną stronę 161 | 198,03
- podcięcie, szczelina lub tuleje wentylacyjne 39 | 47,97
- pokrycie okleiną Nat. Dąb Satin Biały 268 | 329,64
- rozmiar „100” 54 | 66,42
- trzeci zawias 3D kolor srebrny, biały, czarny (dopłata do ceny ośc.) 113 | 138,99
- trzeci zawias 3D kolor złoty (dopłata do ceny ośc.) 130 | 159,90
- zamek czarny i zawiasy czopowe czarne 22 | 27,06
- zamek magnetyczny czarny i zawiasy czopowe czarne 65 | 79,95
- zamek magnetyczny: biały, czarny w drzwiach bezprzylg. 65 | 79,95
- zamek magnetyczny z czołem ze stali nierdzewnej 49 | 60,27
- zawiasy 3D kolor złoty (dopłata do ceny ośc.) 59 | 72,57
- klamka z szyldem (str. 199)



# MADRYT, CORDOBA

od 1658,- | **2 039,34**  
cena skrzydła netto | brutto (PLN)

● ● ● PREMIUM



FORNIR  
NATURALNE  
WYKOŃCZENIE



DETAL MA  
ZNACZENIE

CORDOBA duży szpros, dostawka K, Tabacco, klamka MODERN srebrna



CORDOBA pełne, Tabacco, klamka AZALIA srebrna



MADRYT  
pełne



MADRYT  
małe okienko

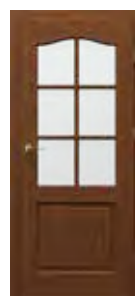

MADRYT  
szpros



MADRYT  
duży szpros



CORDOBA  
pełne



CORDOBA  
małe okienko



CORDOBA  
szpros



CORDOBA  
duży szpros



dostawka  
A



dostawka  
K

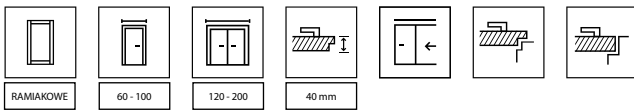

## KOLORYSTYKA

### Okleina Naturalna Dąb ★★★★★☆



Dąb 1

Specyfiką okleiny naturalnej jest możliwość wystąpienia różnic w usłojeniu i wybarwieniu. Różnice te nie mogą być podstawą uznania reklamacji.

### Okleina Naturalna Dąb Satin ★★★★★☆

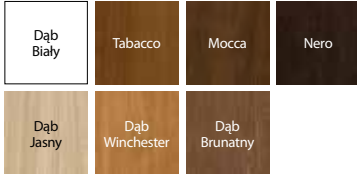

## RYSUNKI POGLĄDOWE



CORDOBA  
minimalistyczny ramiak 20°



MADRYT  
ozdobny ramiak profilowany



MADRYT  
ozdobny profil płyciny

## CENNIK NETTO | BRUTTO PLN (zwróć uwagę na DOPŁATY)

MADRYT	Okl. Naturalna Dąb	Okl. Naturalna Dąb Satin
pełne	1765   <b>2170,95</b>	1825   <b>2244,75</b>
małe okienko	1800   <b>2214,00</b>	1860   <b>2287,80</b>
szpros	1836   <b>2258,28</b>	1896   <b>2332,08</b>
duży szpros	1871   <b>2301,33</b>	1931   <b>2375,13</b>
CORDOBA	Okl. Naturalna Dąb	Okl. Naturalna Dąb Satin
pełne	1658   <b>2039,34</b>	1718   <b>2113,14</b>
małe okienko	1693   <b>2082,39</b>	1753   <b>2156,19</b>
szpros	1729   <b>2126,67</b>	1789   <b>2200,47</b>
duży szpros	1764   <b>2169,72</b>	1824   <b>2243,52</b>
dostawka	1411   <b>1735,53</b>	1451   <b>1784,73</b>

## INFORMACJE TECHNICZNE

### KONSTRUKCJA SKRZYDŁA

Konstrukcja wykonana z klejonejki drewna iglastego i płyty MDF. Całość pokryta jest okleiną naturalną. Dzięki zastosowanej technologii, skrzydło charakteryzuje się wysoką odpornością na odkształcenia. Powierzchnia skrzydła zabezpieczona jest ekologicznymi lakierami wodnymi, okleiny z grupy: Naturalny Dąb, Satin (za wyj. Biały) utwardzone są w technologii UV (półmat). Ramiaki skrzydła Cordoba profilowane pod kątem 20°.

### AKCESORIA W CENIE SKRZYDŁA

- Drzwi przylgowe: trzy zawiasy czopowe standard lub PRIME; bezprzylgowe: dwa zawiasy 3D (zawiasy stanowią wyposażenie ościeżnicy)
- Zamek z czołem srebrny polysk lub złoty polysk; na klucz zwykły, z blokadą łazienkową lub dostosowany pod wkładkę patentową
- Szyba – wzory: „chinchilla” lub matowa hartowana
- Przygotowanie do skrót, maksymalnie 60 mm. Skrzydło ze szczeliną wentylacyjną – skrót do 40 mm
- Pochwyty okrągły (do drzwi przesuwanych)
- Uszczelka mocująca szybę

### OŚCIEŻNICE

#### Rekomendowane ościeżnice przylgowe:

- PORTA SYSTEM str. 178
- MINIMAX str. 176

#### Rekomendowane ościeżnice bezprzylgowe:

- PORTA SYSTEM ELEGANCE str. 180
- PORTA SYSTEM ELEGANCE 90 stopni str. 180

### UWAGI

- Norma PN EN 14351-2:2018-12.
- Skrzydła dostępne również w wersji nielakerowanej w cenie produktu standardowego.
- Tuleje wentylacyjne dostępne w kolorze srebrnym lub złotym 1 rząd.
- Możliwość dowolnego zestawienia wymiarów skrzydeł w drzwiach podwójnych. Przy drzwiach podwójnych bezprzylgowych należy zamawiać skrzydło czynne i bierne.
- Skrzydło podwójne niedostępne z zamkiem magnetycznym.
- Dostawki w rozmiarze 40.
- Zawiasy PRIME lub zawiasy 3D – pakowane z ościeżnicą.

### DOPLATY

- drzwi przesuwne – pochwyt podłużny 83 | 102,09
- drzwi przesuwne – zamek hakowy z pochwytami bocznymi 179 | 220,17
- listwa przymykowa do drzwi dwuskrzydłowych 53 | 65,19
- podcięcie, szczelina lub tuleje wentylacyjne 39 | 47,97
- pokrycie okleiną Nat. Dąb Satin Biały 268 | 329,64
- rozmiar „100” 54 | 66,42
- trzeci zawias 3D kolor srebrny, biały, czarny (dopłata do ceny ośc.) 113 | 138,99
- trzeci zawias 3D kolor złoty (dopłata do ceny ośc.) 130 | 159,90
- zamek czarny i zawiasy czopowe czarne 22 | 27,06
- zamek magnetyczny czarny i zawiasy czopowe czarne 65 | 79,95
- zamek magnetyczny: biały, czarny w drzwiach bezprzylg. 65 | 79,95
- zamek magnetyczny z czołem ze stali nierdzewnej 49 | 60,27
- zawiasy 3D kolor złoty (dopłata do ceny ośc.) 59 | 72,57
- klamka z szyldem (str. 199)



# Villadora RETRO

od 2567,- | **3 157,41**

cena skrzydła netto | brutto (PLN)



FORNIR  
NATURALNE  
WYKOŃCZENIE



DETAL MA  
ZNACZENIE



Villadora RETRO, Residence 0, Moduł RETRO, Dąb Biały, klamka ACCENT srebrna

● ● ● PREMIUM



Villadora RETRO Residence 0, Dąb Biały, klamka ACCENT srebrna



Capital 0



Capital 1



Residence 0



Residence 2

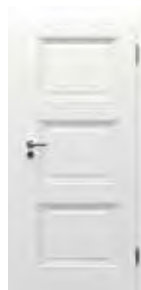

Delarte 0



Delarte 1



Delarte 2



Delarte 3



Empire 0



Empire 1



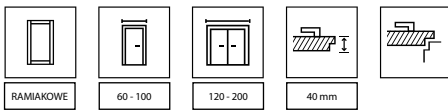

## KOLORYSTYKA

### Okleina Naturalna Dąb Satin ★★★★★



Specyfiką okleiny naturalnej jest możliwość wystąpienia różnic w usłojeniu i wybarwieniu. Różnice te nie mogą być podstawą uznania reklamacji.

## PRZEKRÓJ OŚCIEŻNICY VILLADORA RETRO



profil ościeżnicy  
– szeroka listwa 80 mm

moduł Retro  
(korona i listwy ozdobne)

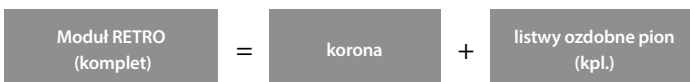

ramka przy płycinie

## INFORMACJE TECHNICZNE

### KONSTRUKCJA SKRZYDŁA

Skrzydło ramowo płycinowe. Rama wykonana z wysokiej jakości klejonej sosnowej i materiałów drewnopochodnych, oklejonych naturalną okleiną dębową. Specjalnie dobrana szyba matowa hartowana. Ramki ozdobne wykonane są z litego dębu. Powierzchnia skrzydła zabezpieczona jest ekologicznymi lakierami wodnymi.

### AKCESORIA W CENIE SKRZYDŁA

- Zamek z czołem srebrny połysk lub złoty połysk: na klucz zwykły, z blokadą łazienkową lub dostosowany pod wkładkę patentową
- Szyba matowa gładka
- Przygotowanie do skrótu, maksymalnie 60 mm

### UWAGI

- Norma PN EN 14351-2:2018-12.
- Drzwi wyposażone w 3 szt. zawiasów w kolorze srebrnym – pakowane do ościeżnicy. Możliwość zakupu nakładek na zawiasy w kolorze złoty połysk, stare złoto, srebrny połysk – patrz dopłaty.
- Możliwość dowolnego zestawienia wymiarów skrzydeł w drzwiach podwójnych.
- Skrzydło podwójne niedostępne z zamkiem magnetycznym.

### DOPLĄTY

- podcięcie wentylacyjne, szczelina wentylacyjna bez dopłaty
- tuleje wentylacyjne 1 rząd 157 | 193,11
- zamek magnetyczny z czołem ze stali nierdzewnej 49 | 60,27
- nakładki na zawiasy Villadora (str. 208)
- klamka z szyldem (str. 199)

## CENNIK NETTO | BRUTTO PLN (zwróć uwagę na DOPLĄTY)

ZAKRES SZEROKOŚCI MURU		jednoskrzydłowe
A	75 ÷ 95 mm	1120   1 377,60
B	95 ÷ 115 mm	1148   1 412,04
C	120 ÷ 140 mm	1174   1 444,02
D	140 ÷ 160 mm	1201   1 477,23
E	160 ÷ 180 mm	1229   1 511,67
F	180 ÷ 200 mm	1256   1 544,88
G	200 ÷ 220 mm	1282   1 576,86
H	220 ÷ 240 mm	1309   1 610,07
I	240 ÷ 260 mm	1337   1 644,51
J	260 ÷ 280 mm	1364   1 677,72
K	280 ÷ 300 mm	1390   1 709,70

Cena ościeżnicy i dopłaty do drzwi dwuskrzydłowych +50%.

MODUŁ RETRO	jednoskrzydłowe	dwuskrzydłowe
Korona (kpl. / 1str.)	403   495,69	807   992,61
Listwy ozdobne (kpl. / 1str.)	373   458,79	373   458,79
Korona + listwy (kpl. / 1 str.)	776   954,48	1180   1451,40

MODELE	Okleina Naturalna Dąb Satin Biały
Empire 0, Capital 0	2740   3 370,20
Residence 0, Delarte 0	2810   3 456,30
Empire 1, Capital 1	2567   3 157,41
Residence 2, Delarte 1-3	2638   3 244,74

### KONSTRUKCJA OŚCIEŻNICY

#### Ościeżnica składa się z:

- belek głównych: poziomej oraz dwóch pionowych wykonanych z materiałów drewnopochodnych i wyposażonych w niezbędne okucia i akcesoria,
- listew opaskowych.

Ościeżnica Villadora Retro jest produkowana i dostarczana do Klienta w postaci kompletu elementów przeznaczonych do składania na miejscu budowy.

### AKCESORIA W CENIE OŚCIEŻNICY

- Trzy komplety zawiasów czopowych z regulacją 3D
- Uszczelka gumowa na obwodzie ościeżnicy

### ROZMIAR OŚCIEŻNICY, PATRZ STR. 213, TABELA 1

Dla zakresów szerokości muru (A-K): „60”, „70”, „80”, „90”, „100”, „120” ÷ „200”.

### UWAGI

- Krajowa Ocena Techniczna ITB-KOT-2018/0358 wydanie 1.
- Montaż ościeżnicy należy wykonać w pomieszczeniach z ostatecznie wykończonymi ścianami (np. tapety) i podłogą (np. parkiet).

# Drzwi łamane

od 946,- | **1 163,58**

cena skrzydła netto | brutto (PLN)



ALFA, BETA, Biały

## ALFA



SPOSÓB OTWIERANIA DRZWI\* (rzut z góry)

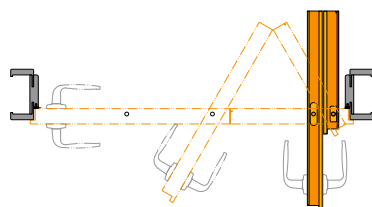

Drzwi prawe

## BETA



SPOSÓB OTWIERANIA DRZWI\* (rzut z góry)

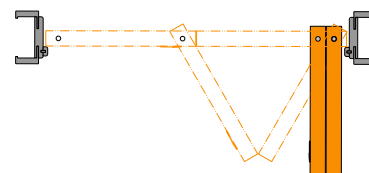

Drzwi prawe

### SKRZYDŁO PRZYLGOWE

Kompletny zestaw składa się z:

- systemu prowadzącego (dopłata do zestawu)
- dwuelementowego skrzydła
- ościeżnicy PORTA SYSTEM (zmodyfikowanej)

### SKRZYDŁO BEZPRZYLGOWE

Kompletny zestaw składa się z:

- systemu prowadzącego (w cenie ościeżnicy)
- dwuelementowego skrzydła
- ościeżnicy PORTA SYSTEM (zmodyfikowanej)



Zobacz drzwi ALFA:  
[www.PORTA.com.pl/dm/alfabeta.wmv](http://www.PORTA.com.pl/dm/alfabeta.wmv)



Zobacz drzwi BETA:  
[www.PORTA.com.pl/dm/alfabeta.wmv](http://www.PORTA.com.pl/dm/alfabeta.wmv)

\*UWAGA: Specyfika okuć przy całkowitym otwarciu skrzydeł powoduje zwężenie światła przejścia (około 10 cm).

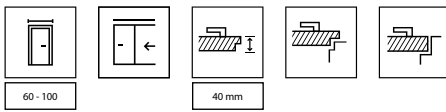

## KOLORYSTYKA

### Lakier UV Standard ★★★★★☆



### Okleina Portadecor ★★★★★☆

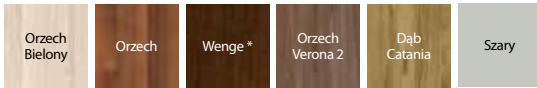

\* do wyczerpania zapasów

### Okleina Portasynchro 3D ★★★★★☆



### Okleina Portaperfect 3D ★★★★★☆



### Okleina CPL HQ 0,2 ★★★★★☆

GRUPA I	Biały	Popielaty Euroinvest	Antracyt HPL/CPL	Orzech Bielony	Dąb Milano 1	Buk Piskowy
	Dąb Naturalny	Orzech Naturalny (matowy)	Orzech Modena 1	Dąb Milano 4	Dąb Milano 5	Dąb Craft Złoty
GRUPA II	Hikora Naturalna	Beton Jasny	Beton Ciemny	Struktura Ciemny	Czarny	

### Okl. Lakierowana Matt ★★★★★☆



sposób otwierania | łamania skrzydła ALFA



sposób otwierania | łamania skrzydła BETA

## CENNIK NETTO | BRUTTO PLN (zwróć uwagę na DOPŁATY)

ALFA, BETA	Lakier Standard, Portadecor, Portasynchro 3D	Portaperfect 3D, CPL HQ gr.I, Okl. Lakierowana Matt
Skrzydło	946   <b>1 163,58</b>	1046   <b>1 286,58</b>

Do ceny kompletnego zestawu należy dodać cenę ościeżnicy PORTA SYSTEM do drzwi jednoskrzydłowych we właściwym zakresie regulacji, patrz str. 178.

## INFORMACJE TECHNICZNE

### KONSTRUKCJA SKRZYDŁA

Wypełnienie skrzydła stanowi wkład stabilizujący „plaster miodu” lub płyta wiórowa otworowa wzmocniona wewnętrznym ramiakiem ze sklejki (opcja za dopłatą). ALFA to drzwi dwuelementowe podzielone asymetrycznie z klasycznym zamkiem w skrzydle i zaczepem w profilu ościeżnicy. BETA to drzwi dwuelementowe podzielone symetrycznie, bez zamka.

### AKCESORIA W CENIE

- Mechanizm prowadzący (BETA)
- Uszczelka
- Trzy zawiasy chowane srebrne
- Zamek: na klucz zwykły, z blokadą łazienkową lub dostosowany pod wkładkę patentową (ALFA)
- Zaczep zamka (ALFA)
- Pochwyty okrągłe (BETA)

### OŚCIEŻNICE

- Ościeżnica PORTA SYSTEM zmodyfikowana, zakres szerokości od B do K str. 178.

### UWAGI

- Krajowa Ocena Techniczna ITB-KOT-2017/0184 wydanie 2.
- Rozmiar „100” niedostępny w systemie BETA.
- Wymiary patrz Tabela 7, str. 217.

### DOPLATY

- wypełnienie płytą wiórową otworową 118 | 145,14
- ościeżnica: okl. CPL 0,2 mm – GRUPA II 54 | 66,42
- rozmiar „100” (tylko ALFA) 54 | 66,42
- skrzydło: okl. CPL 0,2 mm – GRUPA II 54 | 66,42
- system prowadzący ALFA (dopłata do zestawu) 70 | 86,10
- system prowadzący BETA w cenie ościeżnicy bez dopłaty
- tuleje wentylacyjne, podcięcie wentylacyjne 39 | 47,97
- klamka z szyldem (str. 199)

# Systemy przesuwne

od 533,- | **655,59**

cena systemu netto | **brutto (PLN)**



System przesuwny PORTA, PORTA KONCEPT A.9, Szary

## SYSTEMY PRZESUWNE NAŚCIENNE

### PORTA



#### Kompletny zestaw składa się z:

- systemu naściennego
- skrzydła\* (w wersji wykonania „przesuwne”)
- ościeżnicy\* (w wersji wykonania „tunel”)

\* niezawarte w cenie

### ALU



#### Kompletny zestaw składa się z:

- systemu naściennego
- skrzydła\* (w wersji wykonania „przesuwne”)
- ościeżnicy\* (w wersji wykonania „tunel”)

**KOLORYSTYKA**Portadecor  
Portasynchro 3DPortadur  
Okleina Lakierowana Premium  
Naturalna Select  
Naturalna Dąb  
Naturalna Dąb SatinPortaperfect 3D  
CPL HQ  
Gladstone/Halifax  
Okleina Lakierowana Matt

Próbki kolorów patrz str. 221 – 226.

**CENNIK NETTO | BRUTTO PLN (zwróć uwagę na DOPŁATY)**

MODELE	System PORTA
Portadecor, Portasynchro 3D	533   <b>655,59</b>
CPL HQ grl, Portaperfect 3D	543   <b>667,89</b>
Okł. Lakierowana Premium, Okł. Lakierowana Matt, Gladstone	573   <b>704,79</b>
Okł. Naturalne Select i Naturalna Dąb	658   <b>809,34</b>
Okł. Naturalne Satin	718   <b>883,14</b>

MODELE	System ALU
"60"- "90"	827   <b>1 017,21</b>
"130"- "170"	1654   <b>2 034,42</b>

**UWAGA!** System PORTA oraz ALU możliwy do zastosowania z każdym skrzydłem z kolekcji PORTA w wersji przesuwnej.**INFORMACJE TECHNICZNE****System PORTA****KONSTRUKCJA SYSTEMU PRZESUWNEGO PORTA**

System składa się z szyny wraz z wózkami jezdnyimi, osłony szyny oraz z belki odbojowej. Osłona i belka odbojowa są wykonane z płyty wiórowej i MDF-u. Okleiny naturalne wykończone lakierem półmatowym.

**AKCESORIA W CENIE SYSTEMU**

- Szyna z wózkami jezdnyimi
- Zaczep zamka
- Uszczelka szczotkowa samoprzylepna
- Element prowadzący i stabilizujący skrzydło w pionie montowany do podłogi

**OŚCIEŻNICE**

- Ościeżnica PORTA SYSTEM w wersji wykonania „tunel” str. 178.
- Wymiary patrz Tabela 7, str. 217.

**UWAGI**

- Krajowa Ocena Techniczna ITB-KOT-2017/0184 wydanie 2.
- **Zestaw jest uniwersalny co do kierunku i wysunięcia skrzydła.**  
Kierunek można zmieniać poprzez przekręcenie belki odbojowej po lewej lub prawej stronie tunelu PORTA SYSTEM.

**DOPŁATY**

- okł. CPL 0,2 mm – GRUPA II 54 | 66,42
- pokrycie okleiną Nat. Dąb Satin Białą 161 | 198,03
- pokrycie okleiną Nat. Dąb Satin Czarną 161 | 198,03

**System ALU****KONSTRUKCJA SYSTEMU PRZESUWNEGO ALU**

Oferowany system składa się z szyny jezdnej oraz profilu podtrzymującego skrzydło. Oba elementy wykonane są z estetycznego aluminium.

**AKCESORIA W CENIE SYSTEMU**

- Element prowadzący i stabilizujący skrzydło w pionie montowany do podłogi

**OŚCIEŻNICE**

- Ościeżnica PORTA SYSTEM w wersji wykonania „tunel”, wymiary patrz Tabela 7, str. 217.

**UWAGI**

- Zestaw jest uniwersalny co do kierunku i wysunięcia skrzydła.
- W celu prawidłowego zestawienia systemu, ościeżnicy „tunel” oraz skrzydła do kompletu należy dobrać skrzydło o jeden rozmiar większe, np.: dla systemu i „tunelu” o szerokościach „70” -> do kompletu skrzydło „80”, dla „80” -> „90”, dla „150” -> 2x „80”, dla „170” -> 2x „90” itd.
- Brak możliwości wykonania z zamkiem hakowym.





System przesuwny KOMPAKT, PORTA KONCEPT A.9, Dąb Skandynawski

## SYSTEM PRZESUWNY WEWNĄTRZŚCIENNY

### KOMPAKT



zamek hakowy  
System przesuwny KOMPAKT



kaseta konstrukcyjna  
System przesuwny KOMPAKT

#### SPOSÓB OTWIERANIA DRZWI (rzut z góry)

Dyskretna konstrukcja do zabudowania w ścianie gipsowej pozwala na montaż drzwi wszędzie tam, gdzie zastosowanie drzwi uchylnych burzy koncepcję zaprojektowanego wnętrza lub jest wręcz niemożliwe.

System przesuwny KOMPAKT  
(Tunel + Kaseta konstrukcyjna dedykowane do muru o grubości 125 mm)

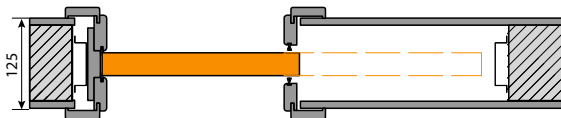

Tunele KOMPAKT dedykowane do muru o grubości 100 oraz 150 mm

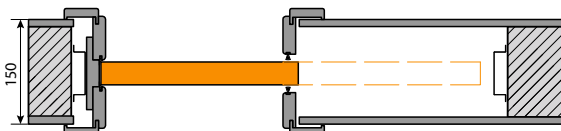
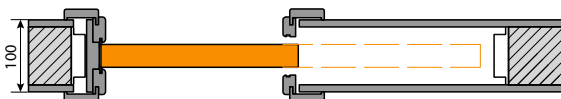

**UWAGA!** Ościeżnica KOMPACT System produkcji PORTA jest przeznaczona do współpracy z kasetami PORTA oraz kasetami wiodących producentów europejskich. Przy czym zalecane jest sprawdzenie wymiarów  $S_1/H_1$  przed przystąpieniem do montażu ościeżnicy KOMPACT na kasetach stalowych innych producentów.

## SYSTEM PRZESUWNY WEWNĄTRZŚCIENNY

### BEZOŚCIEŻNICOWY

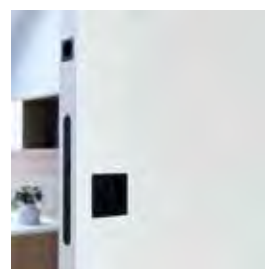

skrzydło z zamkiem hakowym



dedykowane pochwyty  
(okrągły lub kwadratowy)

#### SPOSÓB OTWIERANIA DRZWI (rzut z góry)

Minimalistyczne rozwiązanie. Skrzydła przesuwne chowane w ścianę. System nie wymaga zastosowania ościeżnicy i opasek maskujących. Kaseta przeznaczona jest do montażu w ścianach kartonowo-gipsowych.

System przesuwny dedykowany do muru o grubości 100 mm.



System przesuwny dedykowany do muru o grubości 125 mm.





## KOLORYSTYKA SYSTEM PRZESUWNY KOMPAKT

Portadecor Portasynchro 3D	★★★
Portadur Okleina Lakierowana Premium	★★★★

Portaperfect 3D CPL HQ Gladstone/Halifax Lakier UV Premium Plus Okleina Lakierowana Matt	★★★★★
--	-------



Możliwość zamówienia tunelu w okleinie naturalnej w PORTA KONTRAKT.

Próbki kolorów patrz str. 221 – 226.

## CENNIK NETTO | BRUTTO PLN (zwróć uwagę na DOPLATY)

System KOMPACT jednoskrzydłowy	Portadecor, Portasynchro 3D	Portadur, Portaperfect 3D, CPL HQ gr.I, Super Matt	Okł. Lakierowana Premium, Okł. Lakierowana Matt, Gladstone/Halifax	Lakier UV Premium Plus
<b>Tunel (125 mm)</b>	680   <b>836,40</b>	710   <b>873,30</b>	740   <b>910,20</b>	950   <b>1 168,50</b>
<b>Kaseta konstrukcyjna</b>	1012   <b>1 244,76</b>	1012   <b>1 244,76</b>	1012   <b>1 244,76</b>	1012   <b>1 244,76</b>
dwuskrzydłowy				
<b>Tunel (125 mm)</b>	884   <b>1 087,32</b>	923   <b>1 135,29</b>	962   <b>1 183,26</b>	1235   <b>1 519,05</b>
<b>Kaseta konstrukcyjna</b>	2024   <b>2 489,52</b>	2024   <b>2 489,52</b>	2024   <b>2 489,52</b>	2024   <b>2 489,52</b>
Tunel jednoskrzydłowy				
	Portadecor, Portasynchro 3D	Portadur, Portaperfect 3D, CPL HQ gr.I, Super Matt	Okł. Lakierowana Premium, Okł. Lakierowana Matt, Gladstone/Halifax	Lakier UV Premium Plus
<b>Tunel (100 mm)</b>	667   <b>820,41</b>	697   <b>857,31</b>	727   <b>894,21</b>	937   <b>1 152,51</b>
<b>Tunel (150 mm)</b>	693   <b>852,39</b>	723   <b>889,29</b>	753   <b>926,19</b>	963   <b>1 184,49</b>
dwuskrzydłowy				
<b>Tunel (100 mm)</b>	867   <b>1 066,41</b>	906   <b>1 114,38</b>	945   <b>1 162,35</b>	1218   <b>1 498,14</b>
<b>Tunel (150 mm)</b>	900   <b>1 107,00</b>	939   <b>1 154,97</b>	978   <b>1 202,94</b>	1251   <b>1 538,73</b>

System przesuwny bezościeżnicowy	Lakier Podkładowy (do samodzielnego malowania)	Lakier UV Premium
<b>Skrzydło</b>	526   <b>646,98</b>	586   <b>720,78</b>
System przesuwny bezościeżnicowy		
<b>Kaseta konstrukcyjna</b>	1873   <b>2 303,79</b>	

**UWAGA!** System KOMPACT możliwy do zastosowania ze skrzydłem z kolekcji PORTA w wersji przesuwnej.

## INFORMACJE TECHNICZNE

### System KOMPACT

#### KONSTRUKCJA SYSTEMU KOMPACT

System do muru 125 mm składa się z kasety stalowej ze stali ocynkowanej wraz z kompletnym systemem jezdnym, stanowiącej konstrukcję wewnątrz ściany oraz tunelu wykonanego z płyty wiórowej i MDF-u.

#### AKCESORIA W CENIE ZESTAWU

- Kaseta konstrukcyjna dedykowana do muru o grubości 125 mm
- Szyna z wózkami jezdny i elementem prowadzącym skrzydło montowanym do podłogi
- Zaczep zamka hakowego (opcja za dopłatą do skrzydła)
- Uszczelka szczotkowa przeciwkurzowa wciskana (tunele dedykowane do muru o grubości 125 oraz 150 mm)
- Tunel dedykowany do muru o grubości 125 mm

#### OŚCIEŻNICE

- Ościeżnice wykonane w wersji „tunel” dostępne w wersjach dedykowanych do murów o gr. 100, 125 oraz 150 mm.
- Ościeżnica wykonana w wersji „tunel” dedykowana do muru o grubości 125 mm jest kompatybilna z kaseta konstrukcyjną PORTA.
- Wszystkie powyższe tunele są kompatybilne z kasetami konstrukcyjnymi czołowych producentów europejskich (należy sprawdzić wymiary  $S_p/H_p$ ).
- KOMPACT, wymiary patrz Tabela 7, str. 217.

#### UWAGI

- System przygotowany do ścianek kartonowo-gipsowych o grubości 125 mm.
- Istnieje możliwość zamówienia dodatkowych poszerzeń symetrycznych i niesymetrycznych tuneli (zamówienie kontraktowe).
- Tunel 100 mm dostępny ze skrzydłami bez ramek.

#### DOPLATY

- okł. CPL 0,2 mm – GRUPA II 54 | 66,42
- system synchronizacji zamykania – drzwi podwójne 175 | 215,25

### System BEZOŚCIEŻNICOWY

#### KONSTRUKCJA SYSTEMU PRZESUWNEGO BEZOŚCIEŻNICOWEGO

System przesuwny wykonany jest z profili aluminiowych dostosowanych do zabudowy w systemach KG lub ścian murowanych z pełnej cegły. Możliwy do zastosowania ze skrzydłami o grubości 40 mm.

System wyposażony jest w komplet akcesoriów i funkcji umożliwiających precyzyjną instalację systemu oraz regulację skrzydła (regulacja głębokości chowania się skrzydła w systemie, regulacja położenia skrzydła względem ościeżnicy - na wysokości +/- 2,5 mm) oraz demontowalną belkę odbojową umożliwiającą wymianę skrzydła, komplet uszczelek, prowadnice, łożyskowane rolki.

#### AKCESORIA W CENIE

- Kaseta konstrukcyjna
- Zaczep zamka hakowego (opcja za dopłatą do skrzydła)

#### KONSTRUKCJA SKRZYDŁA

- Wypełnienie stanowi „plaster miodu” lub płyta wiórowa otworowa (opcja za dopłatą). Całość obłożona jest płytą HDF. Skrzydło dostępne jest w dwóch wariantach wykończenia:
  - Skrzydło zagruntowane i przygotowane do malowania lub tapetowania. Krawędzie skrzydła oklejone obrzeżem umożliwiającym jego pomalowanie.
  - Skrzydła w wykończeniu Lakier UV Premium Biały.

#### UWAGI

- Norma PN EN 14351-2:2018-12. - skrzydło.
- Krajowa Ocena Techniczna ITB-KOT-2020/1281 wyd.1 - system przesuwny.
- System przygotowany do ścianek kartonowo-gipsowych o grubości 100 mm lub 125 mm.
- Wymiary patrz Tabela 7, str. 217.

#### DOPLATY

- Pochwyty okrągły lub kwadratowy 97 | 119,31
- Zamek hakowy z pochwytemi 321 | 394,83
- Wypełnienie płytą wiórową otworową 118 | 145,14

# Systemy przesuwne

od 1394,- | **1 714,62**

cena kompletu netto | **brutto (PLN)**

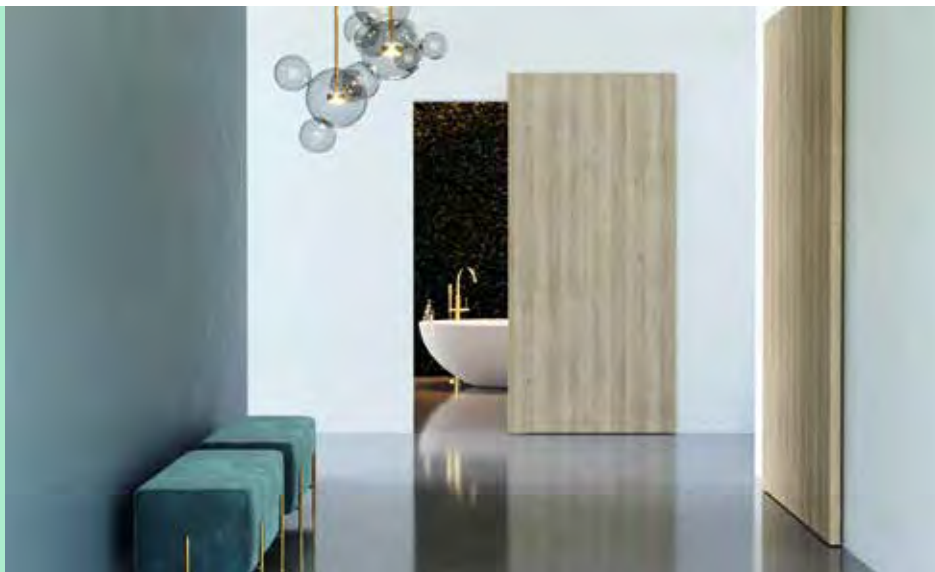

System przesuwny EFEKT



Zobacz montaż systemu przesuwnego EFEKT



Zobacz montaż systemu przesuwnego BLACK typ LUNA

## BLACK

## SLIDE

## EFEKT



Typ REA

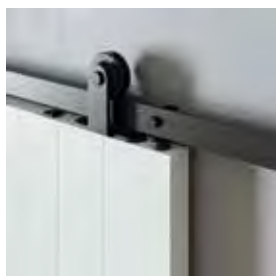

Typ LUNA

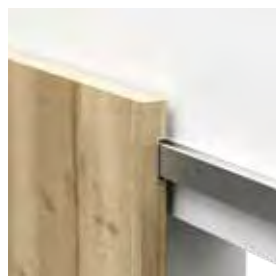

drzwi otwarte



model 1



model 2



model 3



model 4



model 5

PORTA EFEKT to niewidoczny system drzwi przesuwnych z dymkaczami zapewniającymi komfort użytkowania. System przesuwny PORTA EFEKT składa się z:

- dwóch prowadnic ukrytych w skrzydle,
- łożyskowanego wózka górnego z intuicyjnym systemem montażu i regulacji umożliwiającym adaptację do nierówności ściany,
- łożyskowanych wózków dolnych zapewniających cichą i bezproblemową eksploatację nawet na podłogach z fugami. Prawidłowo dobrany rozmiar skrzydła pozwala na płynną regulację stopnia otwarcia skrzydła: od częściowo otwartego do otwarcia z zachowaniem pełnego światła otworu w murze.



## KOLORYSTYKA

### System BLACK

Lakier UV Premium ★★★★★☆



Lakier UV Premium Plus ★★★★★☆



### System SLIDE

Okleina Portaperfect 3D ★★★★★☆



Gladstone / Halifax ★★★★★☆

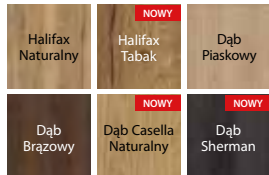

### System EFEKT

Okleina Portaperfect 3D ★★★★★☆



Gladstone / Halifax ★★★★★☆

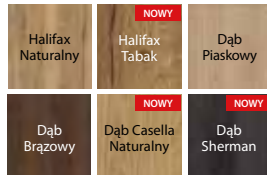

Lakier UV Premium ★★★★★☆



Okl. Lakierowana Matt ★★★★★☆

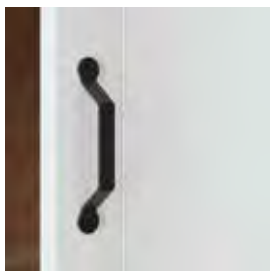

pochwył Black 1

## CENNIK NETTO | BRUTTO PLN (zwróć uwagę na DOPLĄTY)

System BLACK	Lakier UV Premium	Lakier UV Premium Plus	System SLIDE	Portaperfect 3D	Gladstone/Halifax
Skrzydło	848   1 043,04	983   1 209,09	Skrzydło	672   826,56	1027   1 263,21
System przesuwany	546   671,58		System przesuwany	846   1 040,58	
System EFEKT	Lakier UV Premium	Portaperfect 3D, Okleina Lakierowana Matt	Gladstone/Halifax		
Skrzydło	960   1 180,80	762   937,26	1117   1 373,91		
System przesuwany	1215   1 494,45				

## INFORMACJE TECHNICZNE

### System BLACK

#### KONSTRUKCJA SKRZYDŁA

Wypełnienie stanowi „plaster miodu” lub płyta wiórowa otworowa (opcja za dopłatą). Całość obłożona jest płytą HDF.

#### AKCESORIA W CENIE ZESTAWU

- Prowadnica 2000 mm

#### UWAGI

- Norma PN EN 14351-2:2018-12.
- Zestaw jest uniwersalny co do kierunku i wysunięcia skrzydła.
- System przeznaczony do montażu w otworze mniejszym o rozmiar względem typowego. Szczegóły patrz Tabela 7, str. 217.
- Brak możliwości wykonania z zamkiem hakowym.
- W przypadku systemu dwuskrzydłowego należy zamówić dwa systemy, dwa skrzydła i klamrę łączącą.
- Przy zastosowaniu tulejek dystansowych możliwość odsunięcia skrzydła od ściany o 10 mm. Możliwość współpracy systemu BLACK ze skrzydłami suwanymi z pozostałych kolekcji PORTA:
  - System BLACK typ LUNA do zamówienia z każdym skrzydłem suwanym.
  - System BLACK typ REA do zastosowania wyłącznie ze skrzydłami ramiakowymi i płytowymi z wypełnieniem płyta wiórowa otworowa.

#### DOPLĄTY

- klamra łącząca do rozwiązań dwuskrzydłowych 22 | 27,06
- komplet dwóch domykaczy 161 | 198,03
- komplet pięciu tulejek dystansowych 86 | 105,78
- pochwyt Black 1 jednostronny 42 | 51,66
- pochwyt podłużny do drzwi przesuwanych 83 | 102,09
- wypełnienie płytą wiórową otworową 118 | 145,14

### System SLIDE

#### KONSTRUKCJA SKRZYDŁA

Wypełnienie stanowi płyta wiórowa otworowa. Całość obłożona jest płytą HDF.

#### AKCESORIA W CENIE ZESTAWU

- Prowadnica 2000 mm
- Komplet dwóch domykaczy

#### UWAGI

- Norma PN EN 14351-2:2018-12.
- System przeznaczony do montażu w otworze mniejszym o rozmiar względem typowego. Szczegóły patrz Tabela 7, str. 217.
- Brak możliwości wykonania z zamkiem hakowym.

#### DOPLĄTY

- pochwyt podłużny do drzwi przesuwanych 83 | 102,09

### System EFEKT

#### KONSTRUKCJA SKRZYDŁA

Wypełnienie stanowi płyta wiórowa otworowa. Całość obłożona jest płytą HDF.

#### AKCESORIA W CENIE

- Prowadnice

#### UWAGI

- Norma PN EN 14351-2:2018-12.
- Brak możliwości wykonania z zamkiem hakowym.
- Nośność systemu: 80 kg.
- Szczelina pomiędzy skrzydłem a ścianą: 10 mm. Zwiększenie tego wymiaru jest możliwe na etapie montażu, poprzez zastosowania podkładki dystansującej pod górny wózek (podkładka nie jest elementem zestawu) lub poprzez zamówienie skrzydła dopasowanego pod żądaną wielkość szczeliny (realizacja Dział Kontraktów).
- System przeznaczony do montażu w otworze mniejszym o trzy rozmiary względem typowego, np. dla otworu „60” → do kompletu skrzydło „90”.
- Wymiary patrz Tabela 7, str. 217.

#### DOPLĄTY

- drzwi przesuwne – pochwyt podłużny 83 | 102,09
- rozmiar „100”i„110” 54 | 66,42

# DRZWI TECHNICZNE I WEJŚCIOWE

Przedstawiamy Państwu produkty dobrze znane na inwestycjach. W ofercie posiadamy drzwi akustyczne, specjalistyczne, a także drzwi przeciwpożarowe. Z kolei kolekcja drzwi wejściowych to propozycje solidnych drzwi chroniących nasze mieszkania oraz inne pomieszczenia wymagające szczególnego zabezpieczenia i ochrony.



AQUA STOP



Produkty oznaczone symbolem AQUA STOP posiadają zabezpieczenie dolnej powierzchni skrzydła przed wilgocią w technologii TechnoPORTA







# ZESTAWIENIE MODELI DRZWI TECHNICZNYCH I WEJŚCIOWYCH

Prezentowane modele są dostępne w kolekcjach:

## **DRZWI TECHNICZNYCH**

**Akustyczne 27 dB, 32 dB, INNOVO 37 dB , PORTA SILENCE 37 dB, EI 30,  
INNOVO 42 dB, Akustyczne 42 dB, Przeciwpożarowe EI 30, EI 60**

## **DRZWI WEWNĘTRZNYCH WEJŚCIOWYCH**

**AGAT, OPAL, EXTREME RC 2, KWARC, EXTREME RC 3, EXTREME RC 4, GRANIT kl. C**



PŁASKIE – mieszany układ okleiny naturalnej\*



PŁASKIE – pionowy układ okleiny naturalnej, syntetycznej i Gladstone/Halifax



PŁASKIE – poziomy układ okleiny naturalnej i Gladstone/Halifax



intarsje 1



intarsje 3



intarsje 4



intarsje 6



intarsje 7



intarsje 8



intarsje 9

UWAGA! Modele z intarsjami:

- okleiny syntetyczne – usłojenie pionowe,
- pokrycie Gladstone/Halifax - dostępne modele 3, 6, 9 – usłojenie zgodnie z kierunkiem intarsji,
- okleiny naturalne – usłojenie zgodnie z kierunkiem intarsji.

\* model dostępny tylko w okleinach: Naturalnej Select, Naturalnej Dąb, Jesion, Orzech



5

7



# Akustyczne 27 dB, 32 dB

od 1476,- | **1 815,48**

cena skrzydła netto | **brutto (PLN)**



Akustyczne 32 dB, Biały

Klasa izolacyjności akustycznej:  
Rw=27 dB  
Rw=32 dB

wszystkie dostępne modele patrz str. 132

W cenie kompletu drzwi

- skrzydło
- ościeżnica

**DRZWI POSIADAJĄ  
KLASĘ IZOLACYJNOŚCI AKUSTYCZNEJ:**

- Rw=27 dB (27–31 dB)\*
- Rw=32 dB (32–36 dB)\*



Model Płaskie, Biały



zamek pod wkładkę patentową



zawias trójelementowy

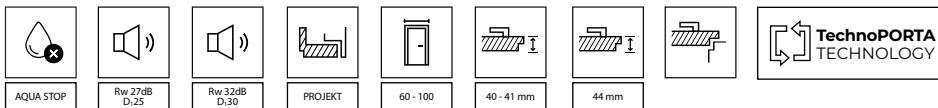

## KOLORYSTYKA

Naturalna Select  
Naturalna Dąb, Jesion, Orzech  
Naturalna Dąb Satin ★★★★★

CPL HQ 0,2 mm ★★★★★

CPL HQ 0,7 mm  
Gladstone/Halifax ★★★★★

Próbki kolorów patrz str. 221 – 226.

**UWAGA!** Okleiny naturalne (z wyj. Okł. Nat. Jesion i Orzech) możliwe do wykonania w pionowym lub poziomym układzie usłojenia (dotyczy skrzydła).

**UWAGA!** Do drzwi wejściowych zalecamy okleiny CPL lub Gladstone/Halifax, a w szczególności do zastosowań w obiektach publicznych.

## CENNIK NETTO | BRUTTO PLN (zwróć uwagę na DOPŁATY)

### 27 dB

typ ościeżnicy	CPL HQ 0,2 gr. I	CPL HQ 0,7 gr. I	Gladstone/Halifax (ukł. poziomy)	Okleiny Naturalne
stalowa	1476   <b>1 815,48</b>	1606   <b>1 975,38</b>	1606   <b>1 975,38</b>	1976   <b>2 430,48</b>
regulowana zakres A	1481   <b>1 821,63</b>	1611   <b>1 981,53</b>	1648   <b>2 027,04</b>	2328   <b>2 863,44</b>

### 32 dB

typ ościeżnicy	CPL HQ 0,2 gr. I	CPL HQ 0,7 gr. I	Gladstone/Halifax (ukł. poziomy)	Okleiny Naturalne
stalowa	1662   <b>2 044,26</b>	1792   <b>2 204,16</b>	1792   <b>2 204,16</b>	2142   <b>2 634,66</b>
regulowana zakres A	1606   <b>1 975,38</b>	1736   <b>2 135,28</b>	1796   <b>2 209,08</b>	2476   <b>3 045,48</b>
regulowana zakres B, C	1678   <b>2 063,94</b>	1808   <b>2 223,84</b>	1868   <b>2 297,64</b>	2558   <b>3 146,34</b>
regulowana zakres D, E	1720   <b>2 115,60</b>	1850   <b>2 275,50</b>	1910   <b>2 349,30</b>	2600   <b>3 198,00</b>
regulowana zakres F	1736   <b>2 135,28</b>	1866   <b>2 295,18</b>	1926   <b>2 368,98</b>	2636   <b>3 242,28</b>
regulowana zakres G, H	1793   <b>2 205,39</b>	1923   <b>2 365,29</b>	1983   <b>2 439,09</b>	2683   <b>3 300,09</b>
regulowana zakres I, J, K	1850   <b>2 275,50</b>	1980   <b>2 435,40</b>	2040   <b>2 509,20</b>	2770   <b>3 407,10</b>

## INFORMACJE TECHNICZNE

### AKCESORIA

- Trzy zawiasy czopowe (ośc. regulowana PORTA SYSTEM 27 dB), lub trójelementowe (regulowana PORTA SYSTEM 32 dB i ośc. stalowa 27 dB, 32 dB)
- Zamek dostosowany pod wkładkę patentową
- Uszczelka progowa samoopadająca
- Uszczelka w ościeżnicy
- Ościeżnica
- W wykonaniu CPL HQ oraz Gladstone/Halifax boki skrzydła pokryte są taśmą ABS

### OŚCIEŻNICE

- Ościeżnica PORTA SYSTEM regulowana (drzwi 27 dB). Prezentowana cena drzwi obejmuje ościeżnicę o zakresie szerokości „A”.
- Ościeżnica PORTA SYSTEM regulowana wzmocniona (drzwi 32 dB).
- Ościeżnica stalowa kątowa, o szerokości 100 mm.
- Ościeżnica PROJEKT BIS, PROJEKT Premium (str. 194).

### UWAGI

- Krajowa Ocena Techniczna ITB-KOT-2017/0096 wydanie 2 (Rw=27 dB).
- Krajowa Ocena Techniczna ITB-KOT-2017/0007 wydanie 2 (Rw=32 dB).
- Podane ceny drzwi 27 dB i 32 dB z ościeżnicą regulowaną dotyczą drzwi z ościeżnicą na najwyższą szerokość muru.
- Klasa izolacyjności akustycznej Rw=27 dB (zakres 27÷31 dB) D<sub>i</sub>=25 dB.
- Klasa izolacyjności akustycznej Rw=32 dB (zakres 32÷36 dB) D<sub>i</sub>=30 dB.
- Skrzydło 32 dB przystosowane do montażu samozamykacza.
- Rozmiar „60” tylko dla skrzydeł płaskich.
- **Dolna krawędź skrzydła w wykonaniu syntetycznym zabezpieczona przed wilgocią w technologii TechnoPORTA AQUA STOP.**

### DOPŁATY

- dyble lub kotwy montażowe (ościeżnica stalowa) 39 | 47,97
- intarsje w okł. Synt. (na 1 str., na dwie str. cena x 2) 39 | 47,97
- intarsje w okł. Nat. (na 1 str., na dwie str. cena x 2) 41 | 50,43
- ościeżnica: farba poliesterowa – GRUPA II 22 | 27,06
- ościeżnica: farba poliesterowa – GRUPA III 54 | 66,42
- ościeżnica: okł. CPL 0,2 mm – GRUPA II 54 | 66,42
- ościeżnica: okł. Nat. Dąb Satin Biały 161 | 198,03
- ościeżnica: okł. Nat. Dąb Satin (pozostałe kolory) 54 | 66,42
- ościeżnica: okł. Nat. Czarna 161 | 198,03
- ościeżnica: okł. Nat. Orzech 86 | 105,78
- profil ośc. stalowej do Nakładki PROJEKT BIS 59 | 72,57
- profil ośc. stalowej do Nakładki PROJEKT Premium 95 | 116,85
- profil ośc. stalowej od 101 do 150 mm 59 | 72,57
- profil ośc. stalowej od 151 do 270 mm 118 | 145,14
- profil ośc. stalowej od 271 do 390 mm 178 | 218,94
- profil ośc. stalowej od 80 do 100 mm bez dopłaty
- regulowany zaczep zamka w ośc. stalowej 27 | 33,21
- rozmiar „100” 54 | 66,42
- skrzydło: kolory Gladstone/Halifax w ukł. pionowym 140 | 172,20
- skrzydło: okł. CPL 0,2 mm i 0,7 mm – GRUPA II 54 | 66,42
- skrzydło: okł. Nat. Dąb Satin Biały 321 | 394,83
- skrzydło: okł. Nat. Dąb Satin (pozostałe kolory) 81 | 99,63
- skrzydło: okł. Nat. Select Czarna 321 | 394,83
- skrzydło: okł. Nat. Orzech 140 | 172,20
- skrzydło: model z mieszanym ukł. okł. Nat. Select 321 | 394,83
- skrzydło: model z mieszanym ukł. okł. Nat. Dąb, Jesion, Orzech 321 | 394,83
- wzmocnienie pod samozamykacz - skrzydło 27 dB 28 | 34,44
- wzmocnienie pod samozamykacz w ośc. stalowej 42 | 51,66
- wzmocnienie pod samozamykacz w ośc. PORTA SYSTEM 42 | 51,66
- zawiasy trójelementowe z ośc. PORTA SYSTEM 27 dB 129 | 158,67
- klamka z szyldem (str. 204)



# INNOVO 37 dB

od 1996,- | **2 455,08**

cena skrzydła netto | **brutto (PLN)**

Klasa izolacyjności akustycznej  
Rw=37 dB



INNOVO 37 dB, Czarny

wszystkie dostępne modele patrz str. 132

W cenie kompletu drzwi

- skrzydło
- ościeżnica

**DRZWI PORTA INNOVO 37 dB POSIADAJĄ  
KLASĘ IZOLACYJNOŚCI AKUSTYCZNEJ:**

- Rw=37 dB (37-41 dB)



Płaskie z ościeżnicą stalową, Czarny



zamek pod wkładkę patentową



uszczelka progowa automatyczna



zawiasy trójelementowe

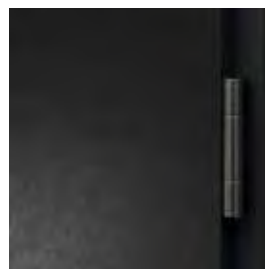

zawiasy trójelementowe

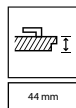
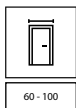

## KOLORYSTYKA

CPL HQ 0,2 mm



CPL HQ 0,7 mm  
Gladstone/Halifax



Próbki kolorów patrz str. 221 – 226.

## CENNIK NETTO | BRUTTO PLN (zwróć uwagę na DOPLĄTY)

typ ościeżnicy	CPL HQ 0,2 gr.I	CPL HQ 0,7gr.I	Gladstone/Halifax (ukł.poziomy)
stalowa	1996   <b>2 455,08</b>	2126   <b>2 614,98</b>	2126   <b>2 614,98</b>
regulowana zakres C	2169   <b>2 667,87</b>	2299   <b>2 827,77</b>	2359   <b>2 901,57</b>
regulowana zakres D-E	2251   <b>2 768,73</b>	2381   <b>2 928,63</b>	2441   <b>3 002,43</b>
regulowana zakres F-H	2278   <b>2 801,94</b>	2408   <b>2 961,84</b>	2468   <b>3 035,64</b>
regulowana zakres I-K	2347   <b>2 886,81</b>	2477   <b>3 046,71</b>	2537   <b>3 120,51</b>

## INFORMACJE TECHNICZNE

### KONSTRUKCJA SKRZYDŁA

Wypełnienie skrzydła stanowi specjalna 3 warstwowa konstrukcja akustyczna INNOVO w ramie z klejonki drewna iglastego. Całość obłożona jest płytą HDF. Dostępne w wersji przyłgowej. Boki skrzydła pokryte są taśmą ABS.

### AKCESORIA

- Dwa lub trzy zawiasy trójelementowe
- Zamek o najwyższej 3 klasie kategorii użytkowania wg PN-EN 12209
- Uszczelka progowa, automatyczna

### OŚCIEŻNICE

- Ościeżnica regulowana wzmocniona PORTA SYSTEM o zakresie grubości muru od 120 do 300 mm.
- Ościeżnica stalowa kątowna o szerokości profilu 100 mm. Wykonana z blachy stalowej obustronnie ocynkowanej, o grubości 1,5 mm

### UWAGI

- Norma PN EN 14351-2:2018-12.
- W przypadku zastosowania innych okuć niż proponowane przez firmę PORTA, należy kierować się wytycznymi zawartymi w karcie gwarancyjnej.
- Dostępne wyłącznie w wersji płaskie, z intarsjami.

- Skrzydło przystosowane do montażu samozamykacza.
- Drzwi wyposażone w zamek z trzpieniem 9x9mm. Wybierając dedykowane klamki z oferty PORTA należy dokupić metalową redukcję zamka 9/8.
- **Dolna krawędź zabezpieczona przed wilgocią w technologii TechnoPORTA AQUA STOP.**

### DOPLĄTY

- intarsje w okł. Synt. (na 1 str., na dwie str. cena x 2)	39   47,97
- ościeżnica: farba poliestrowa – GRUPA II	22   27,06
- ościeżnica: farba poliestrowa – GRUPA III	54   66,42
- ościeżnica: okł. CPL 0,2 mm – GRUPA II	54   66,42
- profil ośc. stalowej od 101 do 150 mm	59   72,57
- profil ośc. stalowej od 151 do 270 mm	118   145,14
- profil ośc. stalowej od 271 do 390 mm	178   218,94
- rozmiar „100”	54   66,42
- skrzydło: kolory Gladstone/Halifax w ukł. pionowym	140   172,20
- skrzydło: okł. CPL 0,2 mm i 0,7 mm – GRUPA II	54   66,42
- wzmocnienie pod samozamykacz w ośc. stalowej	42   51,66
- wzmocnienie pod samozamykacz w ośc. PORTA SYSTEM	42   51,66
- klamka z szyldem	(str. 204)

# SILENCE 37 dB, EI 30

od 1993,- | **2 451,39**

cena skrzydła netto | **brutto (PLN)**

Klasa izolacyjności akustycznej  
Rw=37 dB  
Ogniodporność EI 30  
Dymoszczelność



SILENCE, Dąb Milano 5 (niestandardowe wykonanie PORTA KONTRAKT)

wszystkie dostępne modele patrz str. 132

W cenie kompletu drzwi

- skrzydło
- ościeżnica

**DRZWI PORTA SILENCE POSIADAJĄ  
KLASĘ IZOLACYJNOŚCI AKUSTYCZNEJ:**

- Rw=37 dB (37-41 dB)\*

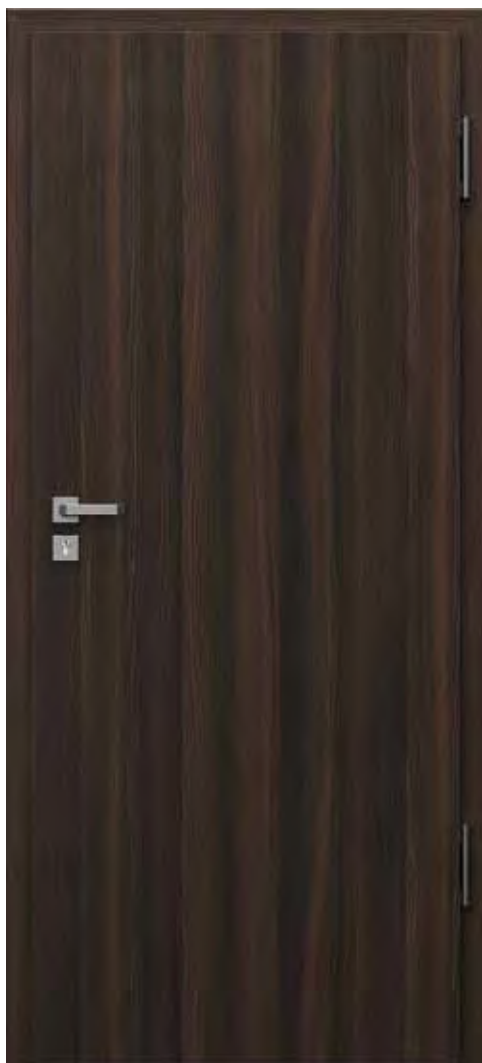

Płaskie, Dąb Milano 5 z ościeżnicą regulowaną



zamek pod wkładkę patentową

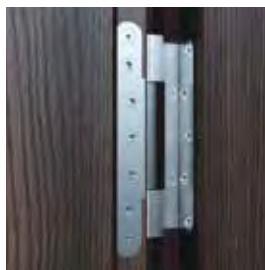

zawiasy obiektowe



uszczelka progowa automatyczna

\* Szczegółowe wyniki badań dostępne na stronie [www.porta.com.pl/pliki-techniczne](http://www.porta.com.pl/pliki-techniczne)

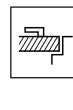
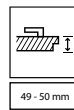
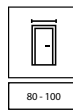
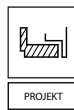
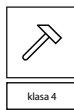

## KOLORYSTYKA

Naturalna Select  
Naturalna Dąb, Jesion, Orzech  
Naturalna Dąb Satin

★★★★★

CPL HQ 0,2 mm

★★★★★

CPL HQ 0,7 mm  
Gladstone/Halifax

★★★★★

Próbki kolorów patrz str. 221 – 226.

**UWAGA!** Okleiny naturalne (z wyj. Okl. Nat. Jesion i Orzech) możliwe do wykonania w pionowym lub poziomym układzie usłojenia (dotyczy skrzydła).

**UWAGA!** Do drzwi wejściowych zalecamy okleiny CPL lub Gladstone/Halifax, a w szczególności do zastosowań w obiektach publicznych.

## CENNIK NETTO | BRUTTO PLN (zwróć uwagę na DOPŁATY)

### 37 dB

typ ościeżnicy	CPL 0,2 gr. I	CPL 0,7 gr. I	Gladstone/Halifax (ukł. poziomy)	Okleiny Naturalne
stalowa	2272   2 794,56	2402   2 954,46	2402   2 954,46	3132   3 852,36
MDF przylgowa	1993   2 451,39	2123   2 611,29	2153   2 648,19	3228   3 970,44
MDF bezprzylgowa	2465   3 031,95	2595   3 191,85	2625   3 228,75	3655   4 495,65
regulowana zakres C	2622   3 225,06	2752   3 384,96	2812   3 458,76	3922   4 824,06
regulowana zakres D, E	2708   3 330,84	2838   3 490,74	2898   3 564,54	4008   4 929,84
regulowana zakres F, G, H	2722   3 348,06	2852   3 507,96	2912   3 581,76	4022   4 947,06
regulowana zakres I, J, K	2808   3 453,84	2938   3 613,74	2998   3 687,54	4108   5 052,84

### 37 dB + EI 30

typ ościeżnicy	CPL 0,2 gr. I	CPL 0,7 gr. I	Gladstone/Halifax (ukł. poziomy)	Okleiny Naturalne
stalowa	2440   3 001,20	2570   3 161,10	2570   3 161,10	3300   4 059,00
MDF przylgowa	2161   2 658,03	2291   2 817,93	2321   2 854,83	3396   4 177,08
MDF bezprzylgowa	2647   3 255,81	2777   3 415,71	2807   3 452,61	3857   4 744,11
regulowana zakres C	2804   3 448,92	2934   3 608,82	2994   3 682,62	4104   5 047,92
regulowana zakres D, E	2890   3 554,70	3020   3 714,60	3080   3 788,40	4190   5 153,70
regulowana zakres F, G, H	2904   3 571,92	3034   3 731,82	3094   3 805,62	4204   5 170,92
regulowana zakres I, J, K	2990   3 677,70	3120   3 837,60	3180   3 911,40	4290   5 276,70

## INFORMACJE TECHNICZNE

### KONSTRUKCJA SKRZYDŁA

Wypełnienie skrzydła stanowi specjalna 5 warstwowa konstrukcja akustyczna PortaSilence® w ramie z klejonejki drewna iglastego. Całość obłożona jest płytą HDF. Dostępne w wersji przylgowej i bezprzylgowej. W wykonaniu CPL HQ oraz Gladstone/Halifax boki skrzydła pokryte są taśmą ABS.

### AKCESORIA

- Dwa zawiasy wzmocnione obiektowe (ośc. regulowana PORTA SYSTEM i wersje bezprzylgowe) lub trzy zawiasy trójelementowe (ośc. stalowa przylgowa)
- Wersja przylgowa ościeżnicy MDF – 4 zawiasy czopowe
- Zamek o najwyższej 3 klasie kategorii użytkowania wg PN-EN 12209
- Uszczelka progowa, automatyczna

### OŚCIEŻNICE

- Możliwość zamówienia ościeżnicy w dwóch wariantach przylgowej i bezprzylgowej.
- Ościeżnica regulowana PORTA SYSTEM o zakresie grubości muru od 120 do 300 mm. Wykonana ze sklejki.
- Ościeżnica stalowa kątowna o szerokości profilu 100 mm. Wykonana z blachy stalowej obustronnie ocynkowanej, o grubości 1,5 mm
- Ościeżnica stała MDF 100 mm.
- Ościeżnica PROJEKT BIS, PROJEKT Premium (str. 194).

### UWAGI

- Krajowa Ocena Techniczna ITB-KOT-2017/0007 wydanie 2.
- Krajowy Certyfikat Stałości Właściwości Użytkowych nr 020-UWB-2978/W
- W celu spełnienia warunków prawa budowlanego do drzwi o izolacyjności ogniowej i/lub dymoszczelności należy stosować samozamykacz.
- Skrzydło i ościeżnica MDF przystosowane do montażu samozamykacza.
- Ościeżnica PORTA System oraz stalowa z możliwością wykonania wzmocnienia pod samozamykacz.
- Drzwi ogniowe należy wyposażyć w szyldy z klamką z rdzeniem stalowym.
- W przypadku zastosowania innych okuć niż proponowane przez firmę PORTA, należy kierować się wytycznymi zawartymi w karcie gwarancyjnej.

- Dostępne wyłącznie w wersji płaskie i z intarsjami.
- Drzwi ogniowe – intarsje dostępne tylko w opcji na dwie strony.
- Drzwi wyposażone w zamek z trzpieniem 9x9 mm. Wybierając dedykowane klamki z oferty PORTA należy dokupić metalową redukcję zamka 9/8.
- **Dolna krawędź skrzydła w wykonaniu syntetycznym zabezpieczona przed wilgocią w technologii TechnoPORTA AQUA STOP.**

### DOPŁATY

- intarsje w okl. Synt. (na 1 str., na dwie str. cena x 2) 39 | 47,97
- intarsje w okl. Nat. (na 1 str., na dwie str. cena x 2) 41 | 50,43
- ościeżnica: farba poliesterowa – GRUPA II 22 | 27,06
- ościeżnica: farba poliesterowa – GRUPA III 54 | 66,42
- ościeżnica: okl. CPL 0,2 mm – GRUPA II 54 | 66,42
- ościeżnica: okl. Nat. Dąb Satin Biały 161 | 198,03
- ościeżnica: okl. Nat. Satin (pozostałe kolory) 81 | 99,63
- ościeżnica: okl. Nat. Czarna 161 | 198,03
- ościeżnica: okl. Nat. Orzech 86 | 105,78
- profil I ośc. stalowej do Nakładki PROJEKT BIS 59 | 72,57
- profil I ośc. stalowej do Nakładki PROJEKT Premium 95 | 116,85
- profil I ośc. stalowej od 101 do 150 mm 59 | 72,57
- profil I ośc. stalowej od 151 do 270 mm 118 | 145,14
- profil I ośc. stalowej od 271 do 390 mm 178 | 218,94
- rozmiar „100” 54 | 66,42
- skrzydło: kolory Gladstone/Halifax w ukł. pionowym 140 | 172,20
- skrzydło: okl. CPL 0,2 mm i 0,7 mm – GRUPA II 54 | 66,42
- skrzydło: okl. Nat. Dąb Satin Biały 321 | 394,83
- skrzydło: okl. Nat. Dąb Satin (pozostałe kolory) 81 | 99,63
- skrzydło: okl. Nat. Select Czarna 321 | 394,83
- skrzydło: okl. Nat. Orzech 140 | 172,20
- skrzydło: model z mieszanym ukł. okl. Nat. Select 321 | 394,83
- skrzydło: model z mieszanym ukł. okl. Nat. Dąb, Jesion, Orzech 321 | 394,83
- wizjer panoramiczny (okl. syntetyczne) 100 | 123,00
- klamka z szyldem (str. 204)

# INNOVO 42 dB

od 2884,- | **3 547,32**

cena skrzydła netto | **brutto (PLN)**

Klasa izolacyjności akustycznej  
Rw=42 dB  
Ogniodporność EI 30  
Dymoszczelność

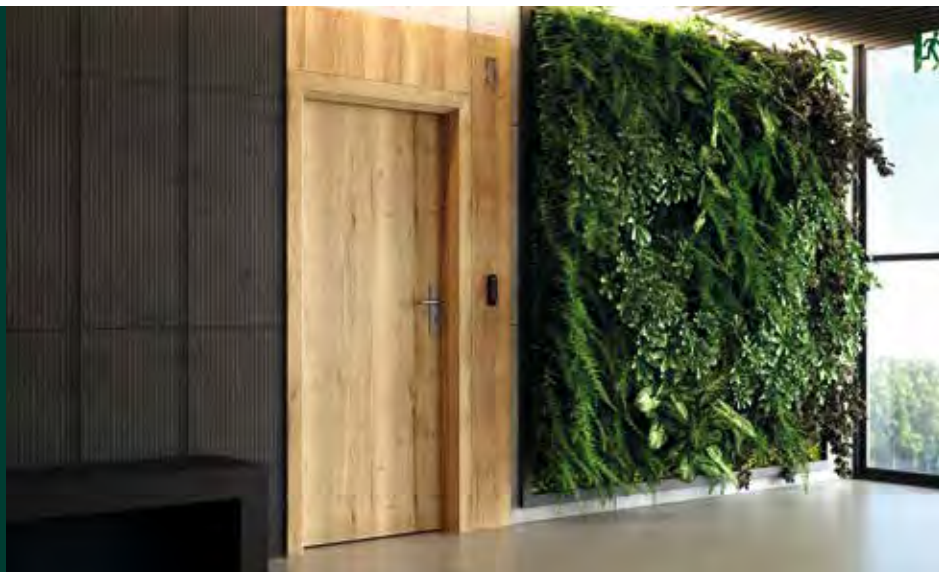

INNOVO 42 dB, Halifax Naturalny (niestandardowe wykonanie PORTA KONTRAKT)

wszystkie dostępne modele patrz str. 132

W cenie kompletu drzwi

- skrzydło
- ościeżnica

**DRZWI POSIADAJĄ  
KLASĘ IZOLACYJNOŚCI AKUSTYCZNEJ**

- Rw=42 dB (42–46 dB)



Płaskie Halifax Naturalny z ościeżnicą regulowaną



zamek pod wkładkę patentową



uszczelka progowa automatyczna

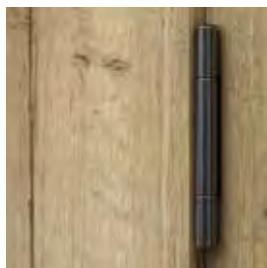

zawiasy obiektowe



zawiasy obiektowe



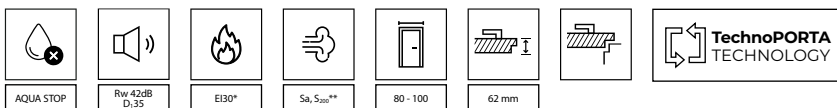

## KOLORYSTYKA

CPL HQ 0,2 mm



CPL HQ 0,7 mm  
Gladstone/Halifax



\* nie dotyczy zestawu z ościeżnicą PORTA SYSTEM  
\*\* nie dotyczy zestawu z ościeżnicą PORTA SYSTEM i stalową

Próbki kolorów patrz str. 221 – 226.

## CENNIK NETTO | BRUTTO PLN (zwróć uwagę na DOPLATY)

INNOVO 42 dB	CPL HQ 0,2 gr.l	CPL HQ 0.7 gr.l	Gladstone/Halifax (ukł.pionowy)
stalowa	3398   <b>4 179,54</b>	3528   <b>4 339,44</b>	3658   <b>4 499,34</b>
MDF przylgowa	2884   <b>3 547,32</b>	3014   <b>3 707,22</b>	3174   <b>3 904,02</b>
regulowana zakres C	3260   <b>4 009,80</b>	3390   <b>4 169,70</b>	3580   <b>4 403,40</b>
regulowana zakres D-G	3360   <b>4 132,80</b>	3490   <b>4 292,70</b>	3680   <b>4 526,40</b>
regulowana zakres H-K	3504   <b>4 309,92</b>	3634   <b>4 469,82</b>	3824   <b>4 703,52</b>
INNOVO 42 dB + EI30	CPL HQ 0,2 gr.l	CPL HQ 0.7 gr.l	Gladstone/Halifax (ukł.pionowy)
stalowa	3557   <b>4 375,11</b>	3687   <b>4 535,01</b>	3817   <b>4 694,91</b>
MDF przylgowa	3185   <b>3 917,55</b>	3315   <b>4 077,45</b>	3475   <b>4 274,25</b>

## INFORMACJE TECHNICZNE

### AKCESORIA

- Dwa zawiasy obiektowe – ościeżnica PORTA SYSTEM; trzy zawiasy trójelementowe – ościeżnica stalowa, cztery zawiasy – ościeżnica z MDF
- Zamek o najwyższej 3 klasie kategorii użytkowania wg PN-EN 12209
- Uszczelka progowa, automatyczna
- Uszczelka pęcznijąca pod wpływem wysokiej temperatury – skrzydło w wersji EI 30

### OŚCIEŻNICE

- Ościeżnica regulowana PORTA SYSTEM wzmocniona Typ Drzwi DT-A42/PS o zakresie grubości muru od 120 mm do 300 mm. Belki ościeżnicy wykonano ze sklejk.
- Ościeżnica stalowa kątowna o szerokości profilu 100 mm. Wykonana z blachy stalowej o grubości 1,5 mm. Zawiera wzmocnienie pod samozamykacz w standardzie.
- Ościeżnica stała MDF 100 mm Rw 42 dB wyposażona w zawiasy z regulacją w trzech płaszczyznach. Możliwe wykonanie ościeżnicy w wersji z regulacją dostosowaną do szerokości ściany (od szerokości 160 mm) – zamówienie kontraktowe.

### UWAGI

- Produkt dostępny z Dokumentacją Dopuszczenia Jednostkowego.
- Klasa izolacyjności akustycznej  $R_w=42$  dB (zakres 42÷46 dB).
- W celu spełnienia warunków prawa budowlanego do drzwi o izolacyjności ogniowej i/ lub dymoszczelności należy stosować samozamykacz.
- Skrzydło i ościeżnica MDF przystosowane do montażu samozamykacza.

- Obrzeże skrzydła: ramiak wykonany z drewna egzotycznego lub dębowego, lakierowany bezbarwnie lub bejcowany.
- Drzwi ogniowe należy wyposażyć w szyldy z kławką z rdzeniem stalowym.
- W przypadku zastosowania innych okuć niż proponowane przez firmę PORTA, należy kierować się wytycznymi zawartymi w karcie gwarancyjnej.
- Dostępne wyłącznie w wersji płaskie, z intarsjami.
- Drzwi wyposażone w zamek z trzpieniem 9x9mm. Wybierając dedykowane klamki z oferty PORTA należy dokupić metalową redukcję zamka 9/8.
- **Dolna krawędź zabezpieczona przed wilgocią w technologii TechnoPORTA AQUA STOP.**

### DOPLATY

- intarsje w okł. Synt. (na 1 str., na dwie str. cena x 2) 39 | 47,97
- ościeżnica: farba poliesterowa – GRUPA II 22 | 27,06
- ościeżnica: farba poliesterowa – GRUPA III 54 | 66,42
- ościeżnica: okł. CPL 0,2 mm – GRUPA II 54 | 66,42
- profil 1 ośc. stalowej od 101 do 150 mm 59 | 72,57
- profil 1 ośc. stalowej od 151 do 270 mm 118 | 145,14
- profil 1 ośc. stalowej od 271 do 390 mm 178 | 218,94
- rozmiar „100” 54 | 66,42
- skrzydło: okł. CPL 0,2 mm i 0,7 mm – GRUPA II 54 | 66,42
- wzmocnienie pod samozamykacz w ośc. PORTA SYSTEM 42 | 51,66
- wzmocnienie pod samozamykacz w ośc. stalowej 42 | 51,66

## PURE 57 dB



Rw 57dB

nie dotyczy zestawu z ościeżnicą PORTA SYSTEM

80 - 100

68 - 69 mm



Możliwość zamówienia drzwi o izolacyjności akustycznej  $R_w=57$  dB PORTA PURE. Produkt dostępny zarówno w opcjach standardowych jak i niestandardowych. Więcej informacji: <https://www.porta.com.pl/pliki-techniczne>

# Akustyczne 42 dB

od 3267,- | **4 018,41**

cena skrzydła netto | **brutto (PLN)**

Klasa izolacyjności akustycznej  
Rw=42 dB  
Ogniodporność EI 30  
Dymoszczelność



Akustyczne 42 dB, Orzech Naturalny (matowy)

wszystkie dostępne modele patrz str. 132

W cenie

- skrzydło
- ościeżnica

## DRZWI POSIADAJĄ KLASĘ IZOLACYJNOŚCI AKUSTYCZNEJ

- Rw=42 dB (42–46 dB)\*

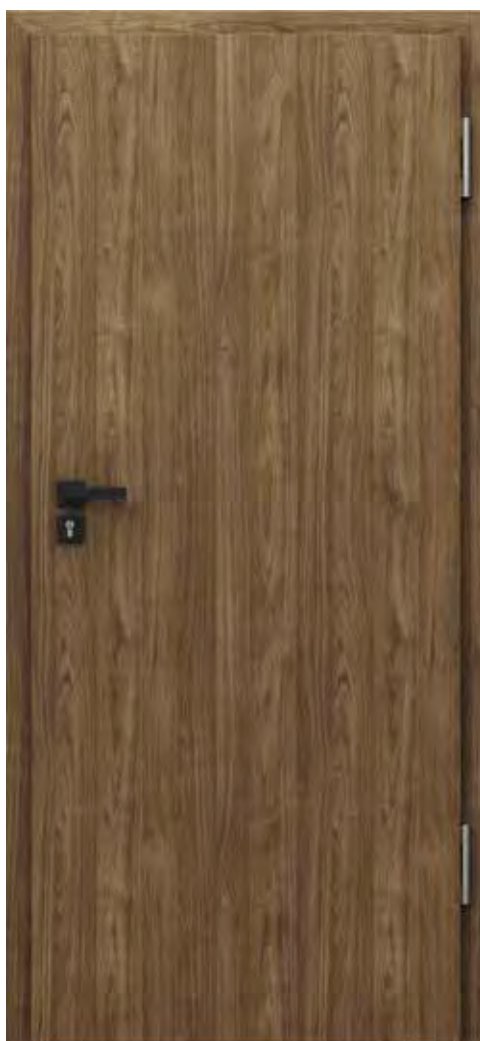

Płaskie, Orzech Naturalny (matowy)

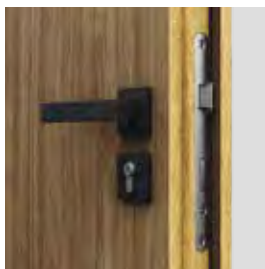

zamek pod wkładkę patentową

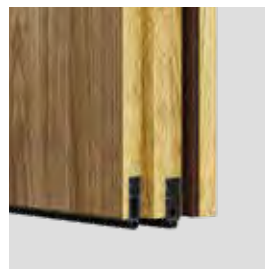

uszczelki progowe automatyczne  
(wersja na ościeżnicy PORTA SYSTEM)



zawiasy obiektowe

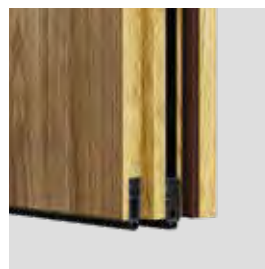

uszczelki progowe automatyczne  
(wersja na ościeżnicy stalowej i MDF)

\* Szczegółowe wyniki badań dostępne na stronie [www.porta.com.pl/pliki-techniczne](http://www.porta.com.pl/pliki-techniczne)

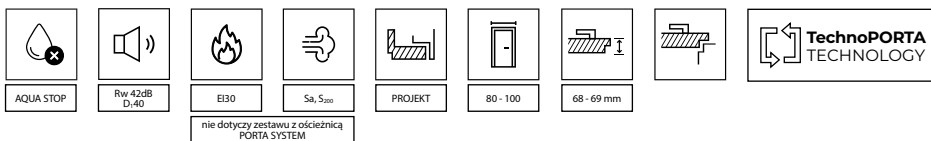

nie dotyczy zestawu z ościeżnicą PORTA SYSTEM

## KOLORYSTYKA

Naturalna Select  
Naturalna Dąb, Jesion, Orzech  
Naturalna Dąb Satin



**UWAGA!** Okleiny naturalne (z wyj. Okł. Nat. Jesion i Orzech) możliwe do wykonania w pionowym lub poziomym układzie usłojenia (dotyczy skrzydła).

CPL HQ 0,2 mm



**UWAGA!** Do drzwi wejściowych zalecamy okleiny CPL lub Gladstone/Halifax, a w szczególności do zastosowań w obiektach publicznych.

CPL HQ 0,7 mm  
Gladstone/Halifax



Próbki kolorów patrz str. 221 – 226.

## CENNIK NETTO | BRUTTO PLN (zwróć uwagę na DOPŁATY)

typ ościeżnicy	Okleina CPL HQ 0,2 gr. I	Okleina CPL HQ 0,7 gr. I	Gladstone/Halifax (ukł. pionowy)	Okleiny Naturalne
stalowa	3643   <b>4 480,89</b>	3773   <b>4 640,79</b>	3903   <b>4 800,69</b>	4123   <b>5 071,29</b>
MDF (EI30)	3282   <b>4 036,86</b>	3412   <b>4 196,76</b>	3572   <b>4 393,56</b>	4202   <b>5 168,46</b>
regulowana zakres C	3267   <b>4 018,41</b>	3397   <b>4 178,31</b>	3557   <b>4 375,11</b>	4187   <b>5 150,01</b>
regulowana zakres D-G	3367   <b>4 141,41</b>	3497   <b>4 301,31</b>	3687   <b>4 535,01</b>	4287   <b>5 273,01</b>
regulowana zakres H-K	3511   <b>4 318,53</b>	3641   <b>4 478,43</b>	3831   <b>4 712,13</b>	4431   <b>5 450,13</b>

## INFORMACJE TECHNICZNE

### AKCESORIA

- Dwa zawiasy wzmocnione obiektowe, trzy zawiasy dla MDF (EI 30)
- Zamek o najwyższej 3 klasie kategorii użytkowania wg PN-EN 12209
- Dwie uszczelki progowe, automatyczne
- Uszczelka gumowa obwiedniowa w przyłdzie skrzydła i ościeżnicy
- Uszczelka pęcznijąca pod wpływem wysokiej temperatury – skrzydło w wersji EI 30

### OŚCIEŻNICE

- Ościeżnica regulowana PORTA SYSTEM wzmocniona TYP DT-AW/PS o zakresie grubości muru od 120 mm do 300 mm. Belki ościeżnicy wykonano ze sklejki. Prezentowana cena drzwi obejmuje ościeżnicę o zakresie szerokości „C”.
- Ościeżnica stalowa kątowna o szerokości profilu 120 mm. Wykonana z blachy stalowej o grubości 1,5 mm. Zawiera wzmocnienie pod samozamykacz w standardzie.
- Ościeżnica stała MDF 100 mm Rw 42 dB wyposażona w gniazda zawiasów z regulacją w trzech płaszczyznach. Możliwe wykonanie ościeżnicy w wersji z regulacją dostosowaną do szerokości ściany (od szerokości 160 mm) – zamówienie kontraktowe.
- Ościeżnica PROJEKT BIS, PROJEKT Premium (str. 194).

### UWAGI

- Krajowa Ocena Techniczna ITB-KOT-2017/0096 wydanie 2.
- Krajowy Certyfikat Stałości Właściwości Użytkowych nr 020-UWB-2985/W (nie dotyczy drzwi 42 dB na ościeżnicy PS).
- Klasa izolacyjności akustycznej  $R_w=42$  dB (zakres 42÷46 dB).
- W celu spełnienia warunków prawa budowlanego do drzwi o izolacyjności ogniowej i/ lub dymoszczelności należy stosować samozamykacz.
- Skrzydło przystosowane do montażu samozamykacza.
- Obrzeże skrzydła: ramiak wykonany z drewna egzotycznego lub dębowego, lakierowany bezbarwnie lub bejcowany.
- Drzwi ogniowe należy wyposażać w szyldy z kławką z rdzeniem stalowym.
- W przypadku zastosowania innych okuć niż proponowane przez firmę PORTA, należy kierować się wytycznymi zawartymi w karcie gwarancyjnej.

- Drzwi wyposażone w zamek z trzpieniem 9x9 mm. Wybierając dedykowane kłamki z oferty PORTA należy dokupić metalową redukcję zamka 9/8.
- **Dolna krawędź skrzydła w wykonaniu syntetycznym zabezpieczona przed wilgocią w technologii TechnoPORTA AQUA STOP.**

### DOPLATY

- intarsje w okł. Synt. (na 1 str., na dwie str. cena x 2)	39   47,97
- intarsje w okł. Nat. (na 1 str., na dwie str. cena x 2)	41   50,43
- ościeżnica: farba poliesterowa – GRUPA II	22   27,06
- ościeżnica: farba poliesterowa – GRUPA III	54   66,42
- ościeżnica: okł. CPL 0,2 mm – GRUPA II	54   66,42
- ościeżnica: okł. Nat. Dąb Satin Biały	161   198,03
- ościeżnica: okł. Nat. Dąb Satin (pozostałe kolory)	54   66,42
- ościeżnica: okł. Nat. Czarna	161   198,03
- ościeżnica: okł. Nat. Orzech	86   105,78
- profil ośc. stalowej do Nakładki PROJEKT BIS	59   72,57
- profil ośc. stalowej do Nakładki PROJEKT Premium	95   116,85
- profil ośc. stalowej od 101 do 150 mm	59   72,57
- profil ośc. stalowej od 151 do 270 mm	118   145,14
- profil ośc. stalowej od 271 do 390 mm	178   218,94
- rozmiar „100”	54   66,42
- skrzydło: okł. CPL 0,2 mm i 0,7 mm – GRUPA II	54   66,42
- skrzydło: okł. Nat. Dąb Satin Biały	321   394,83
- skrzydło: okł. Nat. Dąb Satin (pozostałe kolory)	81   99,63
- skrzydło: okł. Nat. Select Czarna	321   394,83
- skrzydło: okł. Nat. Orzech	140   172,20
- skrzydło: model z mieszanym ukł. okł. Nat. Select	321   394,83
- skrzydło: model z mieszanym ukł. okł. Nat. Dąb, Jesion, Orzech	321   394,83
- wizjer panoramiczny	100   123,00
- wzmocnienie pod samoz. w ośc. PORTA SYSTEM	42   51,66
- kłamka z szyldem	(str. 204)

# Przeciwpożarowe EI 30, EI 60

od 2548,- | **3 134,04**

cena skrzydła netto | **brutto (PLN)**



Przeciwpożarowe EI 30

EI 30  
Ognioodporność 30 min.  
Klasa izolacyjności akustycznej  
Rw=32 dB

EI 60  
Ognioodporność 60 min.  
Klasa izolacyjności akustycznej  
Rw=32 dB

wszystkie dostępne modele patrz str. 132

W cenie kompletu drzwi

- skrzydło
- ościeżnica

**DRZWI EI 30, EI 60 POSIADAJĄ  
KLASĘ IZOLACYJNOŚCI AKUSTYCZNEJ:**

- Rw=32 dB (32-36 dB)\*



Model 3, Dąb Brązowy, ościeżnica MDF



plaskie (EI 30)



model 2 (EI 60)



model 3  
(EI 30, EI 30 soft)



przykłady przeszkleń  
w ofercie kontraktowej (EI 30)



\* Szczegółowe wyniki badań dostępne na stronie [www.porta.com.pl/pliki-techniczne](http://www.porta.com.pl/pliki-techniczne)

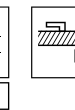
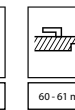
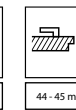
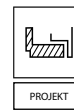

## KOLORYSTYKA

Naturalna Select  
Naturalna Dąb, Jesion, Orzech  
Naturalna Dąb Satin



CPL HQ 0,2 mm



CPL HQ 0,7 mm  
Gladstone/Halifax



Próbki kolorów patrz str. 221 – 226.

**UWAGA!** Okleiny naturalne (z wyj. Okl. Nat. Jesion i Orzech) możliwe do wykonania w pionowym lub poziomym układzie usłojenia (dotyczy skrzydła).

**UWAGA!** Do drzwi wejściowych zalecamy okleiny CPL lub Gladstone/ Halifax, a w szczególności do zastosowań w obiektach publicznych.

## CENNIK NETTO | BRUTTO PLN (zwróć uwagę na DOPŁATY)

EI 30 SOFT*	CPL HQ 0.2 gr.I	
	pełne	model 3
z oścież. MDF stałą	2548   <b>3134,04</b>	3361   <b>4134,03</b>

MODEL	CPL HQ 0.2 gr.I		CPL HQ 0.7 gr.I		Gladstone/ Halifax (ukł. poziomy)		Okleiny Naturalne	
	pełne	model 2 (tylko EI 60) model 3 (tylko EI 30)	pełne	model 2 (tylko EI 60) model 3 (tylko EI 30)	pełne	model 2 (tylko EI 60) model 3 (tylko EI 30)	pełne	model 2 (tylko EI 60) model 3 (tylko EI 30)
EI30 z ościeżnicą stalową	2186   <b>2688,78</b>	3134   <b>3854,82</b>	2316   <b>2848,68</b>	3264   <b>4014,72</b>	2316   <b>2848,68</b>	3264   <b>4014,72</b>	2686   <b>3303,78</b>	3634   <b>4469,82</b>
EI30 z ościeżnicą MDF stałą	2522   <b>3102,06</b>	3470   <b>4268,10</b>	2652   <b>3261,96</b>	3600   <b>4428,00</b>	2712   <b>3335,76</b>	3660   <b>4501,80</b>	3322   <b>4086,06</b>	4270   <b>5252,10</b>
EI30 z ościeżnicą MDF regulowaną	3262   <b>4012,26</b>	4210   <b>5178,30</b>	3392   <b>4172,16</b>	4340   <b>5338,20</b>	3452   <b>4245,96</b>	4400   <b>5412,00</b>	4072   <b>5008,56</b>	5020   <b>6174,60</b>
EI60 z ościeżnicą stalową	2784   <b>3424,32</b>	4144   <b>5097,12</b>	2914   <b>3584,22</b>	4274   <b>5257,02</b>	2914   <b>3584,22</b>	4274   <b>5257,02</b>	3284   <b>4039,32</b>	4644   <b>5712,12</b>
EI60 z ościeżnicą drewnianą	3413   <b>4197,99</b>	4773   <b>5870,79</b>	3543   <b>4357,89</b>	4903   <b>6030,69</b>	3603   <b>4431,69</b>	4963   <b>6104,49</b>	4213   <b>5181,99</b>	5573   <b>6854,79</b>

\* szczegółowe informacje znajdują się w katalogu inwestycyjnym oraz na stronie www.PORTA.com.pl

## INFORMACJE TECHNICZNE

### AKCESORIA

- Zawiasy: dwa lub trzy (EI 30); cztery (EI 30 soft, EI 60)
- Zamek dostosowany pod wkładkę patentową
- Szyba przezroczysta ognioodporna (stała szerokość, niezależna od rozmiaru skrzydła)
- Uszczelka pęczniująca pod wpływem wysokiej temperatury w skrzydle
- Uszczelka progowa, automatyczna
- W wykonaniu CPL HQ oraz Gladstone/Halifax boki skrzydła pokryte są taśmą ABS

### OŚCIEŻNICE

- Ościeżnica stała MDF EI30 100 mm i regulowana (min. 160 mm) (EI 30, EI 30 SOFT) wyposażona w zawiasy regulowane – obiektywne dla EI 30 i czopowe regulowane dla EI 30 SOFT.
- Ościeżnica drewniana 120 mm (EI 60) wykonana z trójwarstwowej klejki sosnowej, wyposażona w zawiasy czopowe regulowane.
- Ościeżnica stalowa kątowa o szerokości profilu 100 mm. Wykonana z blachy stalowej, dwustronnie ocynkowanej „ogniowo”, o grubości 1,5 mm. Wyposażona we wzmocnienie pod samozamykacz, dyble montażowe oraz zawiasy trójelementowe.
- Ościeżnica PROJEKT BIS (str. 194).
- EI 30: Ościeżnica PROJEKT Premium (str. 194).
- EI 60: Ościeżnica PROJEKT Premium dostępna z Dokumentacją Dopuszczenia Jednostkowego.
- Realizacja Dział Kontraktów. Szczegóły w Katalogu Inwestycyjnym i w Działach Sprzedaży PORTA.

### UWAGI

- EI 30 – Krajowa Ocena Techniczna ITB-KOT-2017/0007 wydanie 2. i Krajowy Certyfikat Stałości Właściwości Użytkowych Nr 020-UWB-2978/W.
- EI 60 – Krajowa Ocena Techniczna ITB-KOT-2018/0407 wydanie 1.
- Krajowy Certyfikat Stałości Właściwości Użytkowych Nr 020-UWB-2707/W
- W celu spełnienia warunków prawa budowlanego do drzwi o izolacyjności ogniowej i/ lub dymoszczelności należy stosować samozamykacz.
- Skrzydło i ościeżnice przystosowane do montażu samozamykacza.
- Drzwi ogniowe należy wyposażyć w szylidy z klamką z rdzeniem stalowym.
- W przypadku zastosowania innych okuć niż proponowane przez firmę PORTA, należy kierować się wytycznymi zawartymi w karcie gwarancyjnej.
- Klasa izolacyjności akustycznej Rw=32 dB (zakres 32÷36 dB).

- Rozmiar „100” dla EI 60 niedostępny w standardowej ofercie PORTA KONTRAKT.
- EI 30 SOFT niedostępne w wersji podwójnej.
- **Dolna krawędź skrzydła w wykonaniu syntetycznym zabezpieczona przed wilgocią w technologii TechnoPORTA AQUA STOP.**

### DOPŁATY

- drzwi dwuskrzydłowe	234   287,82
- intarsje w okl. Nat. (na 1 str., na dwie str. cena x 2)	41   50,43
- intarsje w okl. Synt. (na 1 str., na dwie str. cena x 2)	39   47,97
- ościeżnica regulowana: okl. Nat. Dąb Satin Biały	161   198,03
- ościeżnica: farba poliesterowa – GRUPA II	22   27,06
- ościeżnica: farba poliesterowa – GRUPA III	54   66,42
- ościeżnica: okl. CPL 0,2 mm – GRUPA II	54   66,42
- ościeżnica: okl. Nat. Dąb Satin Biały	161   198,03
- ościeżnica: okl. Nat. Dąb Satin (pozostałe kolory)	54   66,42
- ościeżnica: okl. Nat. Czarna	161   198,03
- ościeżnica: okl. Nat. Orzech	86   105,78
- profil ośc. stalowej do Nakładki PROJEKT BIS	59   72,57
- profil ośc. stalowej EI30 do Nakładki PROJEKT Premium	95   116,85
- profil ośc. stalowej od 101 do 150 mm	88   108,24
- profil ośc. stalowej od 151 do 270 mm	178   218,94
- profil ośc. stalowej od 271 do 390 mm	266   327,18
- rozmiar „100” dla EI 30	54   66,42
- skrzydło: kolory Gladstone/Halifax w ukł. Pionowym	140   172,20
- skrzydło: okl. CPL 0,2 mm i 0,7 mm – GRUPA II	54   66,42
- skrzydło: okl. Nat. Dąb Satin Biały	321   394,83
- skrzydło: okl. Nat. Dąb Satin (pozostałe kolory)	81   99,63
- skrzydło: okl. Nat. Select Czarna	321   394,83
- skrzydło: okl. Nat. Orzech	140   172,20
- skrzydło: model z mieszanym ukł. okl. Nat. Select	321   394,83
- skrzydło: model z mieszanym ukł. okl. Nat. Dąb, Jesion, Orzech	321   394,83
- trzeci zawias w ośc. MDF	161   198,03
- wizjer panoramiczny (EI 60, okl. syntetyczne)	100   123,00
- ćwierćwałek, listwy maskujące	(str. 210)
- klamka z szyldem	(str. 204)



# ENDURO

od 1634,- | **2 009,82**

cena skrzydła netto | **brutto (PLN)**



ENDURO, Antracyt

Wewnętrzne drzwi techniczne o najwyższej trwałości, klasie odporności na ścieranie i działanie czynników zewnętrznych z zastosowaniem specjalnie profilowanej listwy ze stali nierdzewnej oraz wyjątkowo odpornej okleiny HPL lub CPL.

W cenie kompletu drzwi

- skrzydło
- ościeżnica



ENDURO 3, Antracyt



pełne



model 1



model 2



model 3



model 4

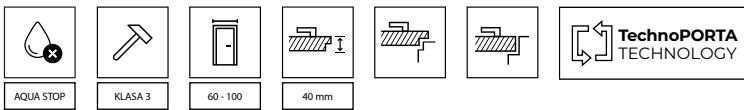

## KOLORYSTYKA

### Okleina HPL i CPL 0,7 ★★★★★

GRUPA I	Biały	Popielaty Euroinvest	Orzech Bielony	Antracyt HPL/CPL	Dąb Milano 1
	Dąb Milano 4	Dąb Milano 5	Orzech Modena 1	Dąb Naturalny	Orzech Naturalny (matowy)
GRUPA II	Czarny				

### PRZYKŁADOWE PRZEZNACZENIE DRZWI ENDURO:

- Laboratoria
- Kliniki dentystyczne
- Szpitale



panel górny

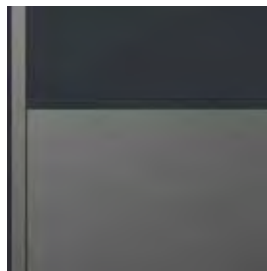

panel dolny



panel dolny wentylacyjny



kratka wentylacyjna

## CENNIK NETTO | BRUTTO PLN (zwróć uwagę na DOPŁATY)

MODELE	Okleina HPL / CPL
pełne	1634   <b>2009,82</b>
1, 2, 3	1796   <b>2209,08</b>
4	2175   <b>2675,25</b>

## INFORMACJE TECHNICZNE

### AKCESORIA

- W wersji przylgowej trzy zawiasy trójelementowe
- W wersji wahadłowej dwa („60°”), trzy („70°”, „80°”), cztery („90°”) zawiasy
- Szyba hartowana przezroczysta lub matowa (w modelu 4 szyba bezpieczna)
- Zamek dostępny w trzech wariantach: na klucz zwykły, z blokadą łazienkową lub dostosowany pod wkładkę patentową
- Skrzydło zawiera wzmocnienie pod samozamykacz

### OŚCIEŻNICE

- Ościeżnica stalowa kątowna, o szerokości profilu 105 mm. Wykonana z blachy stalowej, dwustronnie ocynkowanej, o grubości 1,2 mm. Wyposażona w trzy zawiasy trójelementowe (pakowane przy skrzydle), uszczelkę gumową obwodniową, sześć dybli montażowych. Lakierowana farbą proszkową podkładową (próbki kolorów na str. 226).
- Możliwość zamówienia ościeżnicy w dwóch wersjach:
  - do postawienia na gotowej posadzce – poziom „0”
  - do zalania w wylewce posadzki – poziom „-30”.

### UWAGI

- Norma PN EN 14351-2:2018-12, dla drzwi wahadłowych ITB-KOT-2017/0184 wyd. 2.
- System montażu listwy krawędziowej bez ingerencji w strukturę okleiny.
- Maksymalny rozmiar skrzydła wahadłowego to „90”.
- **Dolna krawędź zabezpieczona przed wilgocią w technologii TechnoPORTA AQUA STOP.**

### DOPŁATY

- ościeżnica: farba poliesterowa – GRUPA II	22   27,06
- ościeżnica: farba poliesterowa – GRUPA III	54   66,42
- kratka ze stali nierdzewnej	260   319,80
- panel dolny (kpl. na dwie strony)	350   430,50
- panel dolny wentylacyjny (kpl. na dwie strony)	370   455,10
- panel górny (kpl. na dwie strony)	350   430,50
- profil ośc. stalowej od 80 do 100 mm	59   72,57
- profil ośc. stalowej od 106 do 150 mm	118   145,14
- profil ośc. stalowej od 155 do 270 mm	178   218,94
- profil ośc. stalowej od 275 do 390 mm	27   33,21
- regulowany zaczep zamka w ośc. stalowej	54   66,42
- rozmiar „100”	54   66,42
- skrzydło: okl. HPL, CPL 0,7 mm – GRUPA II	821   1 009,83
- wykonanie w wersji wahadłowej	42   51,66
- wzmocnienie pod samozamykacz w ośc. stalowej	(str. 204)
- klamka z szyldem	

# 4 klasa mechaniczna

od 1492,- | **1 835,16**

cena skrzydła netto | **brutto (PLN)**



4 klasa mechaniczna, Antracyt, klamka Edel

## W cenie kompletu drzwi

- skrzydło
- ościeżnica



4 klasa mechaniczna, Antracyt, klamka Edel

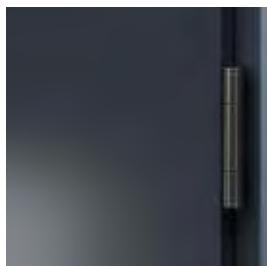

wzmocniony zawias trójelementowy

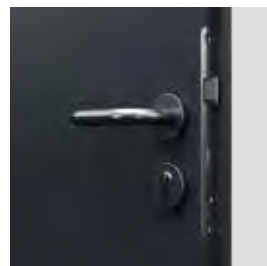

zamek o najwyższej 3 klasie kategorii użytkowania wg PN-EN 12209

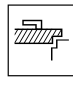
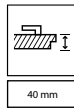
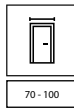

## KOLORYSTYKA

Naturalna Select  
Naturalna Dąb, Jesion, Orzech  
Naturalna Dąb Satin



CPL HQ 0,2 mm



CPL HQ 0,7 mm  
Gladstone/Halifax



**UWAGA!** Okleiny naturalne (z wyj. Okł. Nat. Jesion i Orzech) możliwe do wykonania w pionowym lub poziomym układzie usłojenia (dotyczy skrzydła).

**UWAGA!** Do drzwi wejściowych zalecamy okleiny CPL lub Gladstone/Halifax, a w szczególności do zastosowań w obiektach publicznych.

Próbki kolorów patrz str. 219 – 224.

## CENNIK NETTO | BRUTTO PLN (zwróć uwagę na DOPŁATY)

typ ościeżnicy	CPL HQ 0.2 gr.I	CPL HQ 0.7 gr.I	Gladstone/ Halifax (ukł. poziomy)	Okleiny Naturalne
stalowa KĄTOWA DUŻA	1492   <b>1835,16</b>	1622   <b>1995,06</b>	1712   <b>2105,76</b>	2096   <b>2578,08</b>
stalowa PORTA SYSTEM zakres A	1778   <b>2186,94</b>	1908   <b>2346,84</b>	1998   <b>2457,54</b>	2382   <b>2929,86</b>
stalowa REGULOWANA zakres A	1720   <b>2115,60</b>	1850   <b>2275,50</b>	1940   <b>2386,20</b>	2324   <b>2858,52</b>

## INFORMACJE TECHNICZNE

### KONSTRUKCJA SKRZYDŁA

Wypełnienie skrzydła stanowi płyta wiórowa otworowa lub pełna (opcja za dopłatą) wzmocniona wewnętrznym ramiakiem.  
Całość obłożona jest płytą HDF (okł. syntetyczne) lub płyta wiórowa (okł. naturalne).  
Dostępne w wersji przylgowej.

### AKCESORIA

- Dwa lub trzy zawiasy trójelementowe w rozstawie technicznym
- Zamek o najwyższej 3 klasie kategorii użytkowania wg PN-EN 12209

### OŚCIEŻNICE

Wykonane z blachy stalowej obustronnie ocynkowanej, o grubości 1,5 mm:

- Stalowa Kątowa DUŻA,
- Stalowa Regulowana,
- Stalowa PORTA SYSTEM.

### UWAGI

- Norma PN-EN 14351-2:2018-12.
- Panele stalowe dostępne w rozmiarach „80”, „90” i „100” dla wykończenia CPL.
- Dostępne wyłącznie w wersji płaskie.
- Skrzydło przystosowane do montażu samozamykacza.
- Produkt dostępny wyłącznie w normie inwestycyjnej.
- **Dolna krawędź skrzydła w wykonaniu syntetycznym zabezpieczona przed wilgocią w technologii TechnoPORTA AQUA STOP.**

### DOPLATY

- ościeżnica: farba poliesterowa – GRUPA II 22 | 27,06
- ościeżnica: farba poliesterowa – GRUPA III 54 | 66,42
- panel dolny – kpl. na dwie strony (okł. CPL) 350 | 430,50
- panel dolny wentylacyjny – kpl. na dwie strony (okł. CPL) 370 | 455,10
- panel dolny z podcięciem went. – kpl. na dwie strony (okł. CPL) 390 | 479,70
- panel górny – kpl. na dwie strony (okł. CPL) 350 | 430,50
- podcięcie, tuleje 39 | 47,97
- rozmiar „100” 54 | 66,42
- skrzydło: kolory Gladstone/Halifax w ukł. pionowym 140 | 172,20
- skrzydło: okł. CPL 0,2 mm i 0,7 mm – GRUPA II 54 | 66,42
- skrzydło: okł. Nat. Select Czarną 268 | 329,64
- skrzydło: okł. Nat. Dąb Satin Białą 268 | 329,64
- skrzydło: model z mieszanym ukł. okł. Nat. Select 321 | 394,83
- skrzydło: model z mieszanym ukł. okł. Nat. Dąb, Jesion, Orzech 321 | 394,83
- zamiana płyty otworowej na pełną (okł. syntetyczne) 32 | 39,36
- klamka z szyldem (str. 204)

# AGAT

drzwi wejściowe 32 dB

# OPAL

drzwi antywłamaniowe RC 2, 32 dB

od 1507,- | **1 853,61**  
cena skrzydła netto | brutto (PLN)

Antywłamaniowość RC 2 (Opal)  
Izolacyjność akustyczna Rw=32 dB



AGAT Płaskie, Buk Piaskowy, z ościeżnicą stalową

wszystkie dostępne modele patrz str. 132

W cenie kompletu drzwi

- skrzydło
- ościeżnica
- próg stalowy

## DRZWI OPAL

Drzwi antywłamaniowe OPAL posiadają klasę izolacyjności akustycznej Rw=32 dB (32–36 dB) oraz odporność na włamanie klasy RC 2 wg PN EN 1627:2012 – pod warunkiem skompletowania skrzydła z dedykowaną ościeżnicą stalową PORTA, progiem ze stali nierdzewnej oraz szyldelem z klamką co najmniej 2 klasy odporności na włamanie i wkładki patentowej co najmniej 4 klasy antywłamaniowej.

## DRZWI AGAT

Drzwi wzmocnione AGAT wyposażone są w jeden lub dwa zamki bolcowe oraz posiadają klasę izolacyjności akustycznej Rw=32 dB (32–36 dB).



AGAT Płaskie, Buk Piaskowy, z ościeżnicą stalową

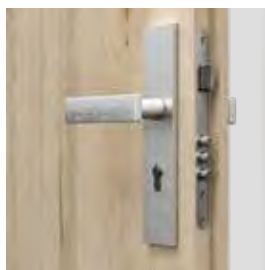

zamek bolcowy 3 ryglowy – AGAT

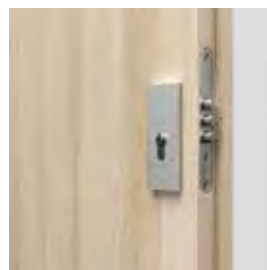

bolce antywyważeniowe – AGAT, OPAL

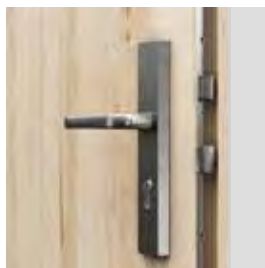

zamek listwowy czteropunktowy – OPAL

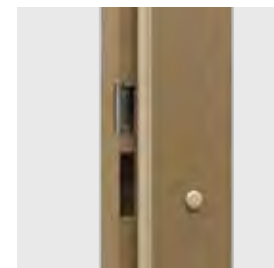
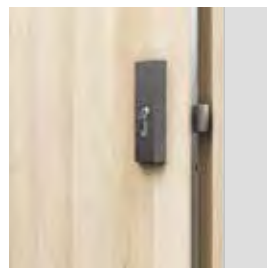

regulowany zaczep zamka w ościeżnicy stalowej (opcja do wyboru)



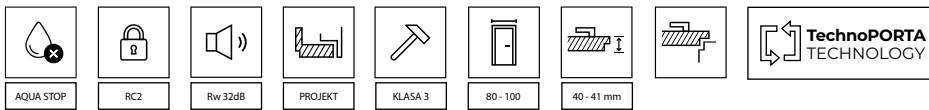

## KOLORYSTYKA

Portasynchro 3D	★★★
Naturalna Select Naturalna Dąb, Jesion, Orzech Naturalna Dąb Satin	★★★★
Portaperfect 3D Portalamino CPL HQ 0,2 mm Okleina Lakierowana Matt	★★★★★
CPL HQ 0,7 mm Gladstone/Halifax	★★★★★

Próbki kolorów patrz str. 221 – 226.

**UWAGA!** Okleiny naturalne (z wyj. Okł. Nat. Jesion i Orzech) możliwe do wykonania w pionowym lub poziomym układzie usłojenia (dotyczy skrzydła).

**UWAGA!** Do drzwi wejściowych zalecamy okleiny CPL lub Gladstone/Halifax, a w szczególności do zastosowań w obiektach publicznych.



Zobacz film montażowy drzwi OPAL

W cenie kompletu drzwi:  
skrzydło + ościeznica + próg stalowy + wizjer (opcja za dopłatą).

### POLECAMY!

DZIĘKI ZASTOSOWANIU KONSTRUKCJI WYKORZYSTUJĄCEJ WARSTWĘ BLACHY ALUMINIOWEJ, UZYSKALIŚMY WYJĄTKOWĄ ODPORNOŚĆ NA NIEKORZYSTNE DZIAŁANIE SPECYFICZNYCH WARUNKÓW EKSPLOATACJI, CHARAKTERYSTYCZNYCH DLA KLATKI SCHO-DOWEJ, RÓŻNICY TEMPERATURY I WILGOTNOŚCI POWIETRZA.



### CENNIK NETTO | BRUTTO PLN (zwróć uwagę na DOPŁATY)

MODELE	Portasynchro 3D	CPL HQ 0,2 gr. I, Portaperfect 3D, Portalamino, Okleina Lakierowana Matt	CPL HQ 0,7 gr. I, Gladstone/Halifax (ukł. poziomy)	Okleiny Naturalne
<b>AGAT z ośc. stalową</b>	1507   <b>1 853,61</b>	1607   <b>1 976,61</b>	1737   <b>2 136,51</b>	2127   <b>2 616,21</b>
<b>OPAL z ośc. stalową</b>	1878   <b>2 309,94</b>	1978   <b>2 432,94</b>	2108   <b>2 592,84</b>	2498   <b>3 072,54</b>

## INFORMACJE TECHNICZNE

### KONSTRUKCJA SKRZYDŁA

Rama skrzydła jest wykonana z klejonej drewna iglastego. Skrzydło posiada dodatkowe wzmocnienie wewnętrznym ramiakiem. Poszycie skrzydła stanowi warstwa aluminium i płyta drewnopochodna. Dostępne skrzydła uzupełnione aluminium wyjmowanymi intarsjami w kolorze srebrnym. Okleiny naturalne wykończone lakierem półmatowym. W wykonaniu CPL HQ oraz Gladstone/Halifax boki skrzydła pokryte są taśmą ABS.

### AKCESORIA W CENIE DRZWI AGAT

- Jeden lub dwa zamki bolcowe pod wkładkę patentową
- Trzy zawiasy czopowe
- Trzy bolce antywyważeniowe
- Ościeznica wyposażona w próg ze stali nierdzewnej standardowy (90 mm)

### AKCESORIA W CENIE DRZWI OPAL

- Zamek listwowy czteropunktowy dostosowany pod dwie wkładki patentowe
- Trzy zawiasy czopowe
- Trzy bolce antywyważeniowe
- Ościeznica stalowa wyposażona w próg ze stali nierdzewnej (90 mm)

### OŚCIEŻNICE

- Ościeznica stalowa kątowna, o szerokości profilu 105 mm. Wykonana z blachy stalowej, dwustronnie ocynkowanej, o grubości 1,2 mm (AGAT) lub 1,5 mm (OPAL).
- Wyposażona w trzy zawiasy czopowe standard, uszczelkę gumową obwiedniową, a OPAL dodatkowo w sześć dybli montażowych.
- Ościeznica PROJEKT BIS, PROJEKT Premium (str. 194).

### UWAGI

- Krajowa Ocena Techniczna ITB-KOT-2017/0096 wydanie 2.
- Przygotowanie do skrótu (maksymalnie o 60 mm).
- Klasa izolacyjności akustycznej Rw=32 dB (zakres 32÷36 dB).

- W przypadku wyboru drzwi AGAT lub OPAL z ościeżnicą stalową, próg stanowi element składowy ościeżnicy.
- **Dolna krawędź skrzydła w wykonaniu syntetycznym zabezpieczona przed wilgocią w technologii TechnoPORTA AQUA STOP.**

### DOPLATY

- intarsje w okł. Synt. (na 1 str., na dwie str. cena x 2) 39 | 47,97
  - intarsje w okł. Nat. (na 1 str., na dwie str. cena x 2) 41 | 50,43
  - ościeznica: farba poliesterowa – GRUPA II 22 | 27,06
  - ościeznica: farba poliesterowa – GRUPA III 54 | 66,42
  - profil ośc. stalowej do Nakładki PROJEKT BIS 59 | 72,57
  - profil ośc. stalowej do Nakładki PROJEKT Premium 95 | 116,85
  - profil ośc. stalowej od 106 do 150 mm 59 | 72,57
  - profil ośc. stalowej od 151 do 270 mm 118 | 145,14
  - profil ośc. stalowej od 271 do 390 mm 178 | 218,94
  - regulowany zaczep zamka w ośc. stalowej 27 | 33,21
  - rozmiar „100” 54 | 66,42
  - skrzydło: kolory Gladstone/Halifax w ukł. pionowym 140 | 172,20
  - skrzydło: okł. CPL 0,2 mm i 0,7 mm – GRUPA II 54 | 66,42
  - skrzydło: okł. Nat. Dąb Satin Biały 321 | 394,83
  - skrzydło: okł. Nat. Dąb Satin (pozostałe kolory) 81 | 99,63
  - skrzydło: okł. Nat. Select Czarna 321 | 394,83
  - skrzydło: okł. Nat. Orzech 140 | 172,20
  - skrzydło: model z mieszanym ukł. okł. Nat. Select 321 | 394,83
  - skrzydło: model z mieszanym ukł. okł. Nat. Dąb, Jesion, Orzech 321 | 394,83
  - wizjer 20 | 24,60
  - wkładki patentowe 137 | 168,51
  - wyposażenie ośc. AGAT w 6 dybli montażowych 39 | 47,97
  - wzmocnienie pod samozamykacz w ośc. stalowej 42 | 51,66
  - **K** wzmocnienie pod samozamykacz w skrzydle 321 | 394,83
  - klamka z szyldem 137 | 168,51
- opcja kontraktowa (str. 205)

# EXTREME RC 2

drzwi antywłamaniowe klasa RC 2, 37 dB, EI 30

od 2104,- | **2 587,92**

cena skrzydła netto | brutto (PLN)

Antywłamaniowość RC 2  
Klasa izolacyjności akustycznej  
Rw=37 dB  
Ogniodporność EI 30  
Dymoszczelność



EXTREME RC 2 Płaskie, Dąb Milano 1, z ościeżnicą stalową

wszystkie dostępne modele patrz str. 132

W cenie kompletu drzwi

- skrzydło
- ościeżnica
- próg stalowy

## Drzwi EXTREME RC 2

Drzwi EXTREME RC 2 wyposażone są w dwa zamki bolcowe (3 rygłowe), oraz bolce antywyważeniowe.

występują w dwóch typach:

Typ I

- klasa RC 2 wg PN EN 1627:2012
- klasa izolacyjności akustycznej Rw=37 dB (37–41 dB)\*

Typ II

- cechy drzwi typu I
- odporność ogniowa EI 30
- dymoszczelność

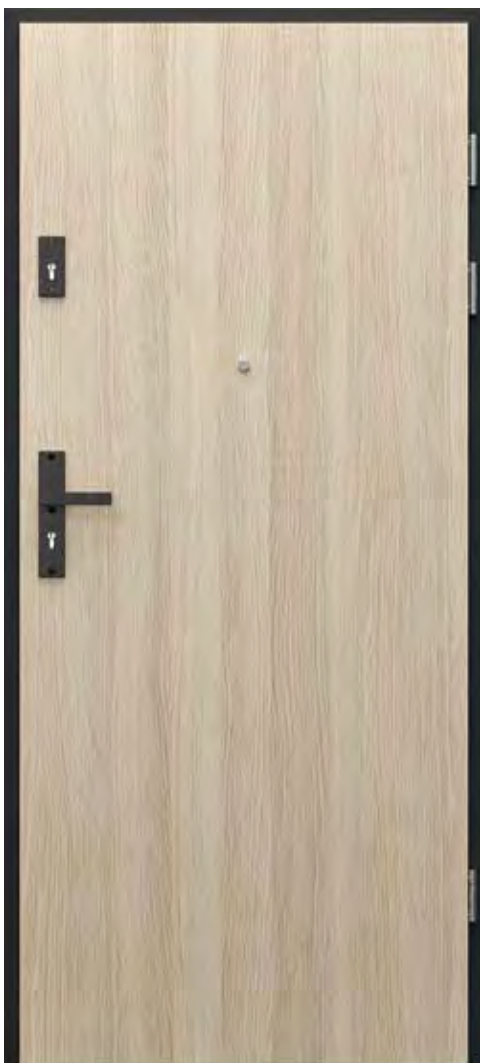

EXTREME RC 2, Dąb Milano 1, z ościeżnicą stalową



zamek dolny – bolcowy 3 rygłowy

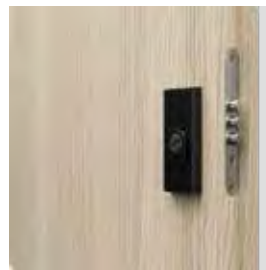

zamek górny – bolcowy 3 rygłowy

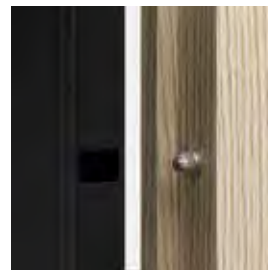

bolce antywyważeniowe

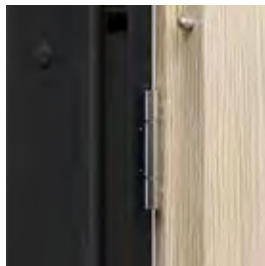

trzy zawiasy trójelementowe



regulowany zaczep zamka  
w ościeżnicy stalowej  
(opcja do wyboru)



próg ze stali nierdzewnej (120 mm)

\* Szczegółowe wyniki badań dostępne na stronie [www.porta.com.pl/pliki-techniczne](http://www.porta.com.pl/pliki-techniczne)

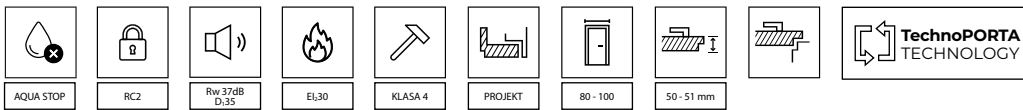

## KOLORYSTYKA

Naturalna Select  
Naturalna Dąb, Jesion, Orzech  
Naturalna Dąb Satin



CPL HQ 0,2 mm



CPL HQ 0,7 mm  
Gladstone/Halifax



Próbki kolorów patrz str. 221 – 226.

**UWAGA!** Okleiny naturalne (z wyj. Okł. Nat. Jesion i Orzech) możliwe do wykonania w pionowym lub poziomym układzie usłojenia (dotyczy skrzydła).

**UWAGA!** Do drzwi wejściowych zalecamy okleiny CPL lub Gladstone/Halifax, a w szczególności do zastosowań w obiektach publicznych.

### POLECAMY!

DZIĘKI ZASTOSOWANIU KONSTRUKCJI WYKORZYSTUJĄCEJ WARSTWĘ BLACHY ALUMINIOWEJ, UZYSKALIŚMY WYJĄTKOWĄ ODPORNOŚĆ DRZWI EXTREME RC 2 NA NIEKORZYSTNE DZIAŁANIE SPECYFICZNYCH WARUNKÓW EKSPLOATACJI, CHARAKTERYSTYCZNYCH DLA KLATKI SCHODOWEJ, RÓŻNICY TEMPERATURY I WILGOTNOŚCI POWIETRZA.



## CENNIK NETTO | BRUTTO PLN (zwróć uwagę na DOPŁATY)

EXTREME RC 2 z ośc. stalową	CPL HQ 0,2 gr.I	CPL HQ 0,7 gr.I	Gladstone/Halifax (ukł. poziomy)	Okleiny Naturalne
TYP I	2104   <b>2 587,92</b>	2234   <b>2 747,82</b>	2234   <b>2 747,82</b>	2604   <b>3 202,92</b>
TYP II	2298   <b>2 826,54</b>	2428   <b>2 986,44</b>	2428   <b>2 986,44</b>	2798   <b>3 441,54</b>

## INFORMACJE TECHNICZNE

### KONSTRUKCJA SKRZYDŁA

Wypełnienie skrzydła stanowi specjalna 5 warstwowa konstrukcja w ramie z klejonejki drewna iglastego. Całość obłożona płytą HDF. Dostępne w wersji przylgowej. W wykonaniu CPL HQ oraz Gladstone/Halifax boki skrzydła pokryte są taśmą ABS.

### AKCESORIA W CENIE DRZWI

- Dwa zamki bolcowe (rozstaw 72 mm)
- Trzy zawiasy trójelementowe w kolorze srebrnym
- Cztery bolce antywyważeniowe
- Ościeżnica
- Próg ze stali nierdzewnej standardowy (120 mm)
- Dodatkowo, Typ II – uszczelka pęczniująca pod wpływem wysokiej temperatury na obrzeżach skrzydła (z wyjątkiem dolnej krawędzi)

### OŚCIEŻNICE

- Ościeżnica stalowa kątowa, o szerokości profilu 100 mm. Wykonana z blachy stalowej, dwustronnie ocynkowanej, o grubości 1,5 mm.
- Wyposażona w trzy zawiasy trójelementowe, uszczelkę samogasnącą, osiem dybli montażowych.
- Ościeżnica PROJEKT BIS, PROJEKT Premium (str. 194).

### UWAGI

- Krajowa Ocena Techniczna ITB-KOT-2017/0007 wydanie 2 i Krajowy Certyfikat Stałości Właściwości Użytkowych Nr 020-UWB-2978/W.
- Klasa izolacyjności akustycznej  $R_w=37$  dB (zakres 37÷41 dB).
- W celu spełnienia warunków prawa budowlanego do drzwi o izolacyjności ogniowej i/lub dymoszczelności należy stosować samozamykacz.
- Skrzydło i ościeżnica przystosowane do montażu samozamykacza.
- Drzwi ogniowe należy wyposażyć w szyldy z klamką z rdzeniem stalowym.
- Drzwi ogniowe - intarsje dostępne tylko w opcji na dwie strony.
- **Dolna krawędź skrzydła w wykonaniu syntetycznym zabezpieczona przed wilgocią w technologii TechnoPORTA AQUA STOP.**

### DOPLATY

- domykacz sprężynowy 289 | 355,47
- domykacz sprężynowy czarny 320 | 393,60
- intarsje w okł. Synt. (na 1 str., na dwie str. cena x 2) 39 | 47,97
- intarsje w okł. Nat. (na 1 str., na dwie str. cena x 2) 41 | 50,43
- ościeżnica: farba poliestrowa – GRUPA II 22 | 27,06
- ościeżnica: farba poliestrowa – GRUPA III 54 | 66,42
- profil I ośc. stalowej do Nakładki PROJEKT BIS 59 | 72,57
- profil I ośc. stalowej do Nakładki PROJEKT Premium 95 | 116,85
- profil I ośc. stalowej od 106 do 150 mm 59 | 72,57
- profil I ośc. stalowej od 151 do 270 mm 118 | 145,14
- profil I ośc. stalowej od 271 do 390 mm 178 | 218,94
- rozmiar „100” 54 | 66,42
- skrzydło: kolory Gladstone/Halifax w ukł. pionowym 140 | 172,20
- skrzydło: okł. CPL 0,2 mm i 0,7 mm – GRUPA II 54 | 66,42
- skrzydło: okł. Nat. Dąb Satin Biały 321 | 394,83
- skrzydło: okł. Nat. Dąb Satin (pozostałe kolory) 81 | 99,63
- skrzydło: okł. Nat. Select Czarna 321 | 394,83
- skrzydło: okł. Nat. Orzech 140 | 172,20
- skrzydło: model z mieszanym ukł. okł. Nat. Select 321 | 394,83
- skrzydło: model z mieszanym ukł. okł. Nat. Dąb, Jesion, Orzech 321 | 394,83
- wizjer 20 | 24,60
- wizjer panoramiczny (okł. syntetyczne) 100 | 123,00
- wizjer panoramiczny czarny (okł. syntetyczne) 125 | 153,75
- wkładki czarne 193 | 237,39
- zmiana koloru zawiasów na czarne 50 | 61,50
- klamka z szyldem (rozstaw 72 mm) (str. 205)

# Steel SECURE

Drzwi antywłamaniowe klasa RC 3, EI 30, 37 dB

od 2809,- | **3 455,07**

cena skrzydła netto | brutto (PLN)

Antywłamaniowość RC 3  
Klasa izolacyjności akustycznej  
Rw=37 dB  
Ognioodporność EI 30

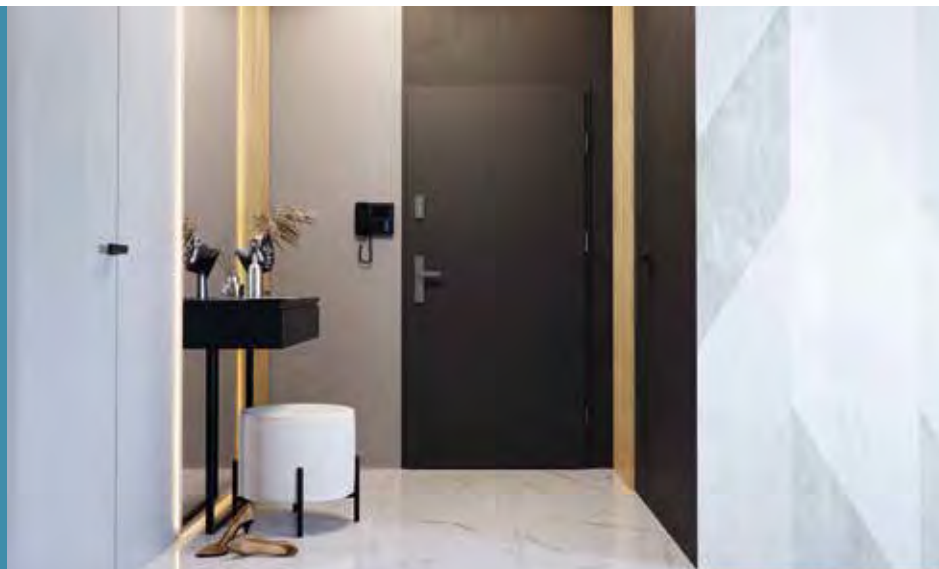

DRZWI Steel SECURE, A.0 z wizjerem, Czarny Struktura

#### W cenie

- Skrzydło
- Ościeżnica
- Próg stalowy
- Kłamka
- Wkładka patentowa

#### Opcja za dopłatą

- Dodatkowy górny zamek

#### SYSTEM ZABEZPIECZENIA POWIERZCHNI STALOWYCH



#### DRZWI Steel SECURE

Drzwi wyposażone w zamek listwowy oraz wkładki kl. C posiadają:

- klasę RC 3 wg PN EN 1627:2012
- klasę izolacyjności akustycznej Rw=37 dB (37–41 dB)
- odporność ogniową EI 30

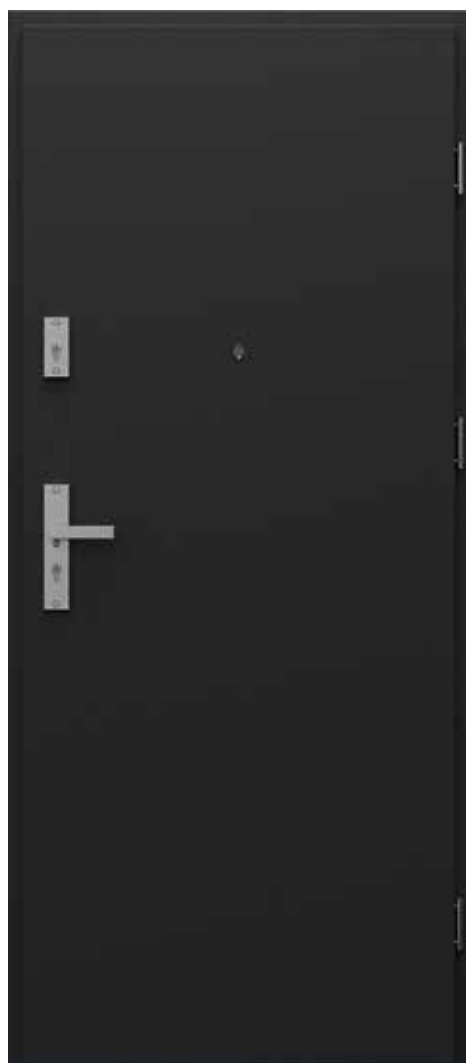

Steel SECURE, A.0 z wizjerem, Czarny Struktura



zamek listwowy dostosowany pod dwie wkładki patentowe



wzmocniony zawias trójelementowy



boleć antywyważeniowy

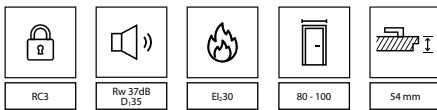

## KOLORYSTYKA

### Farba Poliestrowa Premium ★★★★★☆

GRUPA I



GRUPA II



### Blacha Stalowa Laminowana PCV ★★★★★☆

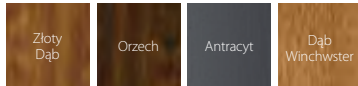

domykacz sprężynowy



domykacz sprężynowy



hak

## CENNIK NETTO | BRUTTO PLN (zwróć uwagę na DOPŁATY)

	Farba Poliestrowa Premium gr. I	Blacha Stalowa Laminowana PCV
Steel SECURE	2809   <b>3 455,07</b>	2959   <b>3 639,57</b>

## INFORMACJE TECHNICZNE

### KONSTRUKCJA SKRZYDŁA

Konstrukcja oparta jest na dwuwarstwowych ramiakach drewnianych, które znajdują się na całym obwodzie skrzydła. Wypełnienie skrzydła jest wielowarstwowe, bazujące na wełnie mineralnej. Na opłaszczowanie skrzydła wykorzystana jest blacha stalowa 0,6 mm ocynkowana, wykończona farbą poliestrową lub folią PVC.

### AKCESORIA W CENIE DRZWI

- Trzy zawiasy trójelementowe
- Zamek listwowy WINKHAUS STV
- Cztery bolce antywyważeniowe
- Kłamka SECURE
- Wkładka patentowa kl. C
- Próg ze stali nierdzewnej
- Wzmocnienie pod samozamykacz w skrzydle i ościeżnicy

### OŚCIEŻNICE

Ościeżnica stalowa kątowna, o szerokości profilu 100. Wykonana z blachy stalowej, dwustronnie ocynkowanej o grubości 1,5 mm. Ościeżnice malowane proszkowo farbą Poliestrową Premium.

### UWAGI

- Norma PN-EN 14351-2:2018-12; Norma PN-EN 16034:2014-11.

### DOPLATY

- domykacz sprężynowy	289   355,47
- farba poliestrowa – grupa II	54   66,42
- górny dodatkowy zamek	95   116,85
- górny szyl	62   76,26
- górna wkładka patentowa	55   67,65
- rozmiar „100”	161   198,03
- wizjer	20   24,60



# KWARC

drzwi antywłamaniowe klasa RC 2 (typ III), EI 30, 32 dB

od 1995,- | **2 453,85**

cena skrzydła netto | brutto (PLN)



KWARC Intarsje 6, Biały, z ościeżnicą stalową

Antywłamaniowość RC 2 (typ III)  
Izolacyjność akustyczna  $R_w=34$  dB\*  
Ogniodporność EI 30  
Dymoszczelność

wszystkie dostępne modele patrz str. 132

W cenie kompletu drzwi

- skrzydło
- ościeżnica
- próg stalowy

## DRZWI KWARC

Drzwi DT-PP-DY/M (KWARC Typ I i Typ II) wyposażone w jeden lub dwa zamki wpuszczane, posiadają:

- klasę izolacyjności akustycznej  $R_w=32$  dB (32–36 dB)
- odporność ogniową EI 30
- dymoszczelność

Drzwi DT-K32 (KWARC Typ III) wyposażone w zamek listwowy oraz bolce antywyważeniowe, posiadają:

- klasę RC 2 wg PN EN 1627:2012
- klasę izolacyjności akustycznej  $R_w=32$  dB (32–36 dB)
- odporność ogniową EI 30
- dymoszczelność



KWARC Intarsje 6, Biały, z ościeżnicą stalową

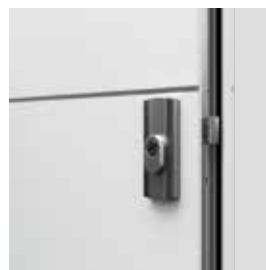

zamek listwowy czteropunktowy dostosowany pod dwie wkładki patentowe – KWARC III



bolce antywyważeniowe – KWARC III



wzmocniony zawias trójelementowy

\* Szczegółowe wyniki badań dostępne na stronie [www.porta.com.pl/pliki-techniczne](http://www.porta.com.pl/pliki-techniczne)

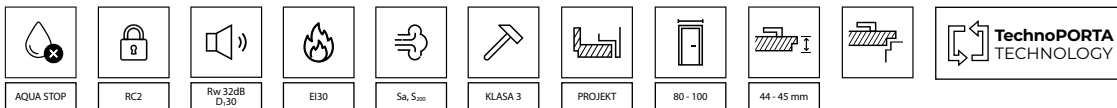

## KOLORYSTYKA

Portasynchro 3D	★★★
Naturalna Select Naturalna Dąb, Jesion, Orzech Naturalna Dąb Satin	★★★★★
Portaperfect 3D CPL HQ 0,2 mm Okleina Lakierowana Matt	★★★★★
CPL HQ 0,7 mm Gladstone/Halifax	★★★★★

Próbki kolorów patrz str. 221 – 226.

**UWAGA!** Okleiny naturalne (z wyj. Okl. Nat. Jesion i Orzech) możliwe do wykonania w pionowym lub poziomym układzie ustojenia (dotyczy skrzydła).

**UWAGA!** Do drzwi wejściowych zalecamy okleiny CPL lub Gladstone/Halifax, a w szczególności do zastosowań w obiektach publicznych.

### POLECAMY!

DZIĘKI ZASTOSOWANIU KONSTRUKCJI WYKORZYSTUJĄCEJ WARSTWĘ BLACHY ALUMINIOWEJ, UZYSKALIŚMY WYJĄTKOWĄ ODPORNOSĆ DRZWI KWARC NA NIEKORZYSTNE DZIAŁANIE SPECYFICZNYCH WARUNKÓW EKSPLOATACJI, CHARAKTERYSTYCZNYCH DLA KLATKI CHODOWEJ, RÓŻNICY TEMPERATURY I WILGOTNOŚCI POWIETRZA.



## CENNIK NETTO | BRUTTO PLN (zwróć uwagę na DOPLATY)

KWARC	Portasynchro 3D	CPL HQ 0,2 gr. I, Portaperfect 3D, Okleina Lakierowana Matt	CPL HQ 0,7 gr. I Gladstone/Halifax (ukł. poziomy)	Okleiny Naturalne
TYP I	1995   <b>2 453,85</b>	2095   <b>2 576,85</b>	2225   <b>2 736,75</b>	2615   <b>3 216,45</b>
TYP II	2048   <b>2 519,04</b>	2148   <b>2 642,04</b>	2278   <b>2 801,94</b>	2668   <b>3 281,64</b>
TYP III	2421   <b>2 977,83</b>	2521   <b>3 100,83</b>	2651   <b>3 260,73</b>	3041   <b>3 740,43</b>

## INFORMACJE TECHNICZNE

### KONSTRUKCJA SKRZYDŁA

Wielowarstwowa konstrukcja skrzydła zapewnia odporność ogniową przez 30 minut i izolację akustyczną  $R_w=34$  dB\*. Dzięki warstwie blachy aluminiowej w konstrukcji skrzydła drzwi są wyjątkowo odporne na niekorzystne działanie warunków eksploatacji, jakie panują na klatce schodowej. W wykonaniu CPL HQ oraz Gladstone/Halifax boki skrzydła pokryte są taśmą ABS.

### AKCESORIA W CENIE DRZWI

- Zamek wpuszczany z zasuwką prostokątną pod wkładkę patent (KWARC Typ I)
- Dwa zamki wpuszczane z zasuwką prostokątną pod wkładkę patent (KWARC Typ II)
- Zamek listwowy czteropunktowy dostosowany pod dwie wkładki patentowe i trzy bolce antywyważeniowe (KWARC Typ III)
- Trzy wzmocnione zawiasy trójelementowe w kolorze srebrnym
- Uszczelka pęczniąca pod wpływem wysokiej temperatury we wrębie skrzydła
- Ościeżnica wyposażona w próg ze stali nierdzewnej standardowej (90 mm)

### OŚCIEŻNICE

- Ościeżnica stalowa kątowna, o szerokości profilu 105 mm. Wykonana z blachy stalowej, dwustronnie ocynkowanej, o grubości 1,5 mm. Wyposażona w uszczelkę samogasnącą, trzy zawiasy, próg stalowy ze stali nierdzewnej w wersji standardowej (90 mm), wzmocnienie pod samozamykacz. KWARC I posiada zaczep pod jeden zamek, KWARC II – pod dwa zamki, KWARC III – pod zamek listwowy oraz sześć dybli montażowych i otwory pod bolce antywyważeniowe.
- Ościeżnica PROJEKT BIS, PROJEKT Premium (str. 194).

### UWAGI

- Krajowa Ocena Techniczna ITB-KOT-2017/0007 wydanie 2.
- Krajowy Certyfikat Stałości Właściwości Użytkowych nr 020-UWB-2978/W.
- W celu spełnienia warunków prawa budowlanego do drzwi o izolacyjności ogniowej i/lub dymoszczelności należy stosować samozamykacz.

- Skrzydło i ościeżnica przystosowane do montażu samozamykacza.
- W przypadku zastosowania innych okuć niż proponowane przez firmę PORTA, należy kierować się wytycznymi zawartymi w karcie gwarancyjnej.
- Drzwi ogniowe należy wyposażyć w szyldy z klamką z rdzeniem stalowym.
- Klasa izolacyjności akustycznej  $R_w=32$  dB (zakres 32÷36 dB).
- **Dołna krawędź skrzydła w wykonaniu syntetycznym zabezpieczona przed wilgocią w technologii TechnoPORTA AQUA STOP.**

### DOPLATY

- intarsje w okł. Synt. (na 1 str., na dwie str. cena x 2)	39   47,97
- intarsje w okł. Nat. (na 1 str., na dwie str. cena x 2)	41   50,43
- ościeżnica: farba poliesterowa – GRUPA II	22   27,06
- ościeżnica: farba poliesterowa – GRUPA III	54   66,42
- profil ośc. stalowej do Nakładki PROJEKT BIS	59   72,57
- profil ośc. stalowej do Nakładki PROJEKT Premium	95   116,85
- profil ośc. stalowej od 101 do 150 mm	88   108,24
- profil ośc. stalowej od 151 do 270 mm	178   218,94
- profil ośc. stalowej od 271 do 390 mm	266   327,18
- rozmiar „100”	54   66,42
- skrzydło: kolory Gladstone/Halifax w ukł. pionowym	140   172,20
- skrzydło: okł. CPL 0,2 mm i 0,7 mm – GRUPA II	54   66,42
- skrzydło: okł. Nat. Dąb Satin Biały	321   394,83
- skrzydło: okł. Nat. Dąb Satin (pozostałe kolory)	81   99,63
- skrzydło: okł. Nat. Select Czarna	321   394,83
- skrzydło: okł. Nat. Orzech	140   172,20
- skrzydło: model z mieszanym ukł. okł. Nat. Select	321   394,83
- skrzydło: model z mieszanym ukł. okł. Nat. Dąb, Jesion, Orzech	321   394,83
- wizjer	20   24,60
- klamka z szyldem	(str. 205)

# EXTREME RC 3

drzwi antywłamaniowe klasa RC 3, EI 30, 37 dB

od 2492,- | **3 065,16**

cena skrzydła netto | brutto (PLN)

Antywłamaniowość RC 3  
Klasa izolacyjności akustycznej  
Rw=37 dB  
Ognioodporność EI 30  
Dymoszczelność



EXTREME RC 3, Dąb Piaskowy, z ościeżnicą wzmocnioną PS (niestandardowe wykonanie PORTA KONTRAKT)

wszystkie dostępne modele patrz str. 132



EXTREME RC 3, Dąb Piaskowy, z ościeżnicą wzmocnioną PS

## W cenie kompletu drzwi

- skrzydło
  - ościeżnica
  - próg stalowy
  - klamka
  - wkładka patentowa
- Opcja za dopłatą
- dodatkowy górny zamek

## DRZWI EXTREME

występują w dwóch typach:

### Typ I

- klasa RC3 wg PN EN 1627-2012
- klasa izolacyjności akustycznej Rw=37 dB (37-41 dB)\*
- dymoszczelność

### Typ II

- cechy drzwi typu I
- odporność ogniowa EI 30

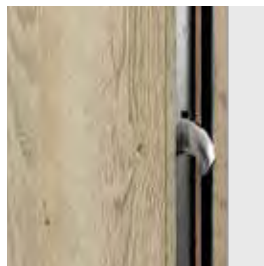

2 haki antywyważeniowe

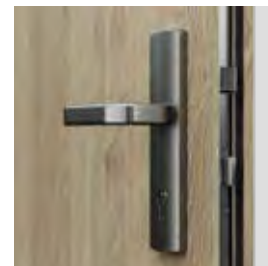

Winkhaus wielopunktowy hakowo-zasuwkowy



**NOWOŚĆ**  
Domykacz sprężynowy z ościeżnicą stalową (dostępny srebrny i czarny)

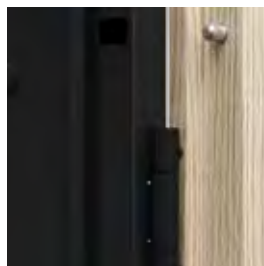

4 bolce antywyważeniowe



ościeżnica PORTA SYSTEM

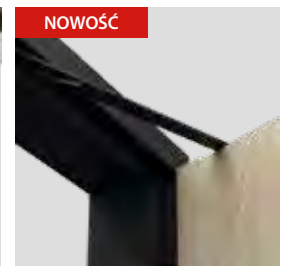

**NOWOŚĆ**  
Domykacz sprężynowy z ościeżnicą stalową (dostępny srebrny i czarny)

\* Szczegółowe wyniki badań dostępne na stronie [www.porta.com.pl/pliki-techniczne](http://www.porta.com.pl/pliki-techniczne)

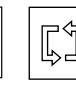
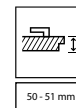
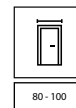
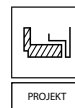

## KOLORYSTYKA

Naturalna Select  
Naturalna Dąb, Jesion, Orzech  
Naturalna Dąb Satin



CPL HQ 0,2 mm



CPL HQ 0,7 mm  
Gladstone/Halifax



Próbki kolorów patrz str. 221 – 226.

### POLECAMY!

DZIĘKI ZASTOSOWANIU KONSTRUKCJI WYKORZYSTUJĄCEJ WARSTWĘ BLACHY ALUMINIOWEJ, UZYSKALIŚMY WYJĄTKOWĄ ODPORNOŚĆ DRZWI EXTREME NA NIEKORZYSTNE DZIAŁANIE SPECYFICZNYCH WARUNKÓW EKSPLOATACJI, CHARAKTERYSTYCZNYCH DLA KLATKI SCHODOWEJ, RÓŻNICZ TEMPERATURY I WILGOTNOŚCI POWIETRZA.



### drzwi z ościeżnicą PORTA SYSTEM regulowaną wzmocnioną

EXTREME RC 3 Typ I	CPL HQ 0.2 gr. I	CPL HQ 0.7 gr. I	Gladstone/ Halifax (ukł. poziomy)	Okleiny Naturalne
C-D	3392   <b>4 172,16</b>	3522   <b>4 332,06</b>	3582   <b>4 405,86</b>	4212   <b>5 180,76</b>
E-G	3462   <b>4 258,26</b>	3592   <b>4 418,16</b>	3652   <b>4 491,96</b>	4282   <b>5 266,86</b>
H-K	3532   <b>4 344,36</b>	3662   <b>4 504,26</b>	3722   <b>4 578,06</b>	4352   <b>5 352,96</b>

### CENNIK NETTO | BRUTTO PLN (zwróć uwagę na DOPŁATY)

#### drzwi z ościeżnicą stalową

	CPL HQ 0.2 gr. I	CPL HQ 0.7 gr. I	Gladstone/ Halifax (ukł. poziomy)	Okleiny Naturalne
EXTREME RC 3				
TYP I	2492   <b>3 065,16</b>	2622   <b>3 225,06</b>	2622   <b>3 225,06</b>	2992   <b>3 680,16</b>
TYP II	2686   <b>3 303,78</b>	2816   <b>3 463,68</b>	2816   <b>3 463,68</b>	3186   <b>3 918,78</b>

#### drzwi z ościeżnicą PORTA SYSTEM regulowaną wzmocnioną

EXTREME RC 3 Typ II	CPL HQ 0.2 gr. I	CPL HQ 0.7 gr. I	Gladstone/ Halifax (ukł. poziomy)	Okleiny Naturalne
C-D	3586   <b>4 410,78</b>	3716   <b>4 570,68</b>	3776   <b>4 644,48</b>	4406   <b>5 419,38</b>
E-G	3656   <b>4 496,88</b>	3786   <b>4 656,78</b>	3846   <b>4 730,58</b>	4476   <b>5 505,48</b>
H-K	3726   <b>4 582,98</b>	3856   <b>4 742,88</b>	3916   <b>4 816,68</b>	4546   <b>5 591,58</b>

## INFORMACJE TECHNICZNE

### KONSTRUKCJA SKRZYDŁA

Wypełnienie skrzydła stanowi specjalna 5 warstwowa konstrukcja w ramie z klejonej drewna iglastego. Całość obłożona płytą HDF. Dostępne w wersji przylgowej. W wykonaniu CPL HQ oraz Gladstone/Halifax boki skrzydła pokryte są taśmą ABS.

### AKCESORIA W CENIE SKRZYDŁA

- Zamek hakowy z mechanizmem dociskowym Winkhaus STV, dodatkowy górny zamek (patrz Dopłaty)
- Wkładka antywłamaniowa
- Klamka z szyldem antywłamaniowym (SAFE - rozstaw 92 mm)
- Trzy zawiasy trójelementowe (drzwi z ośc. stalową) lub dwa zawiasy obiektowe (drzwi z ośc. PS wzmocnioną) w kolorze srebrnym
- Cztery bolce antywyważeniowe
- Dodatkowo, Typ II – uszczelka pęczniąca pod wpływem wysokiej temperatury na obrzeżach skrzydła (z wyjątkiem dolnej krawędzi)
- Ościeżnica wyposażona w próg stalowy ze stali nierdzewnej oraz wzmocnienie pod samozamykacz

### OŚCIEŻNICE

- Ościeżnica stalowa kątowa o szerokości profilu 100 mm. Wykonana z blachy stalowej, dwustronnie ocynkowanej, o grubości 1,5 mm. Wyposażona w uszczelkę samogasnącą, osiem dybli montażowych i próg stalowy ze stali nierdzewnej (120 mm).
- Ościeżnica PORTA System wzmocniona, o zakresie grubości muru od 120 do 300 mm wyposażona w próg stalowy ze stali nierdzewnej (100 mm). Listwa kątownika o szerokości 80 mm.
- Ościeżnica PROJEKT BIS, PROJEKT Premium (str. 194).

### UWAGI

- Krajowa Ocena Techniczna nr ITB-KOT 2017/0007 wydanie 2.
- Krajowy Certyfikat Stałości Właściwości Użytkowych nr 020-UWB-2978/W.
- W celu spełnienia warunków prawa budowlanego do drzwi o izolacyjności ogniowej i/lub dymoszczelności należy stosować samozamykacz.
- Skrzydło i ościeżnica przystosowane do montażu samozamykacza.
- Drzwi ogniowe należy wyposażyć w szyldy z klamką z rdzeniem stalowym.
- W przypadku zastosowania innych okuć niż proponowane przez PORTA, należy kierować się wytycznymi zawartymi w karcie gwarancyjnej.
- Drzwi ogniowe - intarsje dostępne tylko w opcji na dwie strony.
- **Dolna krawędź skrzydła w wykonaniu syntetycznym zabezpieczona przed wilgocią w technologii TechnoPORTA AQUA STOP.**

### DOPLATY

- domyknik sprężynowy 289 | 355,47
- domyknik sprężynowy czarny 320 | 393,60
- górny dodatkowy zamek 88 | 108,24
- górny szyld 80 | 98,40
- górna wkładka patentowa 64 | 78,72
- intarsje w okł. Synt. (na 1 str., na dwie str. cena x 2) 39 | 47,97
- intarsje w okł. Nat. (2 strony) 82 | 100,86
- ościeżnica: farba poliesterowa – GRUPA II 22 | 27,06
- ościeżnica: farba poliesterowa – GRUPA III 54 | 66,42
- ościeżnica: okł. CPL 0,2 mm – GRUPA II 54 | 66,42
- ościeżnica: okł. Nat. Dąb Satin Biały 161 | 198,03
- ościeżnica: okł. Nat. Dąb Satin (pozostałe kolory) 81 | 99,63
- ościeżnica: okł. Nat. Czarna 161 | 198,03
- ościeżnica: okł. Nat. Orzech 86 | 105,78
- profil ośc. stalowej do Nakładki PROJEKT BIS 59 | 72,57
- profil ośc. stalowej do Nakładki PROJEKT Premium 95 | 116,85
- profil ośc. stalowej od 101 do 150 mm 88 | 108,24
- profil ośc. stalowej od 151 do 270 mm 178 | 218,94
- profil ośc. stalowej od 271 do 390 mm 266 | 327,18
- rozmiar „100” 54 | 66,42
- skrzydło: kolory Gladstone/Halifax w ukł. pionowym 140 | 172,20
- skrzydło: okł. CPL 0,2 mm i 0,7 mm – GRUPA II 54 | 66,42
- skrzydło: okł. Nat. Dąb Satin Biały 321 | 394,83
- skrzydło: okł. Nat. Dąb Satin (pozostałe kolory) 81 | 99,63
- skrzydło: okł. Nat. Select Czarna 321 | 394,83
- skrzydło: okł. Nat. Orzech 140 | 172,20
- skrzydło: model z mieszanym ukł. okł. Nat. Select 321 | 394,83
- skrzydło: model z mieszanym ukł. okł. Nat. Dąb, Jesion, Orzech 321 | 394,83
- wizjer 20 | 24,60
- wizjer panoramiczny (okł. syntetyczne) 100 | 123,00
- wizjer panoramiczny czarny (okł. syntetyczne) 125 | 153,75
- wkładki czarne 195 | 239,85
- wkładka czarna (pojedynczy patent) 105 | 129,15
- zmiana koloru zawiasów trójelementowych na czarne 50 | 61,50
- klamka z szyldem SAFE (rozstaw 92 mm) (str. 205)



# EXTREME RC 4

drzwi antywłamaniowe klasa RC 4, EI 30, 37 dB

od 3673,- | **4 517,79**

cena skrzydła netto | brutto (PLN)



EXTREME RC 4, Antracyt

Antywłamaniowość RC 4  
Klasa izolacyjności akustycznej  
Rw=37dB  
Ogniodporność EI 30  
Dymoszczelność

#### W cenie kompletu drzwi

- skrzydło
  - ościeżnica
  - próg stalowy
  - klamka
  - wkładka patentowa
- Opcja za dopłatą
- dodatkowy górny zamek

#### Drzwi EXTREME RC4

występują w dwóch typach:

Typ I

- klasa RC4 wg PN EN 1627-2012
- klasa izolacyjności akustycznej Rw=37 dB (37-41 dB)\*
- dymoszczelność

Typ II

- cechy drzwi typu I
- odporność ogniowa EI 30



EXTREME RC 4, Antracyt



dedykowana klamka i zamek listwowy



haki antywyrówniowe



wzmocnione zawiasy obiektowe



zaczepy ruchome haków zamka



próg ze stali nierdzewnej (120 mm)

\* Szczegółowe wyniki badań dostępne na stronie [www.porta.com.pl/pliki-techniczne](http://www.porta.com.pl/pliki-techniczne)



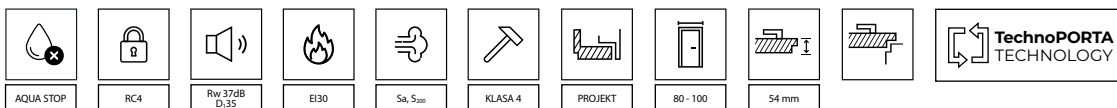

## KOLORYSTYKA

Naturalna Select  
Naturalna Dąb, Jesion, Orzech  
Naturalna Dąb Satin



CPL HQ 0,2 mm



CPL HQ 0,7 mm  
Gladstone/Halifax



**UWAGA!** Okleiny naturalne (z wyj. Okł. Nat. Jesion i Orzech) możliwe do wykonania w pionowym lub poziomym układzie usłojenia (dotyczy skrzydła).

**UWAGA!** Do drzwi wejściowych zalecamy okleiny CPL lub Gladstone/Halifax, a w szczególności do zastosowań w obiektach publicznych.

## CENNIK NETTO | BRUTTO PLN (zwróć uwagę na DOPLĄTY)

EXTREME RC 4	CPL HQ 0,2 gr. I	CPL HQ 0,7 gr. I	Gladstone/Halifax (ukł. poziomy)	Okleiny Naturalne
Typ I	3673   <b>4 517,79</b>	3803   <b>4 677,69</b>	3803   <b>4 677,69</b>	4153   <b>5 108,19</b>
Typ II	3867   <b>4 756,41</b>	3997   <b>4 916,31</b>	3997   <b>4 916,31</b>	4347   <b>5 346,81</b>

## INFORMACJE TECHNICZNE

### KONSTRUKCJA SKRZYDŁA

Rama wykonana z klejonejki drewna iglastego i sklejki. Wypełnienie 5 warstwowe wzmocnione prętami stalowymi. Całość obłożona płytą HDF z blacha aluminiową.

### AKCESORIA W CENIE DRZWI

- zamek listwowy, hakowy firmy FUHR
- zawiasy obiektywne
- 5 szt. bolców antywyważeniowych
- wkładka patentowa
- dedykowana klamka
- dodatkowo typ II – uszczelka pęczniująca pod wpływem wysokiej temperatury w skrzydle drzwiowym

### OŚCIEŻNICE

Ościeżnica stalowa kątowna wykonana z blachy stalowej obustronnie ocynkowanej grubości 1,5 mm wyposażona w uszczelkę samogasnącą, osiem dybli montażowych, zaczepy ruchome haków zamka oraz w próg ze stali nierdzewnej.

### UWAGI

- Norma wyrobu PN EN 14351-2:2018-12 oraz PN EN 16034:2014-11
- W celu spełnienia warunków prawa budowlanego drzwi z odpornością ogniową i/lub dymoszczelnością należy wyposażyć w samozamykacz lub urządzenie domykające
- Odporność na włamanie RC4 jest zapewniona dla drzwi otwieranych do wewnątrz. Skrzydło i ościeżnica przygotowane pod montaż samozamykacza
- W przypadku zastosowania innych okuć niż proponowanych przez PORTA należy kierować się wytycznymi w karcie gwarancyjnej
- **Dolna krawędź skrzydła w wykonaniu syntetycznym zabezpieczona przed wilgocią w technologii TechnoPORTA AQUA STOP.**

### DOPLĄTY

- domykacz sprężynowy 289 | 355,47
- górny dodatkowy zamek 95 | 116,85
- górny szyld 126 | 154,98
- górna wkładka patentowa 86 | 105,78
- intarsje w okł. Synt. (na 1 str., na dwie str. cena x 2) 39 | 47,97
- intarsje w okł. Nat. (na 1 str., na dwie str. cena x 2) 41 | 50,43
- ościeżnica: farba poliesterowa – GRUPA II 22 | 27,06
- ościeżnica: farba poliesterowa – GRUPA III 54 | 66,42
- profil 1 ośc. stalowej do Nakładki PROJEKT BIS 59 | 72,57
- profil 1 ośc. stalowej do Nakładki PROJEKT Premium 95 | 116,85
- profil 1 ośc. stalowej od 101 do 150 mm 88 | 108,24
- profil 1 ośc. stalowej od 151 do 270 mm 178 | 218,94
- profil 1 ośc. stalowej od 271 do 390 mm 266 | 327,18
- rozmiar „100” 54 | 66,42
- skrzydło: kolory Gladstone/Halifax w ukł. pionowym 140 | 172,20
- skrzydło: okł. CPL 0,2 mm i 0,7 mm – GRUPA II 54 | 66,42
- skrzydło: okł. Nat. Dąb Satin Biały 321 | 394,83
- skrzydło: okł. Nat. Dąb Satin (pozostałe kolory) 81 | 99,63
- skrzydło: okł. Nat. Select Czarna 321 | 394,83
- skrzydło: okł. Nat. Orzech 140 | 172,20
- skrzydło: model z mieszanym ukł. okł. Nat. Select 321 | 394,83
- skrzydło: model z mieszanym ukł. okł. Nat. Dąb, Jesion, Orzech 321 | 394,83
- wizjer 20 | 24,60
- wizjer panoramiczny (nie dotyczy okł. naturalnych) 100 | 123,00

# GRANIT klasa C

## drzwi antywłamaniowe klasa C, EI 30, 32 dB

od 2954,- | **3 633,42**

cena skrzydła netto | brutto (PLN)

Antywłamaniowość klasa C i RC 3  
Klasa izolacyjności akustycznej  
Rw=32 dB  
Ognioodporność EI 30



GRANIT klasa C, Orzech Naturalny, z ościeżnicą i nakładką PROJEKT BIS

wszystkie dostępne modele patrz str. 132

### W cenie kompletu drzwi

- skrzydło
- ościeżnica
- próg stalowy
- klamka z szyldem górnym
- dwie wkładki patentowe

### DRZWI GRANIT kl. C

występują w dwóch typach:

#### Typ I

- odporność na włamanie klasy C
- klasa RC3 wg PN EN 1627-2012
- klasa izolacyjności akustycznej Rw=32 dB (32-36 dB)\*
- dymoszczelność

#### Typ II

- cechy drzwi typu I
- odporność ogniowa EI 30

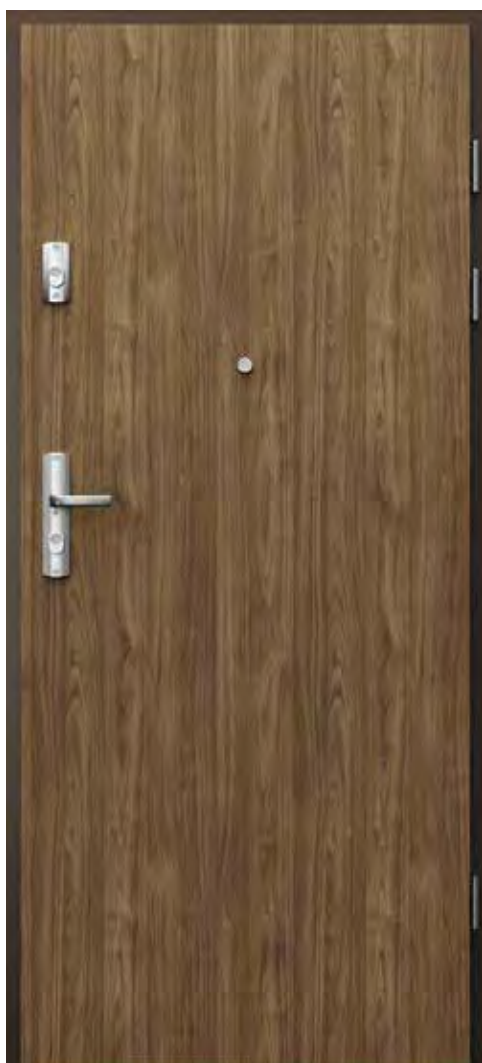

GRANIT Pełne, Orzech Naturalny, z ościeżnicą stalową

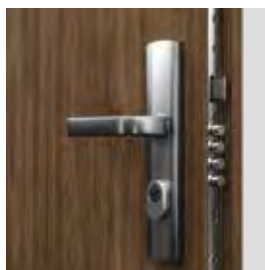

zamek listwowy wielobolcowy dostosowany pod dwie wkładki patentowe

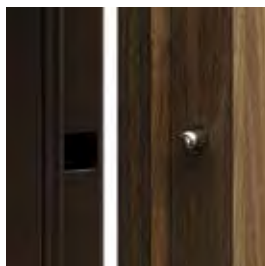
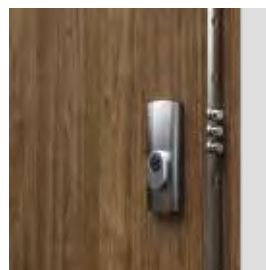

bolce antywyważeniowe

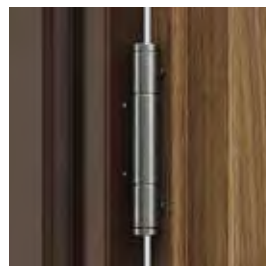

wzmocniony zawias trójelementowy

\* Szczegółowe wyniki badań dostępne na stronie [www.porta.com.pl/pliki-techniczne](http://www.porta.com.pl/pliki-techniczne)



## KOLORYSTYKA

Naturalna Select  
Naturalna Dąb, Jesion, Orzech  
Naturalna Dąb Satin



CPL HQ 0,2 mm



CPL HQ 0,7 mm



Próbki kolorów patrz str. 221 – 226.



Zobacz film montażowy drzwi GRANIT na dyble:  
[www.PORTA.com.pl/dm/montazgranitnadyble.wmv](http://www.PORTA.com.pl/dm/montazgranitnadyble.wmv)

## POLECAMY!

DZIĘKI ZASTOSOWANIU KONSTRUKCJI WYKORZYSTUJĄCEJ WARSZTĘ BLACHY ALUMINIOWEJ, UZYSKALIŚMY WYJĄTKOWĄ ODPORNOŚĆ DRZWI GRANIT NA NIEKORZYŚTNE DZIAŁANIE SPECYFICZNYCH WARUNKÓW EKSPLOATACJI, CHARAKTERYSTYCZNYCH DLA KLATKI SCHODOWEJ, RÓŻNICY TEMPERATURY I WILGOTNOŚCI POWIETRZA.



## CENNIK NETTO | BRUTTO PLN (zwróć uwagę na DOPŁATY)

GRANIT klasa C	CPL HQ 0,2 gr. I	CPL HQ 0,7 gr. I	Okleiny Naturalne
Typ I	2954   <b>3 633,42</b>	3084   <b>3 793,32</b>	3454   <b>4 248,42</b>
Typ II	3296   <b>4 054,08</b>	3426   <b>4 213,98</b>	3796   <b>4 669,08</b>

## INFORMACJE TECHNICZNE

### KONSTRUKCJA SKRZYDŁA

Rama skrzydła jest wykonana z klejonej drewna iglastego. Poszycie skrzydła stanowi specjalna płyta dwuwarstwowa wykonana z blachy aluminiowej i HDF-u. Dostępne skrzydła uzupełnione aluminiowymi intarsjami w kolorze srebrnym. Okleiny naturalne wykończone lakierem półmatowym.

### AKCESORIA W CENIE DRZWI

- Zamek listwowy wielobolcowy klasy 4
- Dwie wkładki antywłamaniowe klasy C
- Klamka z szyldem antywłamaniowym GRANIT lub GRANIT PLUS (opcja za dopłatą)
- Szyld górny
- Trzy zawiasy trójelementowe w kolorze srebrnym
- Cztery bolce antywyważeniowe
- Przygotowanie do skrótu maksymalnie 60 mm (dotyczy Granit Typ I)
- Dodatkowo: typ II – uszczelka pęczniająca pod wpływem wysokiej temperatury na obrzeżach skrzydła
- Ościeżnica wyposażona w próg stalowy ze stali nierdzewnej w wersji poszerzonej (120 mm) oraz wzmocnienie pod samozamykacz

### OŚCIEŻNICE

- Ościeżnica stalowa kątowna, o szerokości profilu 100 mm. Wykonana z blachy stalowej, dwustronnie ocynkowanej, o grubości 1,5 mm. Wyposażona w uszczelkę samogasnącą, osiem dybli montażowych i próg stalowy ze stali nierdzewnej w wersji poszerzonej (120 mm).
- Ościeżnica PROJEKT BIS (str. 194).
- Ościeżnica PROJEKT Premium (str. 194).

### UWAGI

- Krajowa Ocena Techniczna ITB-KOT-2017/0242 wydanie 2.
- Krajowy Certyfikat Stałości Właściwości Użytkowych 020-UWB-2618/W.
- W celu spełnienia warunków prawa budowlanego do drzwi o izolacyjności ogniowej i/lub dymoszczelności należy stosować samozamykacz.
- Skrzydło i ościeżnica przystosowane do montażu samozamykacza.
- Drzwi ogniowe należy wyposażyć w szyldy z klamką z rdzeniem stalowym.

- W przypadku zastosowania innych okuć niż proponowane przez firmę PORTA, należy kierować się wytycznymi zawartymi w karcie gwarancyjnej.
- Klasa izolacyjności akustycznej  $R_w=32$  dB (zakres 32÷36 dB).
- **Dolna krawędź skrzydła w wykonaniu syntetycznym zabezpieczona przed wilgocią w technologii TechnoPORTA AQUA STOP.**

### DOPŁATY

- intarsje w okl. Synt. (na 1 str., na dwie str. cena x 2)	39   47,97
- intarsje w okl. Nat. (na 1 str., na dwie str. cena x 2)	41   50,43
- ościeżnica: farba poliesterowa – GRUPA II	22   27,06
- ościeżnica: farba poliesterowa – GRUPA III	54   66,42
- profil ośc. stalowej do Nakładki PROJEKT BIS	59   72,57
- profil ośc. stalowej do Nakładki PROJEKT Premium	95   116,85
- profil ośc. stalowej od 101 do 150 mm	88   108,24
- profil ośc. stalowej od 151 do 270 mm	178   218,94
- profil ośc. stalowej od 271 do 390 mm	266   327,18
- regulowany zaczep zamka (Typ I)	27   33,21
- rozmiar „100”	54   66,42
- skrzydło: okl. CPL 0,2 mm i 0,7 mm – GRUPA II	54   66,42
- skrzydło: okl. Nat. Dąb Satin Białe	321   394,83
- skrzydło: okl. Nat. Dąb Satin (pozostałe kolory)	81   99,63
- skrzydło: okl. Nat. Select Czarna	321   394,83
- skrzydło: okl. Nat. Orzech	140   172,20
- skrzydło: model z mieszanym ukl. okl. Nat. Select	321   394,83
- skrzydło: model z mieszanym ukl. okl. Nat. Dąb, Jesion, Orzech	321   394,83
- wizjer	20   24,60
- wizjer panoramiczny	100   123,00
- klamka z szyldem GRANIT PLUS	(str. 205)

# Steel SAFE, ENERGY PROTECT

Zamki antywłamaniowe klasa 3 lub 4, Przeszklenie antywłamaniowe klasa P4

od 2276,- | **2 799,48**

cena skrzydła netto | brutto (PLN)



Steel SAFE C.1, Antracyt

DRZWI WEJŚCIOWE WEWNĘTRZNE  
I ZEWNĘTRZNE

Antywłamaniowość RC2/RC3\*  
Przenikalność cieplna  $U_d=1.1 \div 1.7^*$

$U_d=1,1^*$   
W/m<sup>2</sup>K  
WSPÓŁCZYNNIK  
PRZENIKALNOŚCI  
CIEPLNEJ

W cenie kompletu drzwi

- skrzydło
- ościeżnica
- próg
- klamka
- wkładka patentowa

## SYSTEM ZABEZPIECZENIA POWIERZCHNI STALOWYCH



Steel ENERGY PROTECT C.1, Dąb Winchester



model A.0



model B.1



model C.1



model D.1

\* Dotyczy drzwi pełnych. Szczegółowe wyniki badań dostępne na stronie [www.porta.com.pl/pliki-techniczne](http://www.porta.com.pl/pliki-techniczne)

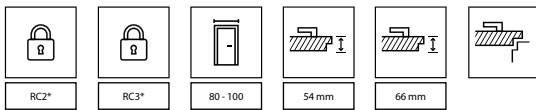

## CENNIK NETTO | BRUTTO PLN (zwróć uwagę na DOPŁATY)

### Steel SAFE typ II

	Farba Poliesterowa gr.I	Blacha stalowa laminowana PCV
A.0*	2276   <b>2 799,48</b>	2560   <b>3 148,80</b>
B.1, C.1, D.1	3567   <b>4 387,41</b>	3850   <b>4 735,50</b>

### Steel SAFE typ III

	Farba Poliesterowa gr.I	Blacha stalowa laminowana PCV
A.0*	2779   <b>3 418,17</b>	3063   <b>3 767,49</b>
B.1, C.1, D.1	4069   <b>5 004,87</b>	4353   <b>5 354,19</b>

### ENERGY PROTECT

	Farba Poliesterowa gr.I	Blacha stalowa laminowana PCV
A.0	3771   <b>4 638,33</b>	4055   <b>4 987,65</b>
B.1, C.1, D.1	5059   <b>6 222,57</b>	5343   <b>6 571,89</b>

### Steel SAFE typ II z Thermo

	Farba Poliesterowa gr.I	Blacha stalowa laminowana PCV
3011	3 703,53	3295   <b>4 052,85</b>
4302	5 291,46	4585   <b>5 639,55</b>

### Steel SAFE typ III z Thermo

	Farba Poliesterowa gr.I	Blacha stalowa laminowana PCV
3514	<b>4 322,22</b>	3798   <b>4 671,54</b>
4804	<b>5 908,92</b>	5088   <b>6 258,24</b>

## KOLORYSTYKA

### Farba Poliesterowa Premium ★★★★★☆

GRUPA I	Biały MAT	Antracyt struktura
GRUPA II	Czarny struktura	

### Blacha Stalowa Laminowana PCV ★★★★★☆

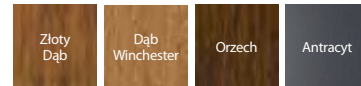

\* dostępne również jako drzwi wejściowe wewnętrzne w klasie antywłamaniowej RC2 lub RC3



Ościeznica stalowa Thermo



Hak – ryglowanie górne / dolne SAFE typ III, ENERGY PROTECT

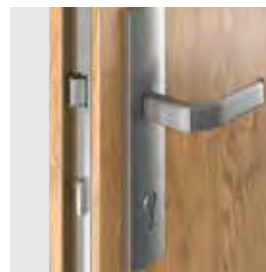

Zamek listwowy SAFE typ III, ENERGY PROTECT



4 bolce antywyważeniowe

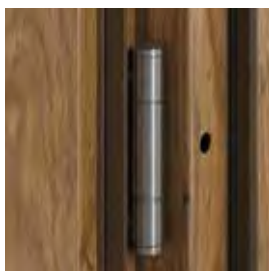

3 zawiasy trójelementowe

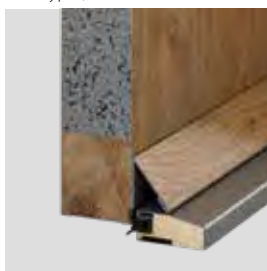

Wypełnienie – ekspandowany polistyren

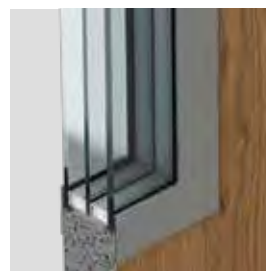

Przeszklenie – zestaw trzyszybowy klasa P4



Próg termiczny – obniża współczynnik przenikania ciepła z ościeżnicą Thermo

## INFORMACJE TECHNICZNE

### PODSTAWOWE INFORMACJE

**Drzwi SAFE** (grubość skrzydła 54 mm)  
 Antywłamaniowość RC 2 lub RC 3 (dotyczy skrzydeł pełnych)  
 Dwa niezależne zamki LOB lub zamek hakowy Winkhaus STV  
 Ościeznica Kątowa lub Thermo  
 Próg ze stali nierdzewnej z perforacją lub ciepły próg  
 Trzy zawiasy trójelementowe  
 Cztery bolce antywyważeniowe  
 Kłamka OPAL (RC 2) lub SAFE (RC 3)  
 Wkładki patentowe LOB lub WILKA  
 Regulowany zaczep zamka

### DOPŁATY DRZWI SAFE TYP II, III, ENERGY PROTECT

- dwie wkładki LOB, kl. B – wymiana za kpl. podst. kl. A (SAFE TYP II)	107   131,61
- wkładka pat. dolna WILKA, kl. B – wym. za kpl. podst. kl. A (SAFE TYP III)	68   83,64
- wkładka pat. górna WILKA, kl. A (SAFE TYP III)	68   83,64
- wkładka pat. dolna WILKA, kl. B – wym. za kpl. podst. kl. A (ENERGY PROTECT)	71   87,33
- farba poliesterowa – GRUPA II	54   66,42
- okapnik w kolorze skrzydła	27   33,21
- panel dolny dwustronny ze stali nierdzewnej 150 mm, wz. A.0, B.1	300   369,00
- rozmiar „100”	161   198,03
- wizjer	20   24,60
- wypełnienie wełna mineralna	99   121,77

- wzmocnienie pod samozamykacz w skrzydle	28   34,44
- wzmocnienie pod samozamykacz w ościeżnicy	42   51,66
- zabezpieczenie dolne po samodzielnym skrócie	75   92,25
- Pochwyt okrągły lub prostokątny	(str. 206)

### PODSTAWOWE INFORMACJE

**Drzwi ENERGY PROTECT** (grubość skrzydła 66 mm)  
 Antywłamaniowość RC 3 (dotyczy skrzydeł pełnych)  
 Zamek hakowy Winkhaus STV  
 Ościeznica Thermo  
 Ciepły próg ze stali nierdzewnej  
 Trzy zawiasy trójelementowe  
 Cztery bolce antywyważeniowe  
 Kłamka SAFE  
 Wkładka patentowa WILKA  
 Regulowany zaczep zamka

### DOPŁATY DRZWI SAFE TYP III i ENERGY PROTECT

- farba poliesterowa – GRUPA II	54   66,42
- górny dodatkowy zamek	95   116,85
- górny szylk kl. C	80   98,40
- górna wkładka patentowa WILKA, kl. B	82   100,86



# Uniwersalne drzwi do pom. gospodarczych i komórek lokatorskich

od 690,- | **848,70**

cena skrzydła netto | **brutto (PLN)**



Uniwersalne drzwi do pom. gospodarczych, model 2 popielate

Ocynkowane, solidne drzwi uniwersalne sprawdzą się doskonale w pomieszczeniach gospodarczych, przemysłowych, a także w piwnicy, na strychu czy w komórkach lokatorskich.

prawe czy lewe?  
**uniwersalne!**

#### W cenie kompletu drzwi

- skrzydło
- ościeżnica
- klamka
- zamek

i

Wzór Przemysłowy  
W.121254

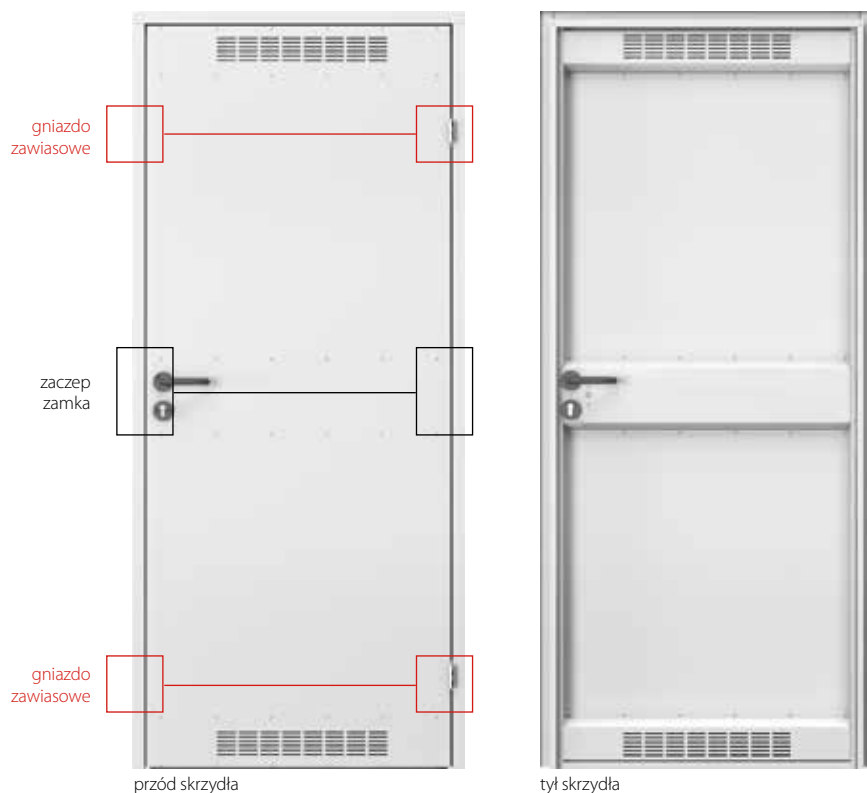

#### SYSTEM ZABEZPIECZENIA POWIERZCHNI STALOWYCH



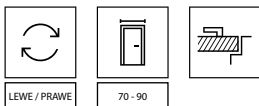

## KOLORYSTYKA

Błacha ocynkowana ★★★★★☆



Farba Poliesterowa Premium ★★★★★☆

GRUPA I	Biały MAT	Popielaty MAT	Antracyt struktura
	GRUPA II	Czarny struktura	
		GRUPA III	Biały



klamka



kratka wentylacyjna

## CENNIK NETTO | BRUTTO PLN (zwróć uwagę na DOPŁATY)

MODELE	Błacha ocynkowana	Farba poliesterowa gr. I
pełne	690   <b>848,70</b>	775   <b>953,25</b>
model 2 (z wentylacją)	705   <b>867,15</b>	788   <b>969,24</b>

## INFORMACJE TECHNICZNE

### DRZWI ZAWIERAJĄ W KOMPLECIE

- Skrzydło (błacha lakierowana, ocynk)
- Kratka wentylacyjna (opcja)
- Dwa zawiasy czopowe standard
- Zamek pod wkładkę patentową
- Ekonomiczna, plastikowa klamka z szyldem okrągłym i rozetą
- Ościeżnica stalowa kątowna

### OŚCIEŻNICA

- Ościeżnica stalowa kątowna o szerokości profilu 48 mm. Wykonana z blachy stalowej, dwustronnie ocynkowanej ogniwo, o grubości 0,8 mm.

### UWAGI

- Norma PN EN 14351-2:2018-12.
- Dzięki symetrycznej konstrukcji drzwi i uniwersalnym okuciom (zamek, zawiasy), możliwość montażu jako prawe lub lewe.
- **Płyta stalowa ocynkowana wzmocniona na trzech poziomach.**

### DOPLATY

- farba poliesterowa – GRUPA II 54 | 66,42
- farba poliesterowa – GRUPA III 86 | 105,78

# Steel BASIC, Steel BASIC PLUS

od 537,- | **660,51**

cena skrzydła netto | brutto (PLN)

Ekonomiczne rozwiązanie przy zachowaniu dobrych parametrów użytkowych. Konstrukcja z blachy ocynkowanej gwarantuje trwałość i niezawodność.

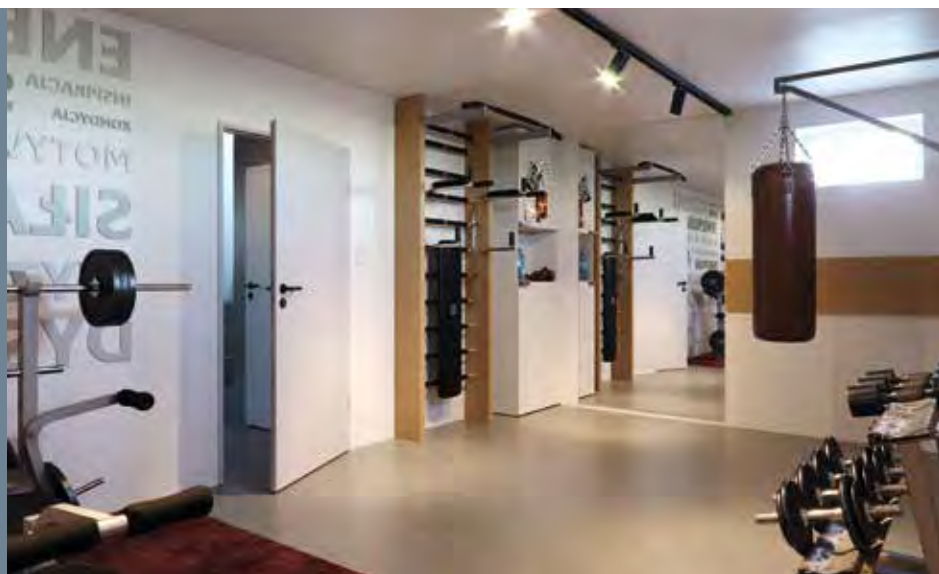

Steel BASIC, Popielaty

## W cenie kompletu drzwi wewnętrzzlokalowych Steel BASIC

- skrzydło
- ościeżnica
- klamka
- konstrukcja z blachy ocynkowanej

## W cenie kompletu drzwi zewnętrznych Steel BASIC PLUS

- skrzydło
- ościeżnica
- próg
- klamka
- konstrukcja z blachy ocynkowanej



Steel BASIC PLUS, Blacha Powlekana, Popielaty



zamek i klamka



kratka wentylacyjna



próg malowany proszkowo (Steel BASIC PLUS)

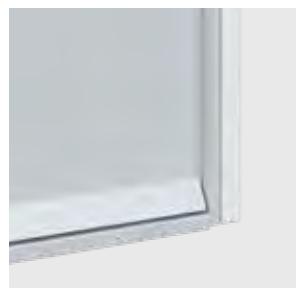

okapnik (Steel BASIC PLUS)

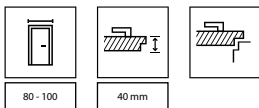

## KOLORYSTYKA

Blacha ocynkowana ★★★★★☆



Blacha powlekana ★★★★★☆



wypełnienie „plaster miodu”

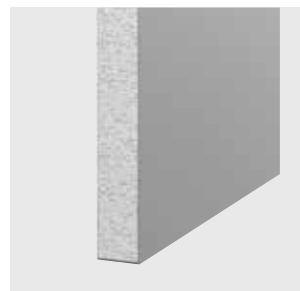

wypełnienie styropian

## CENNIK NETTO | BRUTTO PLN (zwróć uwagę na DOPŁATY)

Steel BASIC (wewnętrzne)		80	90	100
Skrzydło Steel BASIC "plaster miodu"	Blacha ocynkowana	537   <b>660,51</b>	570   <b>701,10</b>	612   <b>752,76</b>
	Blacha powlekana	602   <b>740,46</b>	635   <b>781,05</b>	677   <b>832,71</b>
Skrzydło Steel BASIC styropian	Blacha ocynkowana	634   <b>779,82</b>	667   <b>820,41</b>	709   <b>872,07</b>
	Blacha powlekana	699   <b>859,77</b>	732   <b>900,36</b>	774   <b>952,02</b>
Drzwi Steel BASIC "plaster miodu"	Blacha ocynkowana	758   <b>932,34</b>	791   <b>972,93</b>	833   <b>1 024,59</b>
	Blacha powlekana	823   <b>1 012,29</b>	856   <b>1 052,88</b>	898   <b>1 104,54</b>
Drzwi Steel BASIC styropian	Blacha ocynkowana	855   <b>1 051,65</b>	888   <b>1 092,24</b>	930   <b>1 143,90</b>
	Blacha powlekana	920   <b>1 131,60</b>	953   <b>1 172,19</b>	995   <b>1 223,85</b>
Steel BASIC PLUS (zewnątrzne)		80	90	100
Drzwi Steel BASIC PLUS styropian	Blacha powlekana	996   <b>1 225,08</b>	1029   <b>1 265,67</b>	1071   <b>1 317,33</b>

## INFORMACJE TECHNICZNE

### DRZWI ZAWIERAJĄ W KOMPLECIE

- Skrzydło (blacha o gr. 0,5 mm: ocynkowana lub ocynkowana pokryta poliuretanem)
- Dwa zawiasy czopowe standard
- Zamek pod wkładkę patentową
- Komplet klamek z szyldami
- Ościeżnica (blacha ocynkowana)
- Próg (Steel BASIC PLUS)
- Okapnik (Steel BASIC PLUS) (patrz Dopłaty)

### SKRZYDŁO ZAWIERA W KOMPLECIE

- Skrzydło (blacha o gr. 0,5 mm: ocynkowana lub ocynkowana pokryta poliuretanem)
- Dwa zawiasy czopowe standard
- Zamek pod wkładkę patentową

### OŚCIEŻNICA

- Ościeżnica stalowa kątowna o szerokości profilu 64 mm (jak Kątowna MAŁA PLUS). Wykonana z blachy stalowej o gr. 1,2 mm, ocynkowana lub malowana proszkowo.
- Ościeżnica do drzwi Steel BASIC wyposażona w uszczelkę przymykową, do drzwi Steel BASIC PLUS w uszczelkę przymykową, uszczelniającą drzwi po całym obwodzie.
- Ościeżnica wykonana jako kierunkowa (prawa/lewa), do postawienia na gotowej posadzce.

### UWAGI

- Steel BASIC Norma PN EN 14351-2:2018-12 drzwi wewnętrzne.
- Steel BASIC PLUS: PN-EN 14351-1+A1:2016 drzwi zewnętrzne.
- Drzwi Steel BASIC wykonane są w normie inwestycyjnej (patrz tabela wymiarów str. 216, tab 4).
- Skrzydło Steel BASIC wykonujemy w normie inwestycyjnej oraz polskiej.
- Drzwi Steel BASIC Plus otwierane do wewnątrz wyposażone są w okapnik (patrz Dopłaty).
- Z uwagi na charakter stosowanego materiału (blacha powlekana), kolorystyka produktów jest zbliżona do podanych z palety RAL.

### DOPLATY

- kratka wentylacyjna (Steel BASIC) 42 | 51,66
- okapnik (Steel BASIC PLUS) 27 | 33,21

# Steel SOLID

od 791,- | **972,93**

cena skrzydła netto | **brutto (PLN)**



Steel SOLID, pełne, Popielaty

## ZASTOSOWANIE DRZWI

- przeznaczone do użytkowania w ciężkich warunkach eksploatacji
- pomieszczenia gospodarcze
- pomieszczenia przemysłowe
- zaplecza
- piwnice
- garaże
- warsztaty
- hale przemysłowe
- nowoczesne wnętrza mieszkalne i biurowe (loft design)

## W cenie

- skrzydło
- konstrukcja z blachy ocynkowanej

## SYSTEM ZABEZPIECZENIA POWIERZCHNI STALOWYCH



Steel SOLID 4, Popielaty



pełne



model 1



model 2



model 3



model 4



model 5



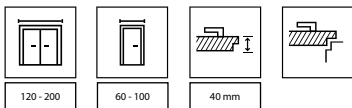

## KOLORYSTYKA

### Blacha ocynkowana ★★★★★☆



### Farba Poliesterowa Premium ★★★★★☆

GRUPA I	Biały MAT	Popielaty MAT	Antracyt struktura
	GRUPA II		
	Czarny struktura		
GRUPA III	Biały	Popielaty	Brazowy

### Stal Nierdzewna ★★★★★★



### Blacha Stalowa Laminowana PCV ★★★★★☆

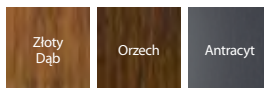

Możliwość wykonania w kolorach niestandardowych z PORTA KONTRAKT.



wypełnienie „plaster miodu”

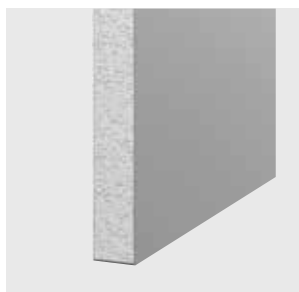

wypełnienie styropian

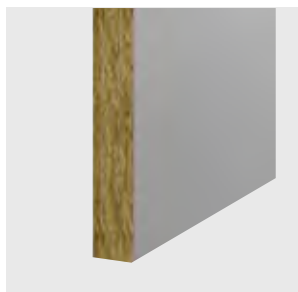

wypełnienie wełna mineralna

## CENNIK NETTO | BRUTTO PLN (zwróć uwagę na DOPŁATY)

	Farba Poliesterowa gr. I	Farba Poliesterowa gr. I	Blacha Stalowa Laminowana PCV	Stal Nierdzewna
<b>wypełnienie: „plaster miodu”</b>	ramka standard	ramka nierdzewna 45°	ramka nierdzewna 45°	ramka nierdzewna
<b>pełne</b>	791   <b>972,93</b>	-	1141   <b>1 403,43</b>	2073   <b>2 549,79</b>
<b>1, 2, 3</b>	958   <b>1 178,34</b>	1092   <b>1 343,16</b>	1453   <b>1 787,19</b>	2461   <b>3 027,03</b>
<b>4</b>	-	1441   <b>1 772,43</b>	1793   <b>2 205,39</b>	2725   <b>3 351,75</b>
<b>5</b>	1141   <b>1 403,43</b>	1273   <b>1 565,79</b>	1625   <b>1 998,75</b>	-
<b>wypełnienie: styropian</b>	Blacha ocynkowana	Blacha Stalowa Laminowana PCV	Stal Nierdzewna	
	ramka standard	ramka nierdzewna 45°	ramka nierdzewna 45°	
<b>pełne</b>	791   <b>972,93</b>	1141   <b>1 403,43</b>	2140   <b>2 632,20</b>	
<b>4</b>	1442   <b>1 773,66</b>	1793   <b>2 205,39</b>	2792   <b>3 434,16</b>	
<b>wypełnienie: wełna mineralna</b>	Farba Poliesterowa gr. I	Blacha Stalowa Laminowana PCV	Stal Nierdzewna	
	ramka standard	ramka nierdzewna 45°	ramka nierdzewna 45°	
<b>pełne</b>	931   <b>1 145,13</b>	1280   <b>1 574,40</b>	2280   <b>2 804,40</b>	

## INFORMACJE TECHNICZNE

### SKRZYDŁO ZAWIERA W KOMPLECIE

- Skrzydło (blacha lakierowana proszkowo o grubości 0,6 mm, ocynk)
- Dwa zawiasy czopowe standard (trzy zawiasy w skrzydle o wymiarze „100”)
- Zamek pod wkładkę patentową
- Szyba hartowana przezroczysta lub matowa

### DEDYKOWANE OŚCIEŻNICE

- Ościeżnica Kątowa MAŁA PLUS, Kątowa DUŻA
- Ościeżnica REGULOWANA (standard), REGULOWANA PS „na kant”
- Ościeżnica Stalowa PORTA SYSTEM

### UWAGI

- Norma PN EN 14351-2:2018-12.
- Skrzydła z wypełnieniem styropianowym nie są dostępne w wersji lakierowanej.
- Dla skrzydeł pokrytych laminatem PCV, przeszklenie tylko z ramką płaską nierdzewną.
- Możliwość dowolnego zestawienia wymiarów skrzydeł w drzwiach podwójnych.
- Skrzydła podwójne z blachy nierdzewnej dostępne tylko w ofercie PORTA KONTRAKT.

### DOPŁATY

- farba Antracyt struktura, Blacha PCV Antracyt 33 | 40,59
- farba poliesterowa – GRUPA I 33 | 40,59
- farba poliesterowa – GRUPA III 54 | 66,42
- rozmiar „100” (skrzydła z blachy ocynkowanej) 54 | 66,42
- rozmiar „100” (skrzydła z blachy nierdzewnej) 142 | 174,66
- tuleje lub kratka wentylacyjna (skrz. z blachy ocynk.) 42 | 51,66
- wzmocnienie pod samozamykacz 28 | 34,44
- kratka wentylacyjna z blachy nierdzewnej opcja kontraktowa
- klamka z szyldem (str. 204)

# Steel EI 30 PLUS, EI 60 PLUS

od 2058,- | **2 531,34**

cena skrzydła netto | **brutto (PLN)**



EI 30 PLUS  
Ognioodporność 30 min.  
Izolacyjność akustyczna  $R_w=32$  dB  
EI 60 PLUS  
Ognioodporność 60 min.  
Izolacyjność akustyczna  $R_w=37$  dB\*

Steel EI 30 PLUS, podwójne model pełne, pojedyncze model 3, Popielaty MAT

## W cenie

- skrzydło
- ościeżnica
- klamka
- konstrukcja z blachy ocynkowanej

## DRZWI EI 30 PLUS

występują w dwóch typach:

### Standard

- ognioodporność 30 min.

### Typ 1

- cechy drzwi typu Standard
- klasa izolacyjności akustycznej  $R_w=32$  dB (32-36 dB)

## DRZWI EI 60 PLUS

występują w dwóch typach:

### Standard

- ognioodporność 60 min.

### Typ 1 - drzwi jednoskrzydłowe

- cechy drzwi typu Standard
- klasa izolacyjności akustycznej  $R_w=37$  dB (37-41 dB)\*

### Typ 1 - drzwi dwuskrzydłowe

- cechy drzwi typu Standard
- klasa izolacyjności akustycznej  $R_w=32$  dB (32-36 dB)\*

## SYSTEM ZABEZPIECZENIA POWIERZCHNI STALOWYCH



Steel EI 30 PLUS, Popielaty



pełne



model 2



model 3



## KOLORYSTYKA

### Farba Poliestrowa Premium ★★★★★☆

GRUPA I	Biały MAT	Popielaty MAT	Antracyt struktura
GRUPA II	Czarny struktura		
GRUPA III	Biały	Popielaty	Brazowy



Możliwość wykonania w kolorach niestandardowych z PORTA KONTRAKT.

### PRZEZNACZENIE DRZWI STEEL EI30, EI60:

- budynki użyteczności publicznej
- hotele, pensjonaty
- drzwi do kotłowni
- drzwi do garażu



kantrygiel automatyczny



zamek zapadkowy pod wkładkę patentową, klamka w komplecie



rygiel zamka góra / dół



uszczelka pęczniająca

### CENNIK NETTO | BRUTTO PLN (zwróć uwagę na DOPŁATY)

EI 30 PLUS	Typ Standard - Farba Poliestrowa gr.I	
	pojedyncze	podwójne
pełne	2058   <b>2 531,34</b>	4737   <b>5 826,51</b>
model 2	2593   <b>3 189,39</b>	6208   <b>7 635,84</b>
model 3	2967   <b>3 649,41</b>	7237   <b>8 901,51</b>

EI 60 PLUS	Typ Standard - Farba Poliestrowa gr.I	
	pojedyncze	podwójne
pełne	2218   <b>2 728,14</b>	5177   <b>6 367,71</b>
model 2	2967   <b>3 649,41</b>	7237   <b>8 901,51</b>
model 3	3502   <b>4 307,46</b>	8708   <b>10 710,84</b>

Dopłata do drzwi Standard	Typ 1 - Farba Poliestrowa gr.I	
	pojedyncze	podwójne
EI 30 PLUS, EI 60 PLUS	193   <b>237,39</b>	223   <b>274,29</b>

## INFORMACJE TECHNICZNE

### AKCESORIA W CENIE SKRZYDŁA

- Dwa zawiasy techniczne, jeden z nich jest zawiasem nośnym, a drugi dzięki zamieszczonej w nim sprężynie umożliwia samozamykanie drzwi
- Zamek wpuszczany zapadkowy pod wkładkę patentową
- Dwa bolce antywyważeniowe
- Komplet klamek z szyldami (zamawiane oddzielnie)
- Szyba ognioodporna przezroczysta

### OŚCIEŻNICE

- Ościeżnica stalowa kątowna. Wykonana z blachy stalowej, dwustronnie ocynkowanej ognioowo, o grubości 1,5 mm. Spawane łączenie narożników ościeżnicy (drzwi pojedyncze) lub ościeżnica składana (drzwi podwójne). Wyposażona w uszczelkę przemykową.
- Możliwość zamówienia ościeżnicy stalowej w dwóch wersjach:
  - ościeżnica kierunkowa (prawa/lewa) – do postawienia na gotowej posadzce – poziom „0”, próg za dopłatą (EI 30 i EI 60).
  - ościeżnica kierunkowa (prawa/lewa) – do zalania w wylewce posadzki – poziom „-30”, próg za dopłatą (EI 30 i EI 60).
- Typ 1 - ościeżnica wyposażona w próg (105 mm)

### UWAGI

- Norma PN-EN 14351-2:2018-12; Norma PN-EN 16034:2014-11.
- Certyfikat Zgodności, ITB Warszawa.
- Niedostępne rozmiary dla drzwi jednoskrzydłowych: „90° - EI 60 model 3, „100° - EI 30, EI 60 model 2 i 3
- Niedostępne rozmiary dla drzwi dwuskrzydłowych: „80° - skrzydło bierne EI 60 model 3, „90° - skrzydło bierne EI 60 model 2, skrzydło czynne i bierne EI 60 model 3 oraz skrzydło bierne EI 30 model 3, „100° - skrzydło czynne i bierne EI 30 i EI 60 model 2 i 3, skrzydło bierne EI 60 model pełne
- W przypadku zastosowania innych okuć niż proponowane przez firmę PORTA, należy kierować się wytycznymi zawartymi w karcie gwarancyjnej.

### DOPŁATY

- farba poliestrowa – GRUPA II*	54   66,42
- farba poliestrowa – GRUPA III*	86   105,78
- rozmiar „100° – EI 30, EI 60	150   184,50
- rozmiar „100° – EI 30, EI 60 - dwuskrzydłowe	300   369,00
- wzmocnienie pod samozamykacz*	70   86,10

\* Cena dla drzwi dwuskrzydłowych x2

# OŚCIEŻNICE

## NIEWIDOCZNA LINIA ŁĄCZEŃ

Stalowe ościeżnice są spawane w połączeniach, następnie malowane proszkowo Farbą Poliestrową Premium. Dzięki temu, linia narożnika jest niewidoczna, a jednocześnie bardzo wytrzymała.

## WYSOKA TRWAŁOŚĆ

Precyzja wykonania oraz zastosowane w produkcji materiały są gwarantem wieloletniej jakości. Dzięki wysokiej odporności na uszkodzenia mechaniczne oraz korozję, będą świetną inwestycją na lata. Szczególnie dobrze sprawdzą się w łazience lub kuchni, a więc w pomieszczeniach, w których z reguły jest podwyższona wilgotność.

## ODPORNĄ NA WILGOĆ

Ościeżnice stalowe są wykonane z blachy ocynkowanej i dodatkowo zabezpieczone warstwą pasywacyjną w procesie przygotowania powierzchni. Następnie nałożona jest warstwa farby proszkowej poliestrowej. To wszystko powoduje zwiększenie odporności korozyjnej na długie lata i zabezpiecza ościeżnice przed działaniem wody, np. podczas mycia podłóg.







Skrzydło PORTA Decor, model P  
z ościeżnicą Stalową PORTA SYSTEM ELEGANCE



## OŚCIEŻNICA STAŁA DO SKRZYDEŁ PRZYLGOWYCH

Ościeżnice polecane do zastosowania wszędzie tam, gdzie nie jest wymagana regulacja przy zakresie muru.  
Ościeżnice 100 mm stanowią komplet do wszystkich skrzydeł wewnętrzzłokalowych.  
Ościeżnice 60 mm dostępne do skrzydeł wewnętrzzłokalowych w okleinie Portadecor i Portasynchro 3D.

### KOLORYSTYKA

Portadecor  
Portasynchro 3D

★★★

Portadur  
Okleina Lakierowana Premium  
Lakier UV Premium Plus  
Naturalna Select  
Naturalna Dąb, Orzech, Jesion  
Naturalna Dąb Satin

★★★★

Portaperfect 3D  
Portalamino  
CPL HQ 0,2 mm  
Gladstone/Halifax  
Okleina Lakierowana Matt

★★★★★

Próbki kolorów patrz str. 221 – 226.

### PRZEKRÓJ OŚCIEŻNICY



60 mm,  
wersja podstawowa  
(bez listew maskujących)



60 mm,  
okleina syntetyczna  
(z listwami maskującymi)



100 mm,  
okleina syntetyczna  
(łączenie listew prostych pod ką-  
tem 90°) lub naturalna (łączenie  
listew prostych  
pod kątem 45°)



100 mm,  
okleina syntetyczna  
lub naturalna  
(z listwami maskującymi zaokrą-  
glonymi)

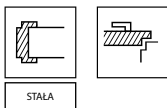

## CENNIK NETTO | BRUTTO PLN (zwróć uwagę na DOPŁATY)

MODELE	Portadecor, Portasynchro 3D	Portaperfect 3D, Portadur, Portalamino, CPL HQ gr. I	Okł. Lakierowana Premium, Gladstone/Halifax, Okleina Lakierowana Matt	Lakier UV Premium Plus	Okleiny Naturalne
MINIMAX 60 mm	277   340,71	-	-	-	-
MINIMAX 100 mm	277   340,71	357   439,11	407   500,61	487   599,01	507   623,61
Listwy płaskie i zaokrąglone *	75   92,25	105   129,15	115   141,45	145   178,35	195   239,85
Ćwiercwałek **	24   29,52	34   41,82	39   47,97	53   65,19	74   91,02

Cena ościeżnicy, listew oraz dopłaty do drzwi dwuskrzydłowych +50%

\* Komplet na jedną stronę.

\*\* Cena za 1 szt. długości 2150 mm.

Ościeżnice, listwy maskujące i ćwiercwałek są dostępne również w okleinie syntetycznej do samodzielnego lakierowania – w cenie ościeżnic i listew w okleinie Portadecor.

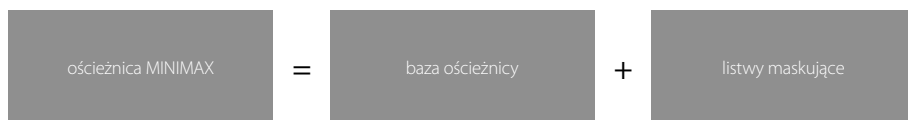

## INFORMACJE TECHNICZNE

### KONSTRUKCJA OŚCIEŻNICY

#### Ościeżnica składa się z:

- belki poziomej oraz dwóch belek pionowych wykonanych z MDF-u, wyposażonych w odpowiednie okucia i akcesoria,
- listew opaskowych (wyposażenie za dopłatą),
- ćwiercwałka (wyposażenie za dopłatą).

Ościeżnica jest produkowana i dostarczana do Klienta w postaci kompletu elementów przeznaczonych do składania na miejscu budowy.

Ościeżnica MINIMAX dla skrzydeł w Lakierze UV Premium Plus oklejona folią gruntującą oraz wykończona Lakier UV Premium Plus.

#### AKCESORIA – W CENIE OŚCIEŻNICY MINIMAX 60 MM

(dostępne tylko w okleinach Portadecor oraz Portasynchro 3D)

- Dwa lub trzy zawiasy czopowe standard lub zawiasy PRIME (opcja za dopłatą)
- Odbojniki
- Dyle, zaślepki

#### AKCESORIA – W CENIE OŚCIEŻNICY MINIMAX 100 MM

##### Okleiny syntetyczne:

- Dwa lub trzy zawiasy czopowe standard lub zawiasy PRIME (opcja za dopłatą)
- Uszczelka gumowa na obwodzie ościeżnicy
- Nakładki zabezpieczające dół ościeżnicy przed zawilgoceniem

##### Okleiny naturalne:

- Trzy zawiasy czopowe standard lub zawiasy PRIME
- Uszczelka gumowa na obwodzie ościeżnicy
- Nakładki zabezpieczające dół ościeżnicy przed zawilgoceniem

### ROZMIAR OŚCIEŻNICY, PATRZ STR. 213, TABELA 1

Szerokość 60 mm oraz szerokość 100 mm.

„60”, „70”, „80”, „90”, „100” i dowolna kombinacja tych rozmiarów przy drzwiach dwuskrzydłowych.

#### UWAGI

- Krajowa Ocena Techniczna ITB-KOT-2018/0358 wydanie 2.
- Montaż ościeżnicy należy wykonać w pomieszczeniach z ostatecznie wykończonymi ścianami (np. tapety) i podłogą (np. parkiet).
- Ościeżnicę o szerokości 100 mm można również zamawiać w wersji „tunel” (tj. wykonaną bez wrębu oraz uszczelki, zawiasów i zaczepu zamka).
- Ościeżnice i listwy są dostępne w wersji nielakierowanej (do wykończenia samodzielnego).
- Przy szerokości „100” wymagany jest 3 zawias.

#### DOPLATY

- ćwiercwałek: okł. Nat. Dąb Satin Biały	10   12,30
- listwy: okł. Nat. Dąb Satin Biały	21   25,83
- ościeżnica: okł. CPL 0,2 mm – GRUPA II	54   66,42
- ościeżnica: okł. Nat. Dąb Satin Biały	81   99,63
- ościeżnica: okł. Nat. Orzech	86   105,78
- zawiasy PRIME	22   27,06

# PORTA SYSTEM, PORTA SYSTEM GK / GLASS

od 480,- | **590,40**  
cena ościeżnicy netto | brutto (PLN)

## PORTA SYSTEM

Ościeżnica regulowana z listwami 60 mm oraz 80 mm. Łatwa w montażu ościeżnica regulowana PORTA SYSTEM stanowi komplet wraz ze wszystkimi rodzajami skrzydeł wewnątrzlokalowych. Moduł Retro pozwoli Państwu uzyskać zupełnie odmienną i nową stylizację drzwi.

Portadecor  
Portasynchro 3D

★★★

Portadur  
Okleina Lakierowana Premium  
Lakier UV Premium Plus  
Naturalna Select  
Naturalna Dąb, Orzech, Jesion  
Naturalna Dąb Satin

★★★★

Portaperfect 3D  
Portalamino  
CPL HQ 0,2 mm  
Gladstone/Halifax  
Okleina Lakierowana Matt

★★★★★

Próbki kolorów patrz str. 221 – 226.



### PRZEKRÓJ OŚCIEŻNICY



PORTA SYSTEM



panel

PORTA SYSTEM  
+ Panel Regulujący®



PORTA SYSTEM  
+ Moduł RETRO  
(korona i listwy ozdobne)

Moduł RETRO (komplet)

=

korona

+

listwy ozdobne pion (kpl.)

### ZAKRES REGULACJI OŚCIEŻNICY



minimum

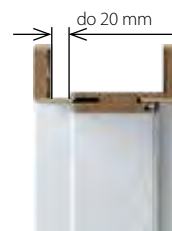

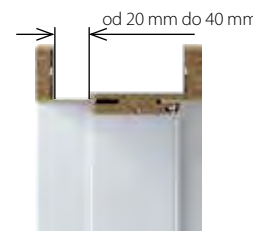

maksimum

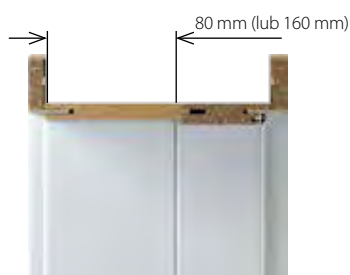

ościeżnica z szerokim piórem  
opcja za dopłatą

### ZAKRES SZEROKOŚCI PANELU REGULUJĄCEGO



Zobacz montaż ościeżnicy  
PORTA SYSTEM: 

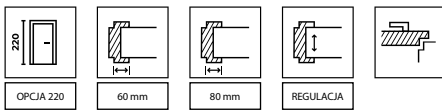

## CENNIK NETTO | BRUTTO PLN (zwróć uwagę na DOPŁATY)

Ceny ościeżnic PORTA SYSTEM, PORTA SYSTEM GK/GLASS\*

ZAKRES SZEROKOŚCI MURU	Portadecor, Portasynchro 3D	Portadur, Portalamino, Portaperfect 3D, CPL HQ gr. I, Super Matt	Okl. Lakierowana Premium, Gladstone/Halifax, Okleina Lakierowana Matt	Lakier UV Premium Plus	Okleiny Naturalne
A 75 ÷ 95	480   590,40	507   623,61	544   669,12	769   945,87	854   1 050,42
B 95 ÷ 115	493   606,39	520   639,60	557   685,11	792   974,16	878   1 079,94
C 120 ÷ 140					
D 140 ÷ 160	530   651,90	568   698,64	605   744,15	840   1 033,20	926   1 138,98
E 160 ÷ 180					
F 180 ÷ 200	578   710,94	616   757,68	653   803,19	921   1 132,83	1006   1 237,38
G 200 ÷ 220					
H 220 ÷ 240	653   803,19	691   849,93	728   895,44	1017   1 250,91	1103   1 356,69
I 240 ÷ 260					
J 260 ÷ 280	744   915,12	787   968,01	830   1 020,90	1151   1 415,73	1226   1 507,98
K 280 ÷ 300					
L 300 ÷ 320					
M 320 ÷ 340					
N** 340 ÷ 360					

Cena ościeżnicy do drzwi dwuskrzydłowych +50%

\* Cena kompletu do drzwi szklanych = cena tafli + cena ościeżnicy PORTA System GK /GLASS + cena okuć

\*\* Zakres N niedostępny w wykończeniu Lakier UV Premium Plus i Okleiny Naturalne

Ceny Panelu Regulującego® do ościeżnicy PORTA SYSTEM

ZAKRES SZEROKOŚCI MURU	Portadecor, Portasynchro 3D	Portadur, Portalamino, Portaperfect 3D, CPL HQ gr. I, Super Matt	Okl. Lakierowana Premium	Lakier UV Premium Plus	Okleiny Naturalne
typ A (80 mm) poziom	41   50,43	42   51,66	45   55,35	96   118,08	119   146,37
typ B (160 mm) poziom	67   82,41	68   83,64	71   87,33	137   168,51	149   183,27
typ A (80 mm) pion (kpl.)	93   114,39	95   116,85	101   124,23	167   205,41	198   243,54
typ B (160 mm) pion (kpl.)	137   168,51	148   182,04	159   195,57	256   314,88	300   369,00

Cena poziomych paneli do drzwi dwuskrzydłowych +50%

Ceny Modułu RETRO do ościeżnicy PORTA SYSTEM (komplet na jedną stronę)

ZAKRES SZEROKOŚCI MURU	Portadecor, Portasynchro 3D	Portadur, Portalamino, Portaperfect 3D	Lakier UV Premium Plus	Okleiny Naturalne
korona	202   248,46	224   275,52	239   293,97	405   498,15
listwy ozdobne pion (kpl.)	134   164,82	137   168,51	220   270,60	373   458,79
komplet (korona + listwy)	335   412,05	361   444,03	458   563,34	777   955,71

Cena korony do drzwi dwuskrzydłowych +50%

## INFORMACJE TECHNICZNE

### KONSTRUKCJA OŚCIEŻNICY

Ościeżnica składa się z:

- belek głównych: poziomej oraz dwóch pionowych wykonanych z materiałów drewno-pochodnych i wyposażonych w niezbędne okucia i akcesoria
- listew opaskowych (60, 80 mm).

Ościeżnica PORTA SYSTEM jest produkowana i dostarczana do Klienta w postaci kompletu elementów przeznaczonych do składania na miejscu budowy.

Ościeżnica PORTA SYSTEM dla skrzydeł w Lakierze UV Premium Plus oklejona folią gruntującą oraz wykończona Lakierem UV Premium Plus.

### AKCESORIA – W CENIE OŚCIEŻNICY

#### PORTA SYSTEM

**Okleiny syntetyczne:**

- Dwa lub trzy zawiasy czopowe standard lub zawiasy PRIME (opcja za dopłatą)
- Uszczelka gumowa na obwodzie ościeżnicy

**Okleiny naturalne:**

- Trzy zawiasy czopowe standard lub zawiasy PRIME
- Uszczelka gumowa na obwodzie ościeżnicy

#### PORTA SYSTEM GK/GLASS

- Zaczep zamka (krótki)
- Uszczelka gumowa na obwodzie ościeżnicy
- Gniazda zawiasowe (kieszonki) 2 sztuki dla rozmiarów „60”÷„90”, 3 sztuki dla rozmiaru „100”

**UWAGA! zawiasy nie są dostarczane w komplecie z ościeżnicą.**

### ROZMIAR OŚCIEŻNICY, PATRZ STR. 213, TABELA 1

#### PORTA SYSTEM

- Dla zakresów szerokości muru (A-K) „60” „70” „80” „90” „100” „110” i „120” ÷ „200” oraz jednoskrzydłowe „60” ÷ „90” z dostawką „40”<sup>1</sup>.

#### PORTA SYSTEM GK/GLASS

- Dla zakresów szerokości muru (A-K) „60” „70” „80” „90”

#### UWAGI

- Krajowa Ocena Techniczna ITB-KOT-2018/0358 wydanie 2.

- Montaż ościeżnicy należy wykonać w pomieszczeniach z ostatecznie wykończonymi ścianami (np. tapety) i podłogą (np. parkiet).
- Ościeżnicę można również zamawiać w wersji „tunel” (tj. wykonaną bez uszczelki, zawiasów i zaczepu zamka). Dostępne do zakresu K. Większy wymiar można osiągnąć stosując Panel Regulujący.
- Moduł RETRO niedostępny w pokryciu CPL HQ, Okleinie Lakierowanej Premium i Matt oraz Gladstone/Halifax.
- Przy szerokości „100” wymagany jest 3 zawiasy.
- **Naświetla PORTA SYSTEM - informacja dostępna na <https://www.porta.com.pl/pliki-techniczne>**
- **Wysokość „220”:** pokrycia - Okleina Lakierowana Premium, Lakier UV Premium Plus, Okleina Naturalna; trzy zawiasy w standardzie.
- Pakiet inwestycyjny dostępny w okl. CPL, Portalamino i okl. Naturalnej.
- Zakres M w wykończeniu Lakier UV Premium Plus i okleiny naturalne składa się z belki dla zakresu L i kątownika z szerokim piórem.
- Ościeżnice są dostępne również w okleinie syntetycznej do samodzielnego lakierowania – w cenie ościeżnic w okleinie Portadecor.

#### DOPLATY

- korony: okl. Nat. Dąb Satin Biały	27   33,21
- listwy ozdobne: okl. Nat. Dąb Satin Biały	21   25,83
- ościeżnica „220”: Lakier UV Premium Plus	86   105,78
- ościeżnica „220”: okl. Naturalna	86   105,78
- ościeżnica „220”: okl. Lakierowana Premium	54   66,42
- ościeżnica: okl. CPL 0,2 mm – GRUPA II	54   66,42
- ościeżnica: okl. Nat. Dąb Satin Biały	161   198,03
- ościeżnica: okl. Nat. Czarna	161   198,03
- ościeżnica: okl. Nat. Orzech	86   105,78
- pakiet inwestycyjny	66   81,18
- panel regulujący: okl. Nat. Dąb Satin Biały	27   33,21
- wzmocnienie pod samozamykacz	42   51,66
- zawiasy PRIME	22   27,06
- elektrozacpek: awersyjny lub rewersyjny	(str. 207)

<sup>1</sup> Dotyczy tylko ościeżnicy w naturalnej okleinie.

# PORTA SYSTEM ELEGANCE, PORTA SYSTEM ELEGANCE 90 st.

od 797,- | **980,31**  
cena ościeżnicy netto | brutto (PLN)

## OŚCIEŻNICA REGULOWANA BEZPRZYLGOWA z listwami 80 mm

Ościeżnica wewnętrzzłokalowa dedykowana skrzydłom drzwiowym przygotowanym w wersji bezprzylgowej. Łatwa w montażu ościeżnica regulowana. Możliwość łączenia opasek pod kątem 45 stopni (PORTA SYSTEM ELEGANCE) oraz 90 stopni (PORTA SYSTEM ELEGANCE 90 stopni).

### KOLORYSTYKA

Portadecor  
Portasynchro 3D

★★★

Portadur  
Okleina Lakierowana Premium  
Lakier UV Premium Plus  
Naturalna Select  
Naturalna Dąb, Orzech, Jesion  
Naturalna Dąb Satin

★★★★

Portaperfect 3D  
Portalamino  
CPL HQ 0,2 mm  
Gladstone/Halifax  
Okleina Lakierowana Matt

★★★★★

Próbki kolorów patrz str. 221 – 226.



PORTA SYSTEM ELEGANCE

### PRZEKRÓJ OŚCIEŻNICY PORTA SYSTEM ELEGANCE



profil ościeżnicy  
– szeroka listwa 80 mm

minimum

maksimum

### ŁĄCZENIE OPASEK OŚCIEŻNICY PORTA SYSTEM ELEGANCE 90 stopni



Rysunki poglądowe



Zlicowana powierzchnia  
w ościeżnicy w Okleinie  
Syntetycznej



Cofnięta belka górna  
w ościeżnicy  
w Lakierze UV  
Premium Plus



Zlicowana powierzchnia  
w ościeżnicy w Okleinie  
Naturalnej



Zobacz montaż ościeżnicy  
PORTA SYSTEM ELEGANCE



Zobacz Sposób montażu  
i regulacji zawiasu 3D

UWAGA: w przypadku gdy puszka zawiasu nie mieści się w świetle muru należy wykonać podkucie jak na rysunku str. 219



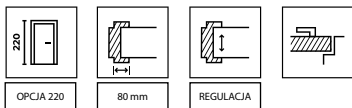

## CENNIK NETTO | BRUTTO PLN (zwróć uwagę na DOPŁATY)

PORTA SYSTEM ELEGANCE ZAKRES SZEROKOŚCI MURU		Portadecor, Portasynchro 3D	Portadur, Portalamino, Portaperfect 3D, CPL HQ gr. I, Super Matt	Okl. Lakierowana Premium, Gladstone/Halifax, Okleina Lakierowana Matt	Lakier UV Premium Plus	Okleiny Naturalne
B	95 ÷ 115	797   <b>980,31</b>	861   <b>1 059,03</b>	893   <b>1 098,39</b>	1118   <b>1 375,14</b>	1192   <b>1 466,16</b>
C	120 ÷ 140					
D	140 ÷ 160	818   <b>1 006,14</b>	882   <b>1 084,86</b>	914   <b>1 124,22</b>	1160   <b>1 426,80</b>	1257   <b>1 546,11</b>
E	160 ÷ 180					
F	180 ÷ 200					
G	200 ÷ 220	855   <b>1 051,65</b>	930   <b>1 143,90</b>	962   <b>1 183,26</b>	1209   <b>1 487,07</b>	1305   <b>1 605,15</b>
H	220 ÷ 240					
I	240 ÷ 260					
J	260 ÷ 280	904   <b>1 111,92</b>	989   <b>1 216,47</b>	1021   <b>1 255,83</b>	1267   <b>1 558,41</b>	1364   <b>1 677,72</b>
K	280 ÷ 300					
L	300 ÷ 320					
M	320 ÷ 340	989   <b>1 216,47</b>	1075   <b>1 322,25</b>	1107   <b>1 361,61</b>	1374   <b>1 690,02</b>	1556   <b>1 913,88</b>
N*	340 ÷ 360					

Cena ościeżnicy do drzwi dwuskrzydłowych +50%

\* Zakres N niedostępny w wykończeniu Lakier UV Premium Plus i Okleiny Naturalne

PORTA SYSTEM ELEGANCE 90 STOPNI ZAKRES SZEROKOŚCI MURU		Portadecor, Portasynchro 3D	Portadur, Portalamino, Portaperfect 3D, CPL HQ gr. I, Super Matt	Okl. Lakierowana Premium, Gladstone/Halifax, Okleina Lakierowana Matt	Lakier UV Premium Plus	Okleiny Naturalne
B	95 ÷ 115	937   <b>1 152,51</b>	1001   <b>1 231,23</b>	1033   <b>1 270,59</b>	1338   <b>1 645,74</b>	1442   <b>1 773,66</b>
C	120 ÷ 140					
D	140 ÷ 160	958   <b>1 178,34</b>	1022   <b>1 257,06</b>	1054   <b>1 296,42</b>	1380   <b>1 697,40</b>	1507   <b>1 853,61</b>
E	160 ÷ 180					
F	180 ÷ 200					
G	200 ÷ 220	995   <b>1 223,85</b>	1070   <b>1 316,10</b>	1102   <b>1 355,46</b>	1429   <b>1 757,67</b>	1555   <b>1 912,65</b>
H	220 ÷ 240					
I	240 ÷ 260					
J	260 ÷ 280	1044   <b>1 284,12</b>	1129   <b>1 388,67</b>	1161   <b>1 428,03</b>	1487   <b>1 829,01</b>	1614   <b>1 985,22</b>
K	280 ÷ 300					



zawias 3D (drzwi zamknięte)



zawias 3D (drzwi otwarte)

### KLUCZOWE CECHY ZAWIASU 3D SIMONSWERK:

- REGULACJA W TRZECH PŁASZCZYZNACH 3D,
- SPRAWNOŚĆ DZIAŁANIA 200.000 CYKLI,
- NOŚNOŚĆ 60 KG (2 ZAWIASY),
- WSZYSTKIE WIDOCZNE ELEMENTY WYKOŃCZONE POWŁOKĄ POLIESTROWĄ W KOLORZE.

### POLECAMY!

LISTWY PRZYPODŁOGOWE patrz str. 210

## INFORMACJE TECHNICZNE

### KONSTRUKCJA OŚCIEŻNICY

#### Ościeżnica składa się z:

- belek głównych: poziomej oraz dwóch pionowych wykonanych z materiałów drewno-pochodnych i wyposażonych w niezbędne okucia i akcesoria,
- listew opaskowych 80 mm.

Promień listwy kątownika „na kant” dla oklein naturalnych Standard, Select, Satin. Promień listwy kątownika 1,5 mm dla oklein: Portadecor, Portasynchro 3D, Portadur, Okleiny Lakierowanej Premium i Portaperfect 3D. Promień listwy kątownika 3 mm dla okleiny CPL HQ 0,2 mm. Ościeżnica PORTA SYSTEM ELEGANCE jest produkowana i dostarczana do Klienta w postaci kompletu elementów przeznaczonych do składania na miejscu budowy.

Ościeżnica PS ELEGANCE dla skrzydeł w Lakierze UV Premium Plus oklejona folią gruntującą oraz wykończona Lakierem UV Premium Plus.

### AKCESORIA – W CENIE OŚCIEŻNICY

- Dwa komplety zawiasów regulowanych 3D
- Uszczelka gumowa na obwodzie ościeżnicy

### ROZMIAR OŚCIEŻNICY

- W dziesięciu zakresach szerokości muru, od 95 mm do 300 mm: „60”, „70”, „80”, „90”, „100”, „120” ÷ „200”.

### UWAGI

- Krajowa Ocena Techniczna ITB-KOT-2018/0358 wydanie 2.
- Ościeżnica PORTA SYSTEM ELEGANCE 90 stopni występuje w wykończeniach: Okl. Lakierowana Premium, Lakier UV Premium Plus, Okleiny Naturalne.

- Montaż ościeżnicy należy wykonać w pomieszczeniach z ostatecznie wykończonymi ścianami (np. tapety) i podłogą (np. parkiet).
- Ościeżnicę można również zamawiać w wersji „tunel” (tj. wykonaną bez uszczelki, zawiasów i zaczepu zamka) (dot. ośc. PS ELEGANCE).
- **Wysokość „220”:** występuje w wykończeniach - Okl. Lakierowana Premium, Lakier UV Premium Plus, Okleina Naturalna; trzy zawiasy w standardzie.
- Zakres M w wykończeniu Lakier UV Premium Plus i okleiny naturalne składa się z belki dla zakresu L i kątownika z szerokim piórem.
- Ościeżnice są dostępne również w okleinie syntetycznej do samodzielnego lakierowania – w cenie ościeżnic w okleinie Portadecor.

### DOPLATY

- listwy opaskowe 100 mm (dot. wys. „220”, ośc. PS ELEGANCE w okl. Nat.)	161   198,03
- ościeżnica „220”: Lakier UV Premium Plus	214   263,22
- ościeżnica „220”: okl. Naturalna	214   263,22
- ościeżnica „220”: okl. Lakierowana Premium i okl. Portadecor Fiord	161   198,03
- ościeżnica: okl. Portadecor Fiord	193   237,39
- ościeżnica: okl. CPL 0,2 mm – GRUPA II (dot. ośc. PS ELEGANCE)	54   66,42
- ościeżnica: okl. Nat. Dąb Satin Biały	161   198,03
- ościeżnica: okl. Nat. Czarna	161   198,03
- ościeżnica: okl. Nat. Orzech	86   105,78
- trzeci zawias 3D kolor srebrny, biały, czarny (dopłata do ceny ośc.)	113   138,99
- trzeci zawias 3D kolor złoty (dopłata do ceny ośc.)	130   159,90
- wzmocnienie pod samozamykacz (dot. ośc. PS ELEGANCE)	42   51,66
- zawiasy 3D kolor złoty (dopłata do ceny ośc.)	59   72,57
- zaczep zamka magnesowego (dot. LUMIA)	107   131,61

# PORTA SYSTEM z odwrotną przylgą

od 1223,- | **1 504,29**

cena ościeżnicy netto | brutto (PLN)

## OŚCIEŻNICA REGULOWANA BEZPRZYLGOWA Z LISTWAMI 80 MM I ODWROTNĄ PRZYLGĄ

Uzupełnienie kolekcji bezprzylgowych. Zamknięte drzwi z ościeżnicą PORTA SYSTEM ELEGANCE i PORTA SYSTEM z odwrotną przylgą wyglądają tak samo, a pozwalają otwierać drzwi w różnych kierunkach:  
PORTA SYSTEM ELEGANCE na zewnątrz, a PORTA SYSTEM z odwrotną przylgą do wewnątrz.

### KOLORYSTYKA

Okleina Lakierowana Premium  
Lakier UV Premium Plus  
Naturalna Select  
Naturalna Dąb, Orzech, Jesion  
Naturalna Dąb Satin



Próbki kolorów patrz str. 221 – 226.

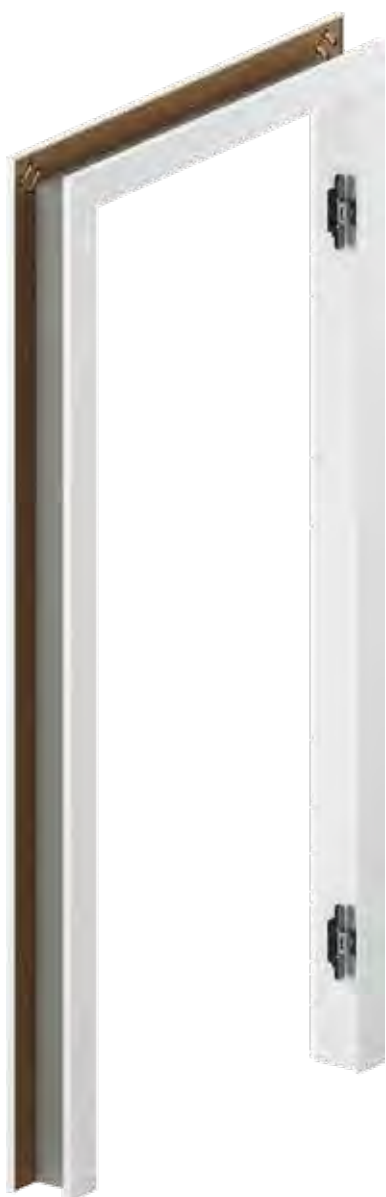

### PRZEKRÓJ OŚCIEŻNICY



### KIERUNEK OTWIERANIA DRZWI

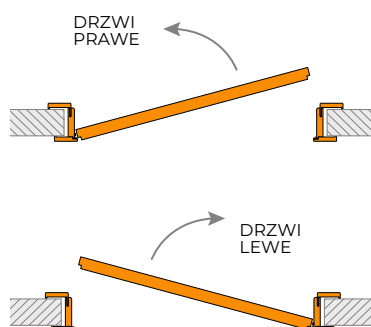

Zobacz montaż ościeżnicy PORTA SYSTEM z odwrotną przylgą

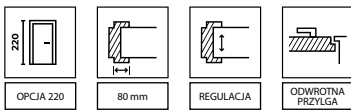

## CENNIK NETTO | BRUTTO PLN (zwróć uwagę na DOPŁATY)

ZAKRES SZEROKOŚCI MURU		Okl. Lakierowana Premium	Lakier UV Premium Plus	Okleiny Naturalne
B	95 ÷ 115	1223   <b>1 504,29</b>	1538   <b>1 891,74</b>	1742   <b>2 142,66</b>
C	120 ÷ 140			
D	140 ÷ 160	1244   <b>1 530,12</b>	1580   <b>1 943,40</b>	1807   <b>2 222,61</b>
E	160 ÷ 180			
F	180 ÷ 200	1292   <b>1 589,16</b>	1629   <b>2 003,67</b>	1855   <b>2 281,65</b>
G	200 ÷ 220			
H	220 ÷ 240	1351   <b>1 661,73</b>	1687   <b>2 075,01</b>	1914   <b>2 354,22</b>
I	240 ÷ 260			
J	260 ÷ 280			
K	280 ÷ 300			



Naróżnik ościeżnicy od strony zawiasowej



Dedykowany zawias 3D Simonswerk

### KLUCZOWE CECHY ZAWIASU 3D SIMONSWERK:

- REGULACJA W TRZECH PŁASZCZYZNACH 3D,
- SPRAWNOŚĆ DZIAŁANIA 200.000 CYKLI,
- NOŚNOŚĆ 60 KG (2 ZAWIASY),
- WSZYSTKIE WIDOCZNE ELEMENTY WYKOŃCZONE POWŁOKĄ POLIESTROWĄ W KOLORZE.

### POLECAMY!

LISTWY PRZYPODŁOGOWE w Lakierze UV Premium Plus patrz str. 210

## INFORMACJE TECHNICZNE

### KONSTRUKCJA OŚCIEŻNICY

#### Ościeżnica składa się z:

- belek głównych: poziomej oraz dwóch pionowych wykonanych z materiałów drewno-pochodnych i wyposażonych w niezbędne okucia i akcesoria,
- listew opaskowych 80 mm z obu stron.

Promień listwy kątownika „na kant” dla oklein naturalnych Standard, Select, Satin. Promień listwy kątownika 1,5 mm dla Okleiny Lakierowanej Premium i Lakieru UV Premium Plus.

Ościeżnica jest produkowana i dostarczana do Klienta w postaci kompletu elementów przeznaczonych do składania na miejscu budowy.

### ZASTOSOWANIE

Ościeżnica PORTA SYSTEM z odwrotną przylgą występuje w kolekcjach:

- kolekcje lakierowane: PORTA VECTOR Premium, PORTA DESIRE, PORTA FOCUS Premium, PORTA GRANDE, PORTA ART DECO, PORTA OSLO
- kolekcje w okleinie naturalnej: Natura CLASSIC, Natura GRANDE, Natura LINE, Natura OSLO

### AKCESORIA – W CENIE OŚCIEŻNICY

- Dwa komplety zawiasów regulowanych 3D
- Uszczelka gumowa na obwodzie ościeżnicy

### ROZMIAR OŚCIEŻNICY

- W dziesięciu zakresach szerokości muru, od 95 mm do 300 mm: „60”, „70”, „80”, „90”, „100”.

### UWAGI

- Krajowa Ocena Techniczna ITB-KOT-2018/0358 wydanie 2.
- Montaż ościeżnicy należy wykonać w pomieszczeniach z ostatecznie wykończonymi ścianami (np. tapety) i podłogą (np. parkiet).
- **Wysokość „220” - trzy zawiasy w standardzie.**

### DOPLATY

- ościeżnica „220”: Lakier UV Premium Plus	214   263,22
- ościeżnica „220”: okl. Naturalna	214   263,22
- ościeżnica „220”: okl. Lakierowana Premium	161   198,03
- ościeżnica: okl. Nat. Dąb Satin Biały	161   198,03
- ościeżnica: okl. Nat. Czarna	161   198,03
- ościeżnica: okl. Nat. Orzech	86   105,78
- trzeci zawias 3D kolor srebrny	193   237,39
- trzeci zawias 3D kolor biały i czarny	225   276,75
- wykonanie wybranego skrzydła w systemie z odwrotną przylgą (dopłata do ceny skrzydła)	214   263,22

## OŚCIEŻNICA REGULOWANA

Ościeżnica regulowana z listwami 80 mm, bezprzylgowa z panelem górnym o wysokości 20 lub 100 cm.

### KOLORYSTYKA

Portadecor  
Portasynchro 3D

★★★

Portaperfect 3D  
Portalamino

★★★★★

Okleina Lakierowana Premium  
Lakier UV Premium Plus

★★★★★

Próbki kolorów patrz str. 221 – 226.

### PRZEKRÓJ OŚCIEŻNICY



Możliwość samodzielnego skrótu do wymaganej wysokości.

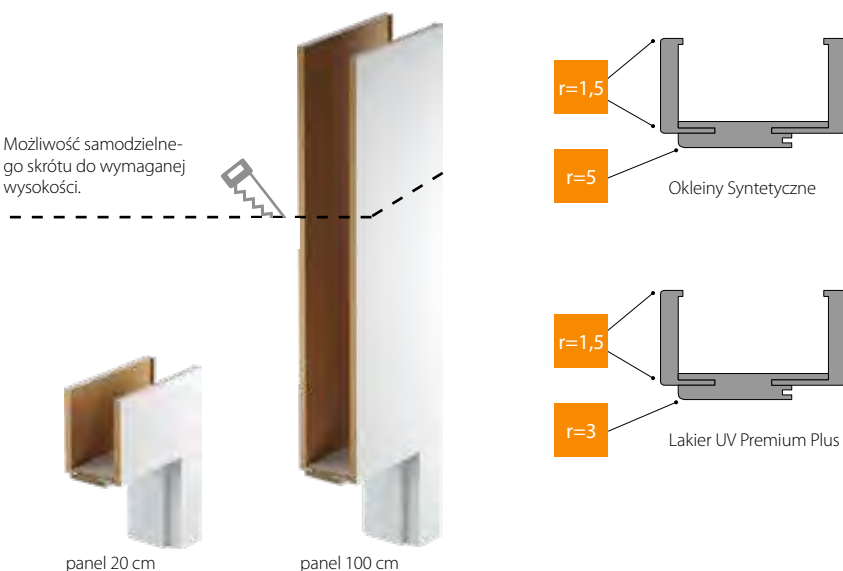

panel 20 cm

panel 100 cm

ościeżnica LEVEL  
(komplet)

=

baza ościeżnicy

+

panele górne

### ZAKRES REGULACJI OŚCIEŻNICY

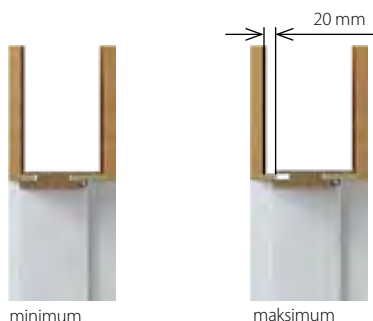

minimum

maksimum

UWAGA: w przypadku gdy puszką zawiasu nie mieści się w świetle muru należy wykonać podkucie jak na rysunku str. 219

\* cena bez paneli górnych

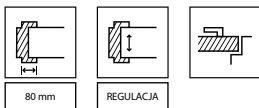

## CENNIK NETTO | BRUTTO PLN (zwróć uwagę na DOPŁATY)

ZAKRES SZEROKOŚCI MURU		Portadecor, Portasynchro 3D	Portaperfect 3D, Portalamino	Okł. Lakierowana Premium	Lakier UV Premium Plus
B	95 ÷ 115	775   <b>953,25</b>	839   <b>1 031,97</b>	871   <b>1 071,33</b>	1032   <b>1 269,36</b>
C	120 ÷ 140				
D	140 ÷ 160	802   <b>986,46</b>	866   <b>1 065,18</b>	898   <b>1 104,54</b>	1080   <b>1 328,40</b>
E	160 ÷ 180				
F	180 ÷ 200				
G	200 ÷ 220	839   <b>1 031,97</b>	914   <b>1 124,22</b>	946   <b>1 163,58</b>	1128   <b>1 387,44</b>
H	220 ÷ 240				
I	240 ÷ 260				
J	260 ÷ 280	898   <b>1 104,54</b>	984   <b>1 210,32</b>	1016   <b>1 249,68</b>	1198   <b>1 473,54</b>
K	280 ÷ 300				

### PANELE GÓRNE

200 mm (2x)	263   <b>323,49</b>	295   <b>362,85</b>	305   <b>375,15</b>	358   <b>440,34</b>
1000 mm (2x)	512   <b>629,76</b>	565   <b>694,95</b>	598   <b>735,54</b>	680   <b>836,40</b>
200 i 1000 mm (1/1)	388   <b>477,24</b>	430   <b>528,90</b>	452   <b>555,96</b>	519   <b>638,37</b>



Zobacz montaż ościeżnicy LEVEL



Ościeżnica w wersji dwuskrzydłowej, oraz w CPL HQ w PORTA KONTRAKT.

#### KLUCZOWE CECHY NOWEGO ZAWIASU 3D SIMONSWERK:

- REGULACJA W TRZECH PŁASZCZYZNACH 3D,
- SPRAWNOŚĆ DZIAŁANIA 200.000 CYKLI,
- NOŚNOŚĆ 60 KG (2 ZAWIASY),
- WSZYSTKIE WIDOCZNE ELEMENTY WYKOŃCZONE POWŁOKĄ POLIESTROWĄ W KOLORZE.

#### POLECAMY!

LISTWY PRZYPODŁOGOWE patrz str. 210

## INFORMACJE TECHNICZNE

### KONSTRUKCJA OŚCIEŻNICY

#### Ościeżnica składa się z:

- belek głównych: poziomej (nadproże z piórami łączącymi panel) oraz dwóch pionowych wykonanych z materiałów drewnopochodnych i wyposażonych w niezbędne okucia i akcesoria,
- listew opaskowych (80 mm),
- 2 paneli poziomych (zamawiane jako osobna pozycja).

Panel LEVEL posiada pionowy kierunek usłojenia. Dla wybranych kolorów - układ poziomy (patrz str. 88).

Promień listwy kątownika 1,5 mm. Ościeżnica LEVEL jest produkowana i dostarczana do Klienta w postaci kompletu elementów przeznaczonych do składania na miejscu budowy.

Ościeżnica LEVEL dla skrzydeł w Lakierze UV Premium Plus oklejona folią gruntującą oraz wykończona Lakierem UV Premium Plus.

### AKCESORIA – W CENIE OŚCIEŻNICY

- Dwa komplety zawiasów regulowanych 3D
- Uszczelka gumowa na obwodzie ościeżnicy

### ROZMIAR OŚCIEŻNICY, PATRZ STR. 213, TABELA 1

W dziesięciu zakresach szerokości muru, od 95 mm do 300 mm: „60”, „70”, „80”, „90”, „100”.

#### UWAGI

- Krajowa Ocena Techniczna ITB-KOT-2018/0358 wydanie 2.
- Montaż ościeżnicy należy wykonać w pomieszczeniach z ostatecznie wykończonymi ścianami (np. tapety) i podłogą (np. parkiet).
- Ościeżnicę można również zamawiać w wersji „tuneł” (tj. wykonaną bez uszczelki, zawiasów i zaczepu zamka).

#### DOPLATY

- trzeci zawias 3D kolor srebrny, biały, czarny (dopłata do ceny ośc.) 113 | 138,99
- trzeci zawias 3D kolor złoty (dopłata do ceny ośc.) 130 | 159,90
- zawiasy 3D kolor złoty (dopłata do ceny ośc.) 59 | 72,57



# PORTA RENOVA

od 628,- | **772,44**  
cena ościeżnicy netto | brutto (PLN)

NADAJ SWOJEMU MIESZKANIU NIEPOWTARZALNY CHARAKTER.

Rozwiązanie umożliwia wymianę drzwi bez potrzeby demontażu starej ościeżnicy.

## KOLORYSTYKA

Portadecor  
Portasynchro 3D

★★★

Portadur  
Okleina Lakierowana Premium

★★★★

Portaperfect 3D  
Portalamino  
CPL HQ 0,2 mm  
Okleina Lakierowana Matt

★★★★★

Próbki kolorów patrz str. 221 – 226.



## PRZEKRÓJ OŚCIEŻNICY



## ZAKRES REGULACJI OŚCIEŻNICY



minimum



maksimum

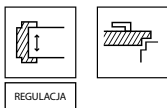

## CENNIK NETTO | BRUTTO PLN (zwróć uwagę na DOPŁATY)

ZAKRES SZEROKOŚCI MURU		Portadecor, Portasynchro 3D	Portadur, Portalamino, Perfect 3D, CPL HQ gr. I	CPL HQ gr. II, Okł. Lakierowana Premium, Okleina Lakierowana Matt
5	55 ÷ 75	628   <b>772,44</b>	654   <b>804,42</b>	692   <b>851,16</b>
A	75 ÷ 95			
B	95 ÷ 115	640   <b>787,20</b>	667   <b>820,41</b>	705   <b>867,15</b>
C	120 ÷ 140			
D	140 ÷ 160	678   <b>833,94</b>	715   <b>879,45</b>	753   <b>926,19</b>
E	160 ÷ 180			
F	180 ÷ 200			
G	200 ÷ 220	726   <b>892,98</b>	763   <b>938,49</b>	801   <b>985,23</b>
H	220 ÷ 240			
I	240 ÷ 260	801   <b>985,23</b>	838   <b>1 030,74</b>	876   <b>1 077,48</b>
J	260 ÷ 280			

### W SKŁAD OFERTY PORTA RENOVA WCHODZĄ:

- ościeżnica PORTA RENOVA do skrzydeł od A do J + rozmiar „5” – 55÷75
- ościeżnica tunelowa od A do J
- belki z obcym piórem (służące do poszerzenia ościeżnicy PORTA RENOVA) od A do J

## INFORMACJE TECHNICZNE

### KONSTRUKCJA OŚCIEŻNICY

#### Ościeżnica składa się z:

- belek głównych: poziomej oraz dwóch pionowych wykonanych z materiałów drewno-pochodnych,
- listew opaskowych.

Ościeżnica PORTA RENOVA jest produkowana i dostarczana do Klienta w postaci kompletu elementów przeznaczonych do składania na miejscu montażu.

#### AKCESORIA – W CENIE OŚCIEŻNICY

- Dwa lub trzy zawiasy czopowe standard

#### ROZMIAR OŚCIEŻNICY, PATRZ STR. 213, TABELA 1

- Dla zakresów szerokości muru („5” + A-J), „60”, „70”, „80”, „90”, „100”, „110”.

### UWAGI

- PN-EN 14351-2:2018-2 (tylko dla zestawu drzwiowego: ościeżnica Renova i skrzydło wewnętrzne PORTA).
- Montaż ościeżnicy należy wykonać w pomieszczeniach z ostatecznie wykończonymi ścianami (np. tapety) i podłogą (np. parkiet).
- Ościeżnicę można również zamawiać w wersji „tunel” (tj. wykonaną bez wrębu oraz uszczelki, zawiasów i zaczepu zamka).
- Przy szerokości „100” i „110” wymagany jest 3 zawias.
- Do ościeżnicy można zamówić rozszerzenie w postaci dodatkowych belek.
- Do tej ościeżnicy można **używać standardowych** skrzydeł, w przypadku montażu klamki z rozetą lub sztyldem powyżej 44 mm szerokości, należy zamówić **skrzydło dedykowane z zamkiem 60 mm**.
- **Podczas pomiaru otworu pod ościeżnicę konieczne jest, aby wziąć pod uwagę wszystkie nierówności krzywizny zarówno w starej ościeżnicy, jak i na ścianie.**
- **Z uwagi na skomplikowany montaż zalecane jest skorzystanie z usług Autoryzowanej Grupy Montażowej.**

# Stalowa PORTA SYSTEM ELEGANCE

## Stalowa PORTA SYSTEM

od 763,- | **938,49**  
cena ościeżnicy netto | brutto (PLN)

### OŚCIEŻNICE WEWNĄTRZLOKALOWE STALOWE

Zalety tego produktu zawierają się w idealnym dopasowaniu wszystkich elementów systemu oraz w łatwości montażu. Wszystko to przy zachowaniu korzystnej ceny. Regulacja szerokości pozwala na swobodne dopasowanie do żądanej szerokości muru. Ościeżnica może być zastosowana praktycznie we wszystkich typach pomieszczeń – w mieszkaniach, biurach, hotelach, zakładach przemysłowych, a także wszędzie tam, gdzie potrzebna jest podwyższona wytrzymałość. Posiada zalety regulacyjne, stylistyczne i montażowe jak standardowa ościeżnica drewniana PORTA SYSTEM i PORTA SYSTEM ELEGANCE. Jednocześnie wykonanie ze stali oraz zabezpieczenie powierzchni systemem galwaniczno-lakierniczym pozwala na zastosowanie w wymagających pomieszczeniach narażonych na zwiększoną wilgotność lub zmianę temperatury. Przeznaczona do budownictwa jedno i wielorodzinnego do skrzydeł wewnątrzlokalowych.

#### Farba Poliesterowa Premium ★★★★★☆

GRUPA I	Biały MAT	Popielaty MAT	Antracyt struktura	GRUPA II	Czarny struktura
	Beżowy MAT	Brazowy MAT	Antracyt HPL/CPL	GRUPA III	Czarny MAT

Próbki kolorów patrz str. 221 – 226.



**Stalowa PORTA SYSTEM**



**Stalowa PORTA SYSTEM ELEGANCE**

#### PRZEKRÓJ OŚCIEŻNICY Stalowa PORTA SYSTEM



#### PRZEKRÓJ OŚCIEŻNICY Stalowa PORTA SYSTEM ELEGANCE



UWAGA: w przypadku gdy puszką zawiasu nie mieści się w świetle muru należy wykonać podkucie jak na rysunku str. 219

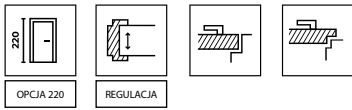

## CENNIK NETTO | BRUTTO PLN (zwróć uwagę na DOPŁATY)

Stalowa PORTA SYSTEM		Farba Poliesterowa gr.I		
		„60” ÷ „90”	„100”	„120” ÷ „200”
ZAKRES GRUBOŚCI MURU				
A	95 ÷ 120 mm	763   938,49	863   1 061,49	1 068   1 313,64
B	121 ÷ 145 mm	804   988,92	904   1 111,92	1 125   1 383,75
C	146 ÷ 170 mm	845   1 039,35	945   1 162,35	1 183   1 455,09
D	171 ÷ 195 mm	886   1 089,78	986   1 212,78	1 240   1 525,20

Stalowa PORTA SYSTEM ELEGANCE		Farba Poliesterowa gr.I		
		„60” ÷ „90”	„100”	„120” ÷ „200”
ZAKRES GRUBOŚCI MURU				
A	95 ÷ 120 mm	1 265   1 555,95	1 365   1 678,95	1 771   2 178,33
B	121 ÷ 145 mm	1 304   1 603,92	1 404   1 726,92	1 825   2 244,75
C	146 ÷ 170 mm	1 344   1 653,12	1 444   1 776,12	1 881   2 313,63
D	171 ÷ 195 mm	1 385   1 703,55	1 485   1 826,55	1 939   2 384,97

### ZAKRESY OŚCIEŻNICY STALOWEJ PORTA SYSTEM

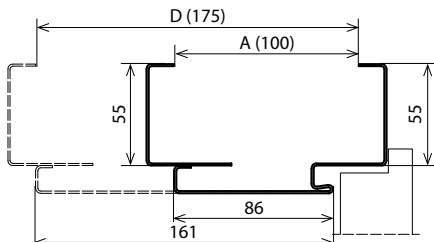

### REGULACJA OŚCIEŻNICY STALOWEJ PORTA SYSTEM

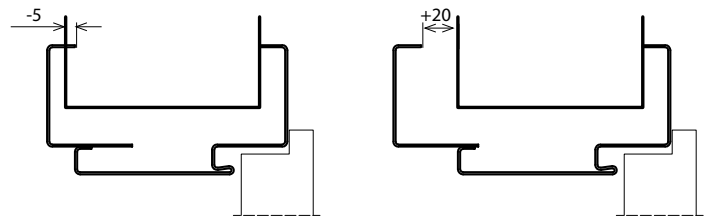

### ZAKRESY OŚCIEŻNICY STALOWEJ PORTA SYSTEM ELEGANCE

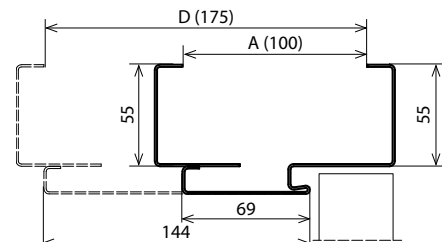

### REGULACJA OŚCIEŻNICY STALOWEJ PORTA SYSTEM ELEGANCE

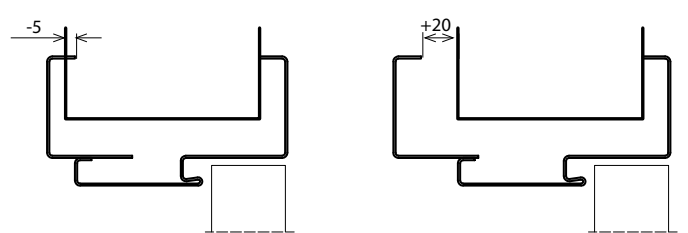

## INFORMACJE TECHNICZNE

### KONSTRUKCJA OŚCIEŻNICY

Ościeżnica regulowana jest wykonana z najwyższej jakości blachy stalowej ocynkowanej o grubości 1,2 mm.

#### Ościeżnica składa się z:

- części felcowej dopasowanej do grubości muru wyposażonej w niezbędne okucia i akcesoria,
- kątownika regulującego w zakresie -5, +20 mm,
- uszczelki obwodniowej,
- zawiasów czopowych (ościeżnica Stalowa PORTA SYSTEM)
- zawiasów regulowanych 3D (ościeżnica Stalowa PORTA SYSTEM ELEGANCE)

### AKCESORIA W CENIE OŚCIEŻNICY

- Dwa lub trzy zawiasy czopowe standard (ościeżnica Stalowa PORTA SYSTEM)
- Dwa zawiasy regulowane 3D (ościeżnica Stalowa PORTA SYSTEM ELEGANCE)
- Trzy zawiasy (w ościeżnicy o wymiarze „100”) (ościeżnica Stalowa PORTA SYSTEM)
- Uszczelka gumowa na obwodzie ościeżnicy w kolorze białym, popielatym, brązowym, kremowym, antracyt oraz czarnym
- „Wąsy montażowe”
- Wzmocnienie pod zaczep zamka\*

### ROZMIAR OŚCIEŻNICY PATRZ STR. 214, TABELA 3

- „60”, „70”, „80”, „90”, „100” i „120” ÷ „200”
- Do postawienia na gotowej posadzce „0”.

### UWAGI

- Krajowa Ocena Techniczna ITB-KOT-2017/0245 wyd. 2.
- Certyfikat Zgodności nr 0004/D/W, ITB Warszawa.
- Montaż ościeżnicy należy wykonać w pomieszczeniach z ostatecznie wykończonymi ścianami (np. tapety) i podłogą (np. parkiet).
- Farba Poliesterowa Premium Antracyt HPL/CPL jest dedykowana do skrzydeł w HPL/CPL Antracyt.
- Rozmiar ościeżnicy przylgowej „80” i „90” w normie inwestycyjnej (światło przejścia 800, 900 mm) dostępny jako standard – bez dopłaty.

### DOPŁATY

- farba poliesterowa – GRUPA II	22   27,06
- farba poliesterowa – GRUPA III	54   66,42
- regulowany zaczep zamka*	27   33,21
- ościeżnica „220”	161   198,03
- pakiet inwestycyjny *	66   81,18
- wzmocnienie pod samozamykacz	42   51,66
- trzeci zawias 3D kolor srebrny, biały, czarny	113   138,99
- trzeci zawias 3D kolor złoty	130   159,90
- wykonanie z blachy o grubości 1,5 mm (4 klasa mechaniczna)	54   66,42

\* akcesoria i dopłata występują w ośc. Stalowej PORTA SYSTEM

# Stalowa Regulowana Bezprzylgowa, Regulowana, Regulowana PS „na kant”

od 759,- | **933,57**  
cena ościeżnicy netto | brutto (PLN)

## OŚCIEŻNICE WEWNĄTRZLOKALOWE STALOWE

Zalety tego produktu zawierają się w idealnym dopasowaniu wszystkich elementów systemu oraz w łatwości montażu. Wszystko to przy zachowaniu korzystnej ceny. Regulacja szerokości pozwala na swobodne dopasowanie do żądanej szerokości muru. Ościeżnica może być zastosowana praktycznie we wszystkich typach pomieszczeń – w mieszkaniach, biurach, hotelach, zakładach przemysłowych, a także wszędzie tam, gdzie potrzebna jest podwyższona wytrzymałość.

### Farba Poliesterowa Premium ★★★★★☆

GRUPA I	Biały MAT	Popielaty MAT	Antracyt struktura
	Beżowy MAT	Brazowy MAT	Antracyt HPL/CPL

GRUPA II	Czarny struktura
	Czarny MAT

Próbki kolorów patrz str. 221 – 226.



**Stalowa Regulowana**



**Stalowa Regulowana Bezprzylgowa**

### PRZEKRÓJ OŚCIEŻNICY Stalowa Regulowana



### PRZEKRÓJ OŚCIEŻNICY Stalowa Regulowana Bezprzylgowa



### PRZEKRÓJ OŚCIEŻNICY Stalowa PS „na kant”



UWAGA: w przypadku gdy puszka zawiasu nie mieści się w świetle muru należy wykonać podkucie jak na rysunku str. 219



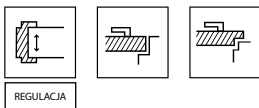

## CENNIK NETTO | BRUTTO PLN (zwróć uwagę na DOPŁATY)

ZAKRES GRUBOŚCI MURU	Regulowana Farba Poliestrowa gr.I			Regulowana PS „na kant” Farba Poliestrowa gr.I		ZAKRES GRUBOŚCI MURU	BEZPRZYLGOWA Regulowana Farba Poliestrowa gr.I		
	„60” ÷ „90”	„100” „110”	„120” ÷ „200”	„60” ÷ „90”	„100”		„60” ÷ „90”	„100” „110”	„120” ÷ „200”
A 95 ÷ 120 mm	759   933,57	859   1 056,57	1 062   1 306,26	759   933,57	859   1 056,57	B 120 ÷ 145 mm	1339   1 646,97	1 439   1 769,97	1 874   2 305,02
B 121 ÷ 145 mm	797   980,31	897   1 103,31	1 115   1 371,45	797   980,31	897   1 103,31	C 146 ÷ 170 mm	1 376   1 692,48	1 476   1 815,48	1 926   2 368,98
C 146 ÷ 170 mm	836   1 028,28	936   1 151,28	1 170   1 439,10	836   1 028,28	936   1 151,28	D 171 ÷ 195 mm	1 413   1 737,99	1 513   1 860,99	1 978   2 432,94
D 171 ÷ 195 mm	875   1 076,25	975   1 199,25	1 225   1 506,75	875   1 076,25	975   1 199,25	E 196 ÷ 220 mm	1 450   1 783,50	1 550   1 906,50	2 030   2 496,90
E 196 ÷ 220 mm	914   1 124,22	1 014   1 247,22	1 279   1 573,17	914   1 124,22	1 014   1 247,22	F 221 ÷ 245 mm	1 487   1 829,01	1 587   1 952,01	2 081   2 559,63
F 221 ÷ 245 mm	953   1 172,19	1 053   1 295,19	1 334   1 640,82	953   1 172,19	1 053   1 295,19	G 246 ÷ 270 mm	1 524   1 874,52	1 624   1 997,52	2 133   2 623,59
G 246 ÷ 270 mm	992   1 220,16	1 092   1 343,16	1 388   1 707,24	992   1 220,16	1 092   1 343,16	H 271 ÷ 295 mm	1 561   1 920,03	1 661   2 043,03	2 185   2 687,55
H 271 ÷ 295 mm	1 031   1 268,13	1 131   1 391,13	1 443   1 774,89	1 031   1 268,13	1 131   1 391,13				

### ZAKRESY OŚCIEŻNICY REGULOWANEJ

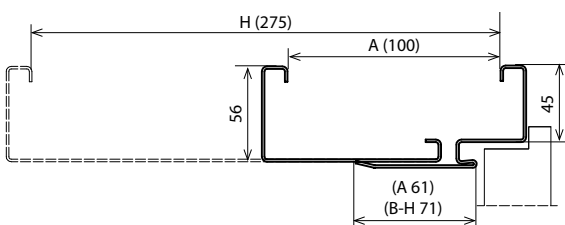

### REGULACJA OŚCIEŻNICY REGULOWANEJ

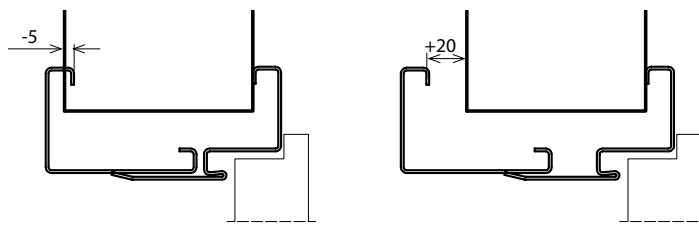

### ZAKRESY OŚCIEŻNICY REGULOWANEJ BEZPRZYLGOWEJ

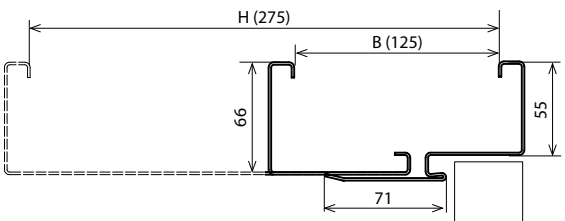

### REGULACJA OŚCIEŻNICY REGULOWANEJ BEZPRZYLGOWEJ

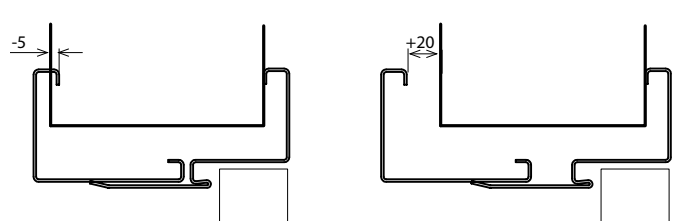

## INFORMACJE TECHNICZNE

### KONSTRUKCJA OŚCIEŻNICY

Ościeżnica regulowana jest wykonana z najwyższej jakości blachy stalowej ocynkowanej o grubości 1,5 mm (Regulowana, Regulowana Bezprzylgowa) lub 1,2 mm (Regulowana „na kant”).

#### Ościeżnica składa się z:

- części felcowej (z zawiasami i otworami zaczepowymi zamka), mocowanej na stałe do ściany,
- dostawki zamykającej, obejmującej ścianę,
- uszczelki obwodniowej,
- zawiasów czopowych (ościeżnice przylgowe),
- zawiasów regulowanych 3D (ościeżnica regulowana bezprzylgowa)

### AKCESORIA W CENIE OŚCIEŻNICY

- Dwa lub trzy zawiasy czopowe standard (ościeżnica REGULOWANA)
- Trzy zawiasy (w ościeżnicy o wymiarze „100” i „110”) (ościeżnica REGULOWANA)
- Dwa zawiasy regulowane 3D (ościeżnica REGULOWANA BEZPRZYLGOWA)
- Uszczelka gumowa na obwodzie ościeżnicy w kolorze białym, popielatym, brązowym, kremowym, antracyt oraz czarnym
- Kołki rozporowe – ościeżnica kotwiona do ściany murowanej
- Wkręty samogwintujące – ościeżnica kotwiona do ściany kartonowo-gipsowej

### ROZMIAR OŚCIEŻNICY, PATRZ STR. 214, TABELA 3

- „60”, „70”, „80”, „90”, „100”, „110”, „120” ÷ „200”
- Do postawienia na gotowej posadzce, 0”

### UWAGI

- Krajowa Ocena Techniczna ITB-KOT-2017/0245 wydanie 2.
- Certyfikat Zgodności nr 0004/D/W, ITB Warszawa.
- Montaż ościeżnicy należy wykonać w pomieszczeniach z ostatecznie wykończonymi ścianami (np. tapety) i podłogą (np. parkiet).
- Farba Poliestrowa Premium Antracyt HPL/CPL jest dedykowana do skrzydeł w HPL/CPL Antracyt.
- Rozmiar ościeżnicy przylgowej „80” i „90” w normie inwestycyjnej (światło przejścia 800, 900 mm) dostępny jako standard – bez dopłaty.

### DOPLATY

- |   |              |
|---|--------------|
| - farba poliestrowa – GRUPA II                  | 22   27,06   |
| - farba poliestrowa – GRUPA III                 | 54   66,42   |
| - regulowany zaczep zamka*                      | 27   33,21   |
| - pakiet inwestycyjny*                          | 66   81,18   |
| - wzmocnienie pod samozamykacz                  | 42   51,66   |
| - elektrozaczepek awersyjny lub rewersyjny      | (str. 207)   |
| - próg ze stali nierdzewnej                     | (str. 207)   |
| - trzeci zawias 3D kolor srebrny, biały, czarny | 113   138,99 |
| - trzeci zawias 3D kolor złoty                  | 130   159,90 |

\* akcesoria i dopłaty występują w ośc. Stalowej Regulowanej i Regulowanej PS „na kant”

# Stalowa Bezprzylgowa Kątowa DUŻA

## Stalowa Kątowa MAŁA PLUS, DUŻA

od 458,- | **563,34**  
cena ościeżnicy netto | brutto (PLN)

### OŚCIEŻNICE WEWNĄTRZLOKALOWE STALOWE

Zastosowanie najwyższych standardów światowych, najnowszych technologii oraz doskonałych materiałów pozwoliły nam na produkcję ościeżnic z blachy stalowej ocynkowanej.

To produkt najwyższej jakości, mający zastosowanie wszędzie tam, gdzie są montowane drzwi o podwyższonej wytrzymałości.

Dzięki automatycznej linii malowania proszkowego, powierzchnia blachy wykorzystanej do produkcji jest idealnie gładka i zabezpieczona przed korozją.

#### Farba Poliesterowa Premium ★★★★★☆

GRUPA I	Biały MAT	Popielaty MAT	Antracyt struktura	GRUPA II	Czarny struktura
	Beżowy MAT	Brazowy MAT	Antracyt HPL/CPL	GRUPA III	Czarny MAT

Próbki kolorów patrz str. 221 – 226.



**Stalowa Kątowa DUŻA**



**Stalowa Bezprzylgowa Kątowa DUŻA**

#### PRZEKRÓJ OŚCIEŻNICY Stalowa Kątowa MAŁA PLUS



#### PRZEKRÓJ OŚCIEŻNICY Stalowa Kątowa DUŻA



#### PRZEKRÓJ OŚCIEŻNICY Stalowa Bezprzylgowa Kątowa DUŻA



UWAGA: w przypadku gdy puszka zawiasu nie mieści się w świetle muru należy wykonać podkucie jak na rysunku str. 219

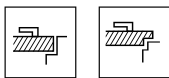

## CENNIK NETTO | BRUTTO PLN (zwróć uwagę na DOPŁATY)

### CENY OŚCIEŻNIC KĄTOWYCH

MODELE	jednoskrzydłowe Farba Poliesterowa gr.I			dwuskrzydłowe Farba Poliesterowa gr.I
	„60° ÷ „90°	„100°	„110°	„120° ÷ „200°
<b>MAŁA PLUS do ścian murowanych</b>	458   <b>563,34</b>	493   <b>606,39</b>	-	-
<b>DUŻA do ścian murowanych</b>	477   <b>586,71</b>	527   <b>648,21</b>	527   <b>648,21</b>	667   <b>820,41</b>
<b>DUŻA do ścian karton-gips.</b>	517   <b>635,91</b>	567   <b>697,41</b>	567   <b>697,41</b>	723   <b>889,29</b>
<b>DUŻA Bezprzylgowa do ścian murowanych</b>	957   <b>1 177,11</b>	1 007   <b>1 238,61</b>	1 007   <b>1 238,61</b>	1 339   <b>1 646,97</b>
<b>DUŻA Bezprzylgowa do ścian karton-gips.</b>	997   <b>1 226,31</b>	1 047   <b>1 287,81</b>	1 047   <b>1 287,81</b>	1 395   <b>1 715,85</b>

### CENY PRÓGÓW ZE STALI NIERDZEWNEJ

MODELE	jednoskrzydłowe	dwuskrzydłowe
<b>standardowy (90 mm)</b>	126   <b>154,98</b>	201   <b>247,23</b>
<b>poszerzony (120 mm)</b>	151   <b>185,73</b>	241   <b>296,43</b>

### PRZEKRÓJ OŚCIEŻNICY STALOWEJ KĄTOWEJ MAŁEJ PLUS

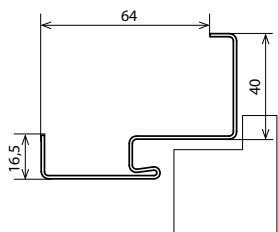

### PRZEKRÓJ OŚCIEŻNICY STALOWEJ KĄTOWEJ DUŻEJ

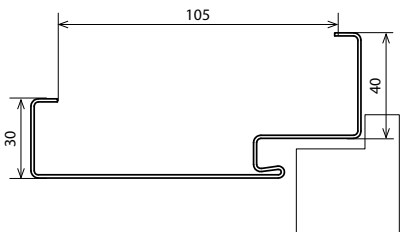

### PRZEKRÓJ OŚCIEŻNICY STALOWEJ BEZPRZYLGOWEJ KĄTOWEJ DUŻEJ

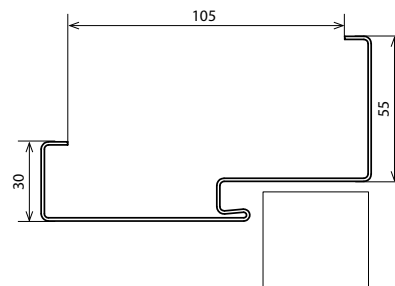

## INFORMACJE TECHNICZNE

### KONSTRUKCJA OŚCIEŻNICY

Ościeżnice stalowe Kątowe (MAŁA PLUS, DUŻA i Stalowa Bezprzylgowa DUŻA) są wykonane z blachy stalowej ocynkowanej o grubości 1,2 mm. Ościeżnice są dostępne jako uniwersalne (Kątowa MAŁA PLUS, DUŻA) lub lewe i prawe. Szerokość profilu ościeżnicy: 64 mm (Stalowa Kątowa MAŁA PLUS) lub 105 mm (Stalowa Kątowa DUŻA, Bezprzylgowa DUŻA).

### AKCESORIA W CENIE OŚCIEŻNICY

#### Stalowa Kątowa DUŻA i MAŁA PLUS

- Dwa lub trzy zawiasy czopowe standard
- Trzy zawiasy (w ościeżnicy o wymiarze „100° i „110°)
- Uszczelka gumowa na obwodzie ościeżnicy w kolorze białym, beżowym, popielatym, brązowym, antracyt oraz czarnym
- Kotwy ułatwiające montaż (Stalowa Kątowa MAŁA PLUS)

#### Stalowa Kątowa DUŻA do ścianek kartonowo-gipsowych

- Dwa lub trzy zawiasy czopowe standard
- Trzy zawiasy w ościeżnicy o wymiarze „100° i „110°
- Uszczelka gumowa na obwodzie ościeżnicy w kolorze beżowym, popielatym, brązowym, antracyt oraz czarnym
- Specjalne kotwy do ścian kartonowo-gipsowych ułatwiające montaż (maksymalnie do szerokości muru 150 mm)

#### Stalowa Kątowa DUŻA BEZPRZYLGOWA

- Dwa zawiasy regulowane 3D
- Uszczelka gumowa na obwodzie ościeżnicy w kolorze białym, beżowym, popielatym, brązowym, antracyt oraz czarnym

### ROZMIAR OŚCIEŻNICY, PATRZ STR. 214, TABELA 3

- „60° „70° „80° „90° „100° „110° i „120° ÷ „200°

#### W dwóch wersjach:

- do postawienia na gotowej posadzce „0°
- do zalania w wylewce posadzki „30°

### UWAGI

- Krajowa Ocena Techniczna ITB-KOT-2017/0245 wydanie 2.
- Certyfikat Zgodności nr 0004/D/W, ITB Warszawa.
- Farba Poliesterowa Premium Antracyt HPL/CPL jest dedykowana do skrzydeł w HPL/CPL Antracyt.

### DOPLATY

- dyble montażowe (ośc. Kątowa DUŻA)	36   44,28
- farba poliesterowa – GRUPA II	22   27,06
- farba poliesterowa – GRUPA III	54   66,42
- pakiet inwestycyjny *	66   81,18
- regulowany zaczep zamka (ośc. Kątowa DUŻA)	27   33,21
- rozszerzenie profilu ościeżnicy od 110 do 150 mm	59   72,57
- rozszerzenie profilu ościeżnicy od 155 do 270 mm	118   145,14
- rozszerzenie profilu ościeżnicy od 275 do 390 mm	178   218,94
- wzmocnienie pod samozamykacz	42   51,66
- elektrozaczep: awersyjny lub rewersyjny	(str. 207)
- próg ze stali nierdzewnej	(str. 207)
- trzeci zawias 3D kolor srebrny, biały, czarny	113   138,99
- trzeci zawias 3D kolor złoty	130   159,90
- wykonanie z blachy o grubości 1,5 mm (4 klasa mechaniczna)	54   66,42

\* dopłata występuje w ośc. Stalowej Kątowej MAŁEJ PLUS, DUŻEJ

## NAKLADKA NA OŚCIEŻNICĘ WEWNĘTRZNĄ WEJŚCIOWĄ

Z myślą o podniesieniu estetyki pomieszczeń, uzupełniliśmy naszą ofertę o nakładki PROJEKT BIS i PROJEKT Premium na ościeżnicę stalową. Dzięki specjalnie zaprojektowanemu profilowi części stalowej ościeżnicy można dokonać prostego montażu nakładek zapewniających estetyczne wykończenie dopasowane do drzwi oraz elewacji.

### KOLORYSTYKA

Portasynchro 3D



Portaperfect 3D  
Portalamino  
CPL HQ 0,2 mm  
Gladstone/Halifax



Próbki kolorów patrz str. 221 – 226.



### PRZEKRÓJ OŚCIEŻNICY



ościeżnica PROJEKT BIS



ościeżnica PROJEKT Premium

### RYСУNKI (POGLĄDOWE)

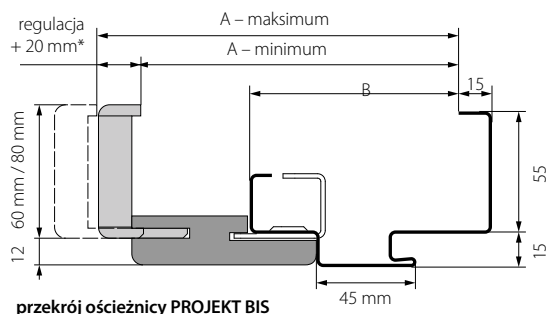

\* dla zakresu A regulacja +15 mm

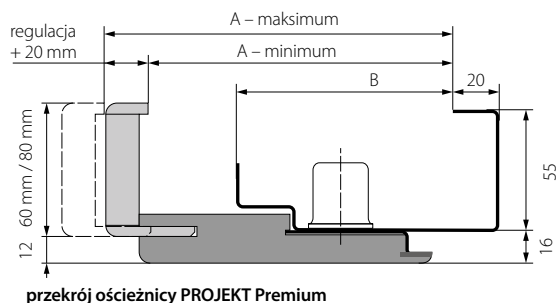

MODELE	PROJEKT BIS		PROJEKT PREMIUM	
	A	B	A	B
Rw=27 dB	138 ÷ 363 mm	89 mm	133 ÷ 333 mm	95 mm
Rw=32 dB	138 ÷ 363 mm	89 mm	133 ÷ 333 mm	95 mm
AGAT, OPAL	138 ÷ 363 mm	89 mm	133 ÷ 333 mm	95 mm
KWARC	138 ÷ 363 mm	89 mm	133 ÷ 333 mm	95 mm
Granit kl. C	143 ÷ 368 mm	94 mm	138 ÷ 338 mm	100 mm
EI 30	143 ÷ 368 mm	94 mm	138 ÷ 338 mm	100 mm
Extreme RC 2, RC 3	147 ÷ 372 mm	98 mm	142 ÷ 342 mm	104 mm
Extreme RC 4	152 ÷ 372 mm	103 mm	147 ÷ 347 mm	109 mm
Silence 37 dB, przylgowe	147 ÷ 372 mm	98 mm	142 ÷ 342 mm	104 mm
Silence 37 dB, bezprzylgowe	164 ÷ 389 mm	115 mm	159 ÷ 359 mm	121 mm
Rw=42 dB	162 ÷ 387 mm	113 mm	157 ÷ 357 mm	119 mm
EI 60	155 ÷ 380 mm	106 mm	-	-

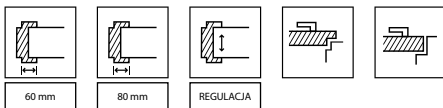

## CENNIK NETTO | BRUTTO PLN (zwróć uwagę na DOPŁATY)

### NAKLADKA PROJEKT BIS\*

Zakres szer. muru	AGAT, OPAL, KWARC, 27 dB, 32 dB	GRANIT, EI 30	Silence 37 dB przylgowa, EXTREME RC2 i RC3	EXTREME RC4	SILENCE 37 dB bezprzylgowa	Rw = 42 dB	EI 60	Portasynchro 3D	Portaperfect 3D, Portalamino CPL HQ gr. I	Gladstone/ Halifax
A	138 ÷ 153 mm	143 ÷ 158 mm	147 ÷ 162 mm	152 ÷ 167 mm	164 ÷ 179 mm	162 ÷ 177 mm	155 ÷ 170 mm	296   364,08	316   388,68	326   400,98
B	158 ÷ 178 mm	163 ÷ 183 mm	167 ÷ 187 mm	172 ÷ 192 mm	184 ÷ 204 mm	182 ÷ 202 mm	175 ÷ 195 mm			
C	183 ÷ 203 mm	188 ÷ 208 mm	192 ÷ 212 mm	197 ÷ 217 mm	209 ÷ 229 mm	207 ÷ 227 mm	200 ÷ 220 mm			
D	203 ÷ 223 mm	208 ÷ 228 mm	212 ÷ 232 mm	217 ÷ 237 mm	229 ÷ 249 mm	227 ÷ 247 mm	220 ÷ 240 mm	316   388,68	336   413,28	346   425,58
E	223 ÷ 243 mm	228 ÷ 248 mm	232 ÷ 252 mm	237 ÷ 257 mm	249 ÷ 269 mm	247 ÷ 267 mm	240 ÷ 260 mm			
F	243 ÷ 263 mm	248 ÷ 268 mm	252 ÷ 272 mm	257 ÷ 277 mm	269 ÷ 289 mm	267 ÷ 287 mm	260 ÷ 280 mm			
G	263 ÷ 283 mm	268 ÷ 288 mm	272 ÷ 292 mm	277 ÷ 297 mm	289 ÷ 309 mm	287 ÷ 307 mm	280 ÷ 300 mm	346   425,58	366   450,18	376   462,48
H	283 ÷ 303 mm	288 ÷ 308 mm	292 ÷ 312 mm	297 ÷ 317 mm	309 ÷ 329 mm	307 ÷ 327 mm	300 ÷ 320 mm			
I	303 ÷ 323 mm	308 ÷ 328 mm	312 ÷ 332 mm	317 ÷ 337 mm	329 ÷ 349 mm	327 ÷ 347 mm	320 ÷ 340 mm			
J	323 ÷ 343 mm	328 ÷ 348 mm	332 ÷ 352 mm	337 ÷ 357 mm	349 ÷ 369 mm	347 ÷ 367 mm	340 ÷ 360 mm	386   474,78	406   499,38	416   511,68
K	343 ÷ 363 mm	348 ÷ 368 mm	352 ÷ 372 mm	357 ÷ 377 mm	369 ÷ 386 mm	367 ÷ 387 mm	360 ÷ 380 mm			

### NAKLADKA PROJEKT PREMIUM\*

Zakres szer. muru	AGAT, OPAL, KWARC, 27 dB, 32 dB	GRANIT, EI 30	EXTREME RC2, RC3, SILENCE 37 dB, przylgowe	EXTREME RC4	SILENCE 37 dB, bezprzylgowe	Rw=42 dB	Portasynchro 3D	Portaperfect 3D, Portalamino, CPL HQ gr. I	Gladstone/ Halifax
B	133 ÷ 153 mm	138 ÷ 158 mm	142 ÷ 162 mm	147 ÷ 167 mm	159 ÷ 179 mm	157 ÷ 177 mm	411   505,53	431   530,13	441   542,43
C	153 ÷ 173 mm	158 ÷ 178 mm	162 ÷ 182 mm	167 ÷ 187 mm	179 ÷ 199 mm	177 ÷ 197 mm			
D	173 ÷ 193 mm	178 ÷ 198 mm	182 ÷ 202 mm	187 ÷ 207 mm	199 ÷ 219 mm	197 ÷ 217 mm	431   530,13	451   554,73	461   567,03
E	193 ÷ 213 mm	198 ÷ 218 mm	202 ÷ 222 mm	207 ÷ 227 mm	219 ÷ 239 mm	217 ÷ 237 mm			
F	213 ÷ 233 mm	218 ÷ 238 mm	222 ÷ 242 mm	227 ÷ 247 mm	239 ÷ 259 mm	237 ÷ 257 mm	461   567,03	481   591,63	491   603,93
G	233 ÷ 253 mm	238 ÷ 258 mm	242 ÷ 262 mm	247 ÷ 267 mm	259 ÷ 279 mm	257 ÷ 277 mm			
H	253 ÷ 273 mm	258 ÷ 278 mm	262 ÷ 282 mm	267 ÷ 287 mm	279 ÷ 299 mm	277 ÷ 297 mm			
I	273 ÷ 293 mm	278 ÷ 298 mm	282 ÷ 302 mm	287 ÷ 307 mm	299 ÷ 319 mm	297 ÷ 317 mm	501   616,23	521   640,83	531   653,13
J	293 ÷ 313 mm	298 ÷ 318 mm	302 ÷ 322 mm	307 ÷ 327 mm	319 ÷ 339 mm	317 ÷ 337 mm			
K	313 ÷ 333 mm	318 ÷ 338 mm	322 ÷ 342 mm	327 ÷ 347 mm	339 ÷ 359 mm	337 ÷ 357 mm			

\* Dopłata do zestawu drzwi technicznych lub wejściowych.

**K** Możliwość zamówienia nakładki w okleinie naturalnej w PORTA KONTRAKT.

## INFORMACJE TECHNICZNE

### KONSTRUKCJA OŚCIEŻNICY

**Kompletna ościeżnica PROJEKT BIS i PROJEKT Premium składa się z:**

- ościeżnicy stalowej kątownej wykonanej z blachy stalowej ocynkowanej o grubości 1,2 mm (AGAT), lub 1,5 mm (OPAL, KWARC, EXTREME RC 2 i RC 3, RC 4, GRANIT kl. C, Rw = 27 dB, Rw = 32 dB, Silence Rw = 37 dB, Rw = 42 dB, EI 30, EI 60), z przygotowanym profilem do montażu nakładek PORTA SYSTEM,
- specjalnie nafrezowanych elementów PORTA SYSTEM składających się z belki poziomej i dwóch belek pionowych oraz listew opaskowych wykonanych z materiałów drewnopochodnych.

Nakładka PORTA System do ościeżnicy produkowana jest i dostarczana do Klienta w postaci kompletu elementów do składania na miejscu budowy.

### AKCESORIA W CENIE OŚCIEŻNICY

- Standardowe według rodzaju ościeżnicy dopasowane do typu zastosowanego skrzydła.

### ROZMIAR OŚCIEŻNICY, PATRZ STR. 217, TABELA 5

- „80”, „90”, „100”
- W dwóch wersjach:**
- do postawienia na gotowej posadzce „0”
- do zalania w wylewce posadzki „30”

### UWAGI

- Krajowa Ocena Techniczna ITB-KOT-2017/0245 wydanie 2.
- Certyfikat Zgodności nr 0004/D/W, ITB Warszawa
- Minimalna grubość muru stanowi dolną wartość zakresu – wymiar „A”.
- Ościeżnica PROJEKT (BIS i Premium) wymaga powiększenia otworu w murze  $S_0$  o 30 mm oraz wysokości  $H_0$  o 15 mm (tolerancja wyników  $\pm 10$  mm /  $\pm 5$  mm) w stosunku do standardowych wymiarów ościeżnic stalowych.

### DOPŁATY

- nakładka na ościeżnicę: kolory w okleinie CPL 0,2 mm – GRUPA II

54 | 66,42



# AKCESORIA, WYMIARY, DODATKOWE INFORMACJE

Doskonałym uzupełnieniem oferty PORTA będzie szeroka gama klamek i akcesoriów, rekomendowanych przez naszych ekspertów oraz idealnie dopasowanych do poszczególnych produktów.

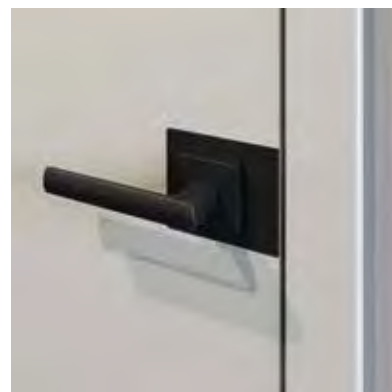

podkładka prostokątna

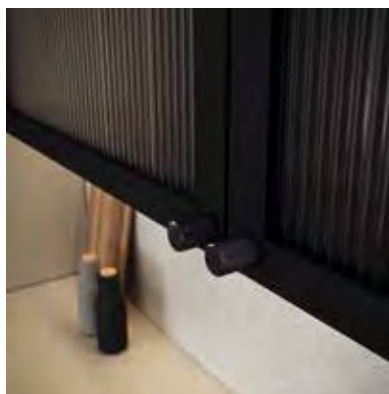

AZURA, gałka walec



podkładka owalna

Poznaj wyjątkowe dodatki, które nadadzą charakteru Twojemu wnętrzu.

**Kolekcja AZURA** składająca się z akcesoriów drzwiowych i meblowych stanie się detalem, który wyróżni Twój dom, mieszkanie czy biuro, podkreśli nowoczesny styl, wpłynie na spójność aranżacji i klimat wnętrza.

[www.porta.com.pl/azura/](http://www.porta.com.pl/azura/)

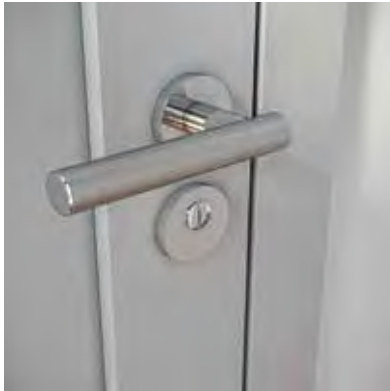

AZURA, klamka



AZURA, uchwyt t-bar

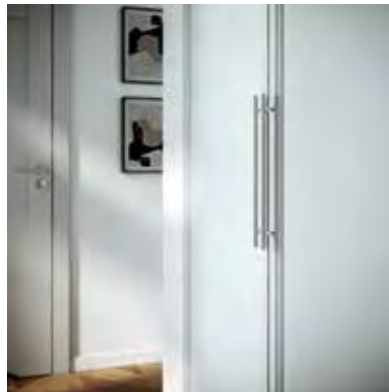

AZURA, uchwyt 320 mm



AZURA, uchwyt 192 mm

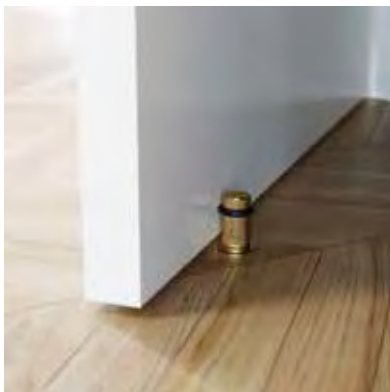

AZURA, stoper podłogowy



AZURA, uchwyt t-bar

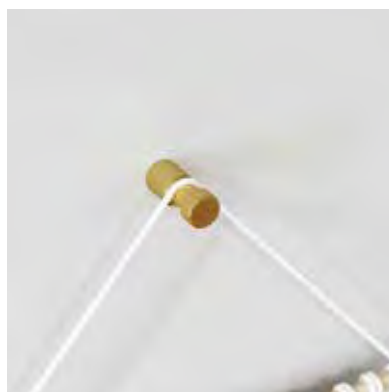

AZURA, wieszak

# Kolekcja akcesoriów AZURA

**NOWOŚĆ**

Ze względu na użytą technikę druku kolor prezentowanego produktu może różnić się od oryginału.  
CENA NETTO | BRUTTO PLN

## AZURA CZARNY

	Klamka	260   <b>319,80</b>		Rozeta WC	79   <b>97,17</b>		Rozeta zwykła, patentowa	59   <b>72,57</b>
	Uchwyt 320 mm	78   <b>95,94</b>		Uchwyt 192 mm	57   <b>70,11</b>		Uchwyt 128 mm	45   <b>55,35</b>
	Uchwyt T-bar	45   <b>55,35</b>		Gałka stożek	37   <b>45,51</b>		Gałka walec	25   <b>30,75</b>
	Stoper ścienny	60   <b>73,80</b>		Stoper podłogowy	50   <b>61,50</b>		Wieszak	37   <b>45,51</b>

## AZURA ŻŁOTY

	Klamka	295   <b>362,85</b>		Rozeta WC	96   <b>118,08</b>		Rozeta zwykła, patentowa	66   <b>81,18</b>
	Uchwyt 320 mm	86   <b>105,78</b>		Uchwyt 192 mm	66   <b>81,18</b>		Uchwyt 128 mm	53   <b>65,19</b>
	Uchwyt T-bar	70   <b>86,10</b>		Gałka stożek	45   <b>55,35</b>		Gałka walec	33   <b>40,59</b>
	Stoper ścienny	75   <b>92,25</b>		Stoper podłogowy	55   <b>67,65</b>		Wieszak	40   <b>49,20</b>

## AZURA SREBRNY

	Klamka	260   <b>319,80</b>		Rozeta WC	79   <b>97,17</b>		Rozeta zwykła, patentowa	59   <b>72,57</b>
	Uchwyt 320 mm	84   <b>103,32</b>		Uchwyt 192 mm	61   <b>75,03</b>		Uchwyt 128 mm	49   <b>60,27</b>
	Uchwyt T-bar	61   <b>75,03</b>		Gałka stożek	45   <b>55,35</b>		Gałka walec	33   <b>40,59</b>
	Stoper ścienny	65   <b>79,95</b>		Stoper podłogowy	50   <b>61,50</b>		Wieszak	37   <b>45,51</b>

\* Wartości wskazane przy uchwytach meblowych podłużnych (320 mm, 192 mm, 128 mm) wskazują na rozstaw śrub montażowych uchwytów.

# Klamki

Ze względu na użytą technikę druku kolor prezentowanego produktu może różnić się od oryginału.

CENA NETTO | BRUTTO PLN

## TOPAZ



stal nierdzewna

Klamka  
Rozeta zwykła, patentowa  
Rozeta z blokadą WC

54 | **66,42**  
24 | **29,52**  
40 | **49,20**



## BARCELONA



chrom

Klamka  
Rozeta zwykła, patentowa  
Rozeta z blokadą WC

65 | **79,95**  
40 | **49,20**  
52 | **63,96**



nikiel

65 | **79,95**  
40 | **49,20**  
52 | **63,96**



czarna

65 | **79,95**  
40 | **49,20**  
52 | **63,96**



## EUFORIA Q



czarna

Klamka  
Rozeta zwykła, patentowa  
Rozeta z blokadą WC

70 | **86,10**  
40 | **49,20**  
52 | **63,96**

## EUFORIA



Klamka oraz pokrętko WC pokryte powłoką antybakteryjną zawierającą aktywne jony srebra.

Klamka  
Rozeta zwykła, patentowa  
Rozeta z blokadą WC



czarna

92 | **113,16**  
40 | **49,20**  
58 | **71,34**



## UNICO



czarna struktura

Klamka  
Rozeta zwykła, patentowa  
Rozeta z blokadą WC

78 | **95,94**  
29 | **35,67**  
40 | **49,20**



antracyt struktura

78 | **95,94**  
29 | **35,67**  
40 | **49,20**



## RUMBA



chrom połysk

Klamka  
Rozeta zwykła, patentowa  
Rozeta z blokadą WC

82 | **100,86**  
40 | **49,20**  
52 | **63,96**



nikiel

82 | **100,86**  
40 | **49,20**  
52 | **63,96**



czarna

82 | **100,86**  
40 | **49,20**  
52 | **63,96**



# Klamki

Ze względu na użytą technikę druku kolor prezentowanego produktu może różnić się od oryginału.  
CENA NETTO | BRUTTO PLN

## NEXT



srebrna

Klamka  
Rozeta zwykła, patentowa  
Rozeta z blokadą WC

88 | **108,24**  
35 | **43,05**  
47 | **57,81**



srebrna mat

88 | **108,24**  
35 | **43,05**  
47 | **57,81**



złota

88 | **108,24**  
35 | **43,05**  
47 | **57,81**



## OFFICE



srebrna

Klamka  
Rozeta zwykła, patentowa  
Rozeta z blokadą WC

92 | **113,16**  
36 | **44,28**  
49 | **60,27**



srebrna mat



złota



czarna



złota mat



UWAGA cena dotyczy wszystkich kolorów

## CARO



srebrna

Klamka  
Rozeta zwykła, patentowa  
Rozeta z blokadą WC

92 | **113,16**  
36 | **44,28**  
49 | **60,27**



srebrna mat



złota mat



UWAGA cena dotyczy wszystkich kolorów

## CUBE



chrom szczotkowany mat

Klamka  
Rozeta zwykła, patentowa  
Rozeta z blokadą WC

125 | **153,75**  
49 | **60,27**  
73 | **89,79**



nikiel szczotkowany mat

125 | **153,75**  
49 | **60,27**  
73 | **89,79**



czarna

142 | **174,66**  
49 | **60,27**  
73 | **89,79**



## ELEGANT

**POLECAMY**  
Cienka rozeta to nowoczesna forma i klasa sama w sobie.



srebrna

Komplet - klamka zwykła, patentowa  
Komplet - klamka z blokadą WC

159 | **195,57**  
172 | **211,56**



biała

167 | **205,41**  
182 | **223,86**



czarna

167 | **205,41**  
182 | **223,86**





## DIVO FIT Q

**POLECAMY**

Cienka rozeta to nowoczesna forma i klasa sama w sobie.



	chrom	chrom satyna	czarna
Klamka	182   <b>223,86</b>	182   <b>223,86</b>	182   <b>223,86</b>
Rozeta zwykła, patentowa	47   <b>57,81</b>	47   <b>57,81</b>	47   <b>57,81</b>
Rozeta z blokadą WC	68   <b>83,64</b>	68   <b>83,64</b>	68   <b>83,64</b>

## MAXIMA



	chrom	chrom szczotkowany	czarna
Klamka	244   <b>300,12</b>	244   <b>300,12</b>	244   <b>300,12</b>
rozeta zwykła, patentowa	52   <b>63,96</b>	52   <b>63,96</b>	52   <b>63,96</b>
Rozeta z blokadą WC	89   <b>109,47</b>	89   <b>109,47</b>	89   <b>109,47</b>

## MAXIMA CONNECT



czarna z białym insertem



Klamka	256   <b>314,88</b>
rozeta zwykła, patentowa	52   <b>63,96</b>
Rozeta z blokadą WC	89   <b>109,47</b>

## ORGANIC



	czarna struktura	antracyt struktura
Klamka	78   <b>95,94</b>	78   <b>95,94</b>
Rozeta zwykła, patentowa	29   <b>35,67</b>	29   <b>35,67</b>
Rozeta z blokadą WC	40   <b>49,20</b>	40   <b>49,20</b>

## MODERN PLUS



	srebrna	srebrna mat	złota mat
Klamka	78   <b>95,94</b>	90   <b>110,70</b>	90   <b>110,70</b>
Rozeta zwykła, patentowa	36   <b>44,28</b>	44   <b>54,12</b>	44   <b>54,12</b>
Rozeta z blokadą WC	49   <b>60,27</b>	56   <b>68,88</b>	56   <b>68,88</b>

# Klamki

Ze względu na użytą technikę druku kolor prezentowanego produktu może różnić się od oryginału.  
CENA NETTO | BRUTTO PLN

## ACCENT PLUS



srebrna



srebrna mat



złota mat

Klamka  
Rozeta zwykła, patentowa  
Rozeta z blokadą WC

84 | **103,32**  
36 | **44,28**  
49 | **60,27**

97 | **119,31**  
44 | **54,12**  
56 | **68,88**

97 | **119,31**  
44 | **54,12**  
56 | **68,88**



## LEA



złota



czarna

Klamka  
Rozeta zwykła, patentowa  
Rozeta z blokadą WC

94 | **115,62**  
33 | **40,59**  
44 | **54,12**

84 | **103,32**  
33 | **40,59**  
44 | **54,12**



## LUNA SLIM

**POLECAMY**  
Cienka rozeta to nowoczesna forma i klasa sama w sobie.



złota



chrom



chrom szczotkowany

Klamka  
Rozeta zwykła, patentowa  
Rozeta z blokadą WC  
UWAGA cena dotyczy wszystkich kolorów

115 | **141,45**  
48 | **59,04**  
80 | **98,40**



czarna



## BELLA SLIM

**POLECAMY**  
Cienka rozeta to nowoczesna forma i klasa sama w sobie.



chrom



złota



czarna

Klamka  
Rozeta zwykła, patentowa  
Rozeta z blokadą WC

131 | **161,13**  
48 | **59,04**  
80 | **98,40**

131 | **161,13**  
48 | **59,04**  
80 | **98,40**

131 | **161,13**  
48 | **59,04**  
80 | **98,40**



## RONDA



złota mat



czarna

Klamka  
Rozeta zwykła, patentowa  
Rozeta z blokadą WC

130 | **159,90**  
41 | **50,43**  
57 | **70,11**

113 | **138,99**  
38 | **46,74**  
55 | **67,65**



# Klamki

Ze względu na użytą technikę druku kolor prezentowanego produktu może różnić się od oryginału.  
CENA NETTO | BRUTTO PLN

## SIMPLE

### POLECAMY

Cienka rozeta to nowoczesna forma i klasa sama w sobie.

Komplet - klamka zwykła, patentowa  
Komplet - klamka z blokadą WC



srebrna

159 | **195,57**



biała

167 | **205,41**



czarna

167 | **205,41**



172 | **211,56**

182 | **223,86**

182 | **223,86**

## DIVO FIT

### POLECAMY

Cienka rozeta to nowoczesna forma i klasa sama w sobie.

Klamka  
Rozeta zwykła, patentowa  
Rozeta z blokadą WC



chrom

182 | **223,86**



chrom satyna

182 | **223,86**



czarna

182 | **223,86**



47 | **57,81**

47 | **57,81**

47 | **57,81**

68 | **83,64**

68 | **83,64**

68 | **83,64**

## AZALIA

Klamka  
Rozeta zwykła, patentowa  
Rozeta z blokadą WC



złota

220 | **270,60**



chrom satyna,  
chrom polerowany, czarna

183 | **225,09**

51 | **62,61**

87 | **107,56**



61 | **75,13**

100 | **123,20**

## ORTICA

Galka  
Rozeta zwykła, patentowa  
Rozeta z blokadą WC



złota

304 | **373,92**

61 | **75,13**

100 | **123,20**



chrom polerowany, czarna

273 | **335,79**

51 | **62,61**

87 | **107,56**



## ROYAL



srebrna szczotkowana

złota antyczna

Klamka zwykła, patentowa  
Rozeta z blokadą WC

74 | **91,02**

85 | **104,55**

UWAGA cena dotyczy wszystkich kolorów

# Klamki

Ze względu na użytą technikę druku kolor prezentowanego produktu może różnić się od oryginału.  
CENA NETTO | BRUTTO PLN

## Klamki obiektowe

### OVAL / klasa 4



CENA NETTO | BRUTTO PLN  
stal nierdzewna

Klamka  
52 | **63,96**

Rozeta zwykła  
12 | **14,76**

Rozeta patentowa  
12 | **14,76**

Rozeta z blokadą WC  
44 | **54,12**

### KVADRAT / klasa 4



CENA NETTO | BRUTTO PLN  
stal nierdzewna

Klamka  
59 | **72,57**

Rozeta zwykła  
23 | **28,29**

Rozeta patentowa  
23 | **28,29**

Rozeta z blokadą WC  
55 | **67,65**

### UNO 3S / klasa 3

**POLECAMY**  
Cienka rozeta to nowoczesna forma i klasa sama w sobie.



CENA NETTO | BRUTTO PLN  
stal nierdzewna

Klamka  
84 | **103,32**

Rozeta zwykła  
45 | **55,35**

Rozeta patentowa  
45 | **55,35**

Rozeta z blokadą WC  
64 | **78,72**

### DUE 3S / klasa 3

**POLECAMY**  
Cienka rozeta to nowoczesna forma i klasa sama w sobie.



CENA NETTO | BRUTTO PLN  
stal nierdzewna

Klamka  
80 | **98,4**

Rozeta zwykła  
40 | **49,2**

Rozeta patentowa  
40 | **49,2**

Rozeta z blokadą WC  
58 | **71,34**

### EDEL / klasa 3



Klamka Patentowa Z blokadą WC  
stal nierdzewna | 67 | **82,41** | 78 | **95,94**

### MINI PLUS



Klamka (72) plastikowa MINI PLUS  
czarna (zwykła, patent) | 27 | **33,21**

# Klamki

Ze względu na użytą technikę druku kolor prezentowanego produktu może różnić się od oryginału.

CENA NETTO | BRUTTO PLN

## MIRO

produkt dedykowany wyłącznie do drzwi AGAT

Klamka (72)	z uchwytem standardowym	szyld do górnego zamka
-------------	-------------------------	------------------------

<b>nikiel szczotkowany, czarny</b>	69   <b>84,87</b>	29   <b>35,67</b>
------------------------------------	-------------------	-------------------



## PORTA AGAT (I KLASA EUROPEJSKA)

Klamka (72)	z uchwytem standardowym	z uchwytem „gałka”	szyld do górnego zamka
-------------	-------------------------	--------------------	------------------------

<b>srebrny</b>	117   <b>143,91</b>	141   <b>173,43</b>	49   <b>60,27</b>
----------------	---------------------	---------------------	-------------------

<b>czarny</b>	132   <b>162,36</b>	158   <b>194,34</b>	63   <b>77,49</b>
---------------	---------------------	---------------------	-------------------



## PORTA AGAT PLUS (I KLASA EUROPEJSKA)

Klamka (72)	z uchwytem standardowym	z uchwytem „gałka”	szyld do górnego zamka
-------------	-------------------------	--------------------	------------------------

<b>inox</b>	117   <b>143,91</b>	141   <b>173,43</b>	49   <b>60,27</b>
-------------	---------------------	---------------------	-------------------

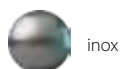

## PORTA OPAL (II KLASA EUROPEJSKA)

Klamka (72)	z uchwytem standardowym	z uchwytem „gałka”	szyld do górnego zamka
-------------	-------------------------	--------------------	------------------------

<b>inox, tytanowy</b>	137   <b>168,51</b>	161   <b>198,03</b>	63   <b>77,49</b>
-----------------------	---------------------	---------------------	-------------------



## PORTA OPAL PLUS (II KLASA EUROPEJSKA)

Klamka (72)	z uchwytem standardowym	z uchwytem „gałka”	szyld do górnego zamka
-------------	-------------------------	--------------------	------------------------

<b>inox</b>	137   <b>168,51</b>	161   <b>198,03</b>	63   <b>77,49</b>
-------------	---------------------	---------------------	-------------------

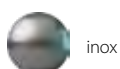

## PORTA GRANIT (III KLASA EUROPEJSKA, DAWNIEJ KLASA „C”)

Klamka (72)	z uchwytem standardowym	z uchwytem „gałka”	szyld do górnego zamka
-------------	-------------------------	--------------------	------------------------

<b>inox, tytanowy</b>	208   <b>255,84</b>	231   <b>284,13</b>	116   <b>142,68</b>
-----------------------	---------------------	---------------------	---------------------

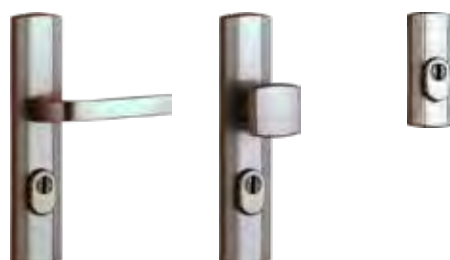



# Klamki

Ze względu na użytą technikę druku kolor prezentowanego produktu może różnić się od oryginału.  
CENA NETTO | BRUTTO PLN

## PORTA GRANIT PLUS (III KLASA EUROPEJSKA, DAWNIEJ KLASA „C”)

Klamka (72)	z uchwytem standardowym	z uchwytem „galka”	szyld do górnego zamka
<b>inox, tytanowy</b>	278   <b>341,94</b>	301   <b>370,23</b>	142   <b>174,66</b>



## ROYAL (III KLASA EUROPEJSKA, DAWNIEJ KLASA „C”)

Klamka (72)	z uchwytem standardowym	z uchwytem „galka”	szyld do górnego zamka
<b>inox</b>	265   <b>325,95</b>	293   <b>360,39</b>	155   <b>190,65</b>
<b>czarny</b>	307   <b>377,61</b>	334   <b>410,82</b>	182   <b>223,86</b>



## PORTA SAFE (III KLASA BEZPIECZEŃSTWA)

Klamka (92)	z uchwytem standardowym	z uchwytem „galka”	szyld do górnego zamka
<b>inox, tytanowy</b>	190   <b>233,70</b>	211   <b>259,53</b>	80   <b>98,40</b>
<b>czarny</b>	200   <b>246,00</b>	222   <b>273,06</b>	91   <b>111,93</b>

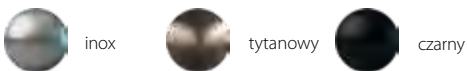

## POCHWYTY

do kolekcji drzwi zewnętrznych wejściowych

<b>inox i tytanowy</b>	na 1 stronę
prosty okrągły 150 cm	630   <b>774,90</b>
prosty prostokątny 150 cm	630   <b>774,90</b>



**PROSTY  
OKRĄGŁY**

150 cm

**PROSTY  
PROSTOKĄTNY**

150 cm

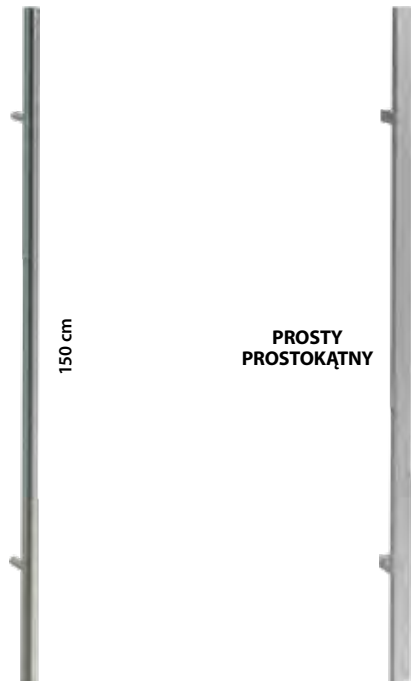

## PODKŁADKI POD KLAMKĘ



podkładka prostokątna

podkładka okrągła

podkładka owalna

20 | **24,60**

## BULAJ ZE STALI NIERDZEWNEJ



- Bulaj jest dostępny tylko w skrzydłach z wypełnieniem z płyty wiórowej otworowej, w następujących modelach skrzydeł płaskich: MINIMAX, PORTA DECOR, PORTA CPL, ENDURO, Natura CLASSIC, PORTA RESIST.
- Średnica zewnętrzna wynosi 350 mm.
- Do wyboru jest przezroczysta lub matowa szyba bezpieczna klasy 2 o grubości 6 mm.
- Dopłata za bulaj ze stali nierdzewnej 537 | **660,51**
- Dopłata za bulaj czarny 589 | **724,47**

## WYPOSAŻENIE DRZWI WEJŚCIOWYCH



Dwie wkładki patentowe klasy „B”  
- kolor srebrny, czarny i złoty  
ceny od 127 | **156,21**

## PRÓG



Próg ze stali nierdzewnej do ościeżnic produkcji PORTA:  
- standardowy (90 mm) – 126 | **154,98**  
- poszerzony (120 mm) – 151 | **185,73**

do drzwi dwuskrzydłowych:  
- standardowy (90 mm) – 202 | **248,46**  
- poszerzony (120 mm) – 240 | **295,2**

## SAMOZAMYKACZ



Samozamykacz  
- kolor srebrny i brązowy  
  
224 | **275,52**

## POCHWYTY



Zamek hakowy na klucz lub łazienkowy z pochwytami bocznymi i czołowym, do drzwi przesuwnych.  
- kolor złoty, złoty matowy, srebrny, srebrny matowy, czarny

Pochwyty okrągły do drzwi przesuwnych w cenie skrzydła.  
- kolor srebrny, złoty i czarny

179 | **220,17**

## ELEKTROZACZEPY

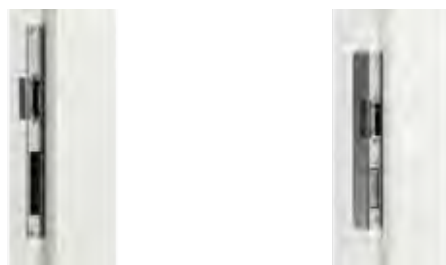

Elektrozaczep do ościeżnicy stalowej Kątowej DUŻEJ i Regulowanej  
- awersyjny - 307 | **377,61**  
- rewersyjny - 342 | **420,66**

Elektrozaczep do ościeżnicy PORTA SYSTEM  
- awersyjny - 259 | **318,57**  
- rewersyjny - 295 | **362,85**

## PRZYGOTOWANIE DO SKRÓTU



Pochwyty prostokątne i podłużne do drzwi przesuwnych.  
- kolor złoty, złoty matowy, srebrny, srebrny matowy, czarny

83 | **102,09** (za komplet)



Przygotowanie skrzydła do skrótu  
- maksymalnie 60 mm

28 | **34,44**

# Aksesoria dodatkowe

CENA NETTO | BRUTTO PLN

## ZAMKI



Zamek magnetyczny z czołem ze stali nierdzewnej (do skrzydeł przylgowych i bezprylgowych), czarny lub biały (do skrzydeł bezprylgowych)



Zamek PRIME z czołem w kolorze srebrnym lub złotym



Zamek z czołem w kolorze czarnym

## ZAWIASY



Sprzedaż zawiasów 3D na sztuki - część skrzydłowa i ościeżnicowa

- złoty	130   <b>159,90</b>
- srebrny, biały, czarny	113   <b>138,99</b>



Sprzedaż zawiasów czopowych PRIME detal - część skrzydłowa i ościeżnicowa  
- złoty, złoty matowy, srebrny, srebrny matowy

20 | **24,60**



Sprzedaż zawiasów standard część skrzydłowa i ościeżnicowa  
- srebrny

12 | **14,76**



Sprzedaż zawiasów na sztuki część skrzydłowa i ościeżnicowa  
- czarny

13 | **15,99**



Sprawdź jak wyregulować zawiasy



Sprzedaż zawiasów czopowych regulowanych 3D część skrzydłowa i ościeżnicowa  
- srebrny

13 | **15,99**

**SUPER  
CENA**

## NAKLADKI



Nakładki na zawiasy standard i czopowe regulowane 3D do drzwi wewnętrzzłokalowych (komplet na jeden zawias)

- złoty, srebrny matowy, chrom połysk 9 | **11,07**  
- biały, czarny 9 | **11,07**



Nakładki na zawiasy Villadora (komplet na jeden zawias)  
- złoty połysk, stare złoto, srebrny połysk

37 | **45,51**

## WKŁADKA DO DRZWI WEWNĄTRZŁOKALOWYCH

**NOWOŚĆ**



Wkładka do drzwi wewnętrzzłokalowych rozmiar: 30/30, 26/35

- czarna 27 | **33,21**  
- srebrna 22 | **27,06**

# Aksesoria dodatkowe

CENA NETTO | BRUTTO PLN

## ELEKTRONICZNA KLAMKA BLUESMART

Otwierana za pomocą kart identyfikacyjnych, kluczy blueSmart lub uprawnionych breloków do kluczy. Zarządzanie systemem odbywa się za pomocą dedykowanego oprogramowania. Elektroniczna klamka jest dostępna dla wyrobów wewnętrzzłokalowych, technicznych akustycznych i technicznych przeciwpożarowych - do zastosowania wewnętrznego. Szyldy dostępne w dwóch kolorach – biały (RAL 9003) i czarny (RAL 9005).

Ulotka klamki zawierająca szczegółowe informacje, możliwości zastosowań oraz cennik dostępna jest na stronie [www.porta.com.pl/pliki-techniczne](http://www.porta.com.pl/pliki-techniczne)



biały (RAL 9003)



czarny (RAL 9005)

Klamka elektroniczna systemu blueSmart	1 500   <b>1845,00</b>
Klucz pasywny użytkownika kolorowy	105   <b>129,15</b>
Oprogramowanie systemu blueSmart	3 200   <b>3 936,00</b>

## INTELIAGENTNY ZAMEK ELEKTRONICZNY

Bezprzewodowy napęd wkładki, pozwalający na zdalne sterowanie dostępem np. do domu lub apartamentu z dowolnego miejsca na świecie. Jako administrator możesz tworzyć nieograniczoną liczbę zdalnych kluczy dla członków rodziny, gości czy pracowników. Pozwala na przyznanie dostępu stałego lub czasowego.

## SALTO DANALOCK V3



Srebrny

Zastosowanie z drzwiami EXTREME RC3 (dla wkładek 30/40G lub 30G/40). Zastosowanie zamka elektronicznego (nakładki) nie wpływa na klasyfikację drzwi.

<b>ZESTAW</b>	2 190   <b>2 693,70</b>
zamek elektroniczny (nakładka)	1 200   <b>1 476,00</b>
adapter - niezbędny do zamontowania zamka elektronicznego na wkładce	130   <b>159,90</b>
mostek WiFi	580   <b>713,40</b>
komplet wkładek WILKA - 1 szt. z galką, 1 szt. ze sprzęgłem bezpiecznym	280   <b>344,40</b>

## ZESTAW DO CZYSZCZENIA, ODŚWIEŻENIA I REGENERACJI POWIERZCHNI DRZWI



96 | **118,08 PLN**

W SKŁAD ZESTAWU WCHODZI:

**PORTA Door Cleaner** – preparat do czyszczenia powierzchni drzwi

Preparat do gruntownego czyszczenia wszystkich rodzajów powierzchni drzwi. Nie zmienia stopnia połysku. Usuwa ślady po tłuszczach, naklejkach, woskach, długopisach, ołówku, mazakach, paście do butów, nikotynie itp. Działa antystatycznie.

**PORTA Door Refresher** – preparat do odświeżania i regeneracji powierzchni drzwi

Preparat do odświeżania i regeneracji wszystkich rodzajów powierzchni drzwi z drewna naturalnego, okleiny, płyty, drzwi lakierowanych nowoczesnych i stylizowanych. Usuwa szare plamy po wodzie i alkoholu. Ożywia kolor i przywraca pierwotny wygląd powierzchni drzwi. Nie stosować do powierzchni drzwi o wysokim połysku, woskowanych i olejowanych. Nie zawiera wosku i silikonu.

## PORTA DOOR CARE

Regularne stosowanie preparatów zapewni utrzymanie drzwi w czystości i doskonałej formie, gwarantującej najwyższy poziom zadowolenia z użytkowanych drzwi.

Zaleca się stosować regularnie co 2-3 tygodnie, w przypadku intensywnych zabrudzeń częściej, a w między czasie przecierać drzwi miękką i suchą szmatką, bez używania dodatkowych preparatów czyszczących.

# Listwy i wentylacja

CENA NETTO | BRUTTO PLN

## LISTWY MASKUJĄCE

Listwy płaskie



Listwy zaokrąglone



Ćwierćwałki  
(2,15 m x 12 mm x 22 mm)

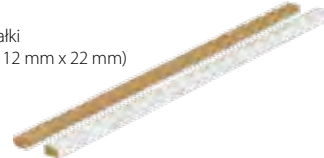

MODELE	Portadecor, Portasynchro 3D	Portaperfect 3D, Portadur, CPL HQ, Portalamino	Okl. Lakierowana Premium, Gladstone/Halifax	Lakier UV Premium Plus	Okleiny Naturalne
Listwy płaskie i zaokrąglone*	75   <b>92,25</b>	105   <b>129,15</b>	115   <b>141,45</b>	145   <b>178,35</b>	195   <b>239,85</b>
Ćwierćwałek**	24   <b>29,52</b>	34   <b>41,82</b>	39   <b>47,97</b>	53   <b>65,19</b>	74   <b>91,02</b>

\* Komplet na jedną stronę. \*\* Cena za 1 szt. długości 2150 mm.

## LISTWY PRZYPODŁOGOWE

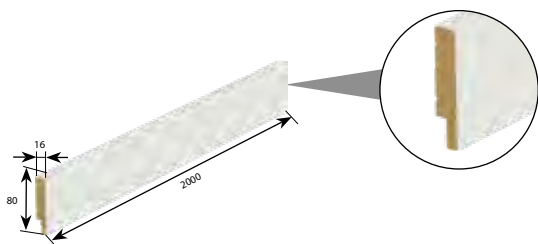

MODELE	Lakier UV Premium Plus, Portaperfect 3D, CPL HQ, Portadecor kolor Fiord, Okl. Lakierowana Matt	Nielakierowane, Portadecor kolor Biały
1 szt.	70   <b>86,10</b>	65   <b>79,95</b>
5 szt.	241   <b>296,43</b>	198   <b>243,54</b>

### KOLORYSTYKA

Portadecor: Biały, Fiord, Nielakierowane (okleina na samodzielne malowanie)  
Lakier UV Premium Plus: Biały i Szary  
Portaperfect: Dąb Naturalny, Dąb Matowy  
CPL HQ: Czarny, Dąb Craft Złoty.

## LISTWY ŚCIENNE

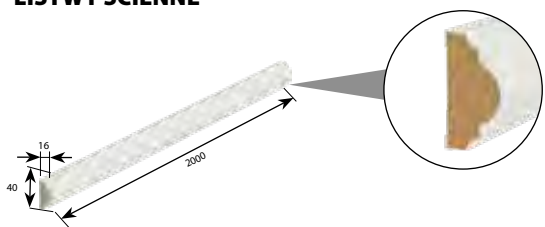

MODELE	Nielakierowane, Portadecor kolor Fiord
4 szt.	124   <b>152,52</b>

## WENTYLACJA



Tuleje wentylacyjne - I rząd (różne kolory)

39 | **47,97**



Tuleje wentylacyjne - II rzędy (różne kolory)

39 | **47,97**



Podcięcie wentylacyjne

39 | **47,97**



Szczelina wentylacyjna

39 | **47,97**



Kratka wentylacyjna z osadzeniem (różne kolory)

- Kratka spełnia warunki wentylacji łazienek zgodnie z przepisami prawa budowlanego.

39 | **47,97**



Sprzedż tulei wentylacyjnych stalowych, detal za sztukę

- Dostępne kolory:  
- tuleje kwadratowe: złoty, złoty matowy, srebrny, srebrny matowy  
- tuleje okrągłe: srebrny, srebrny matowy

27 | **33,21**



# Wymiary montażowe drzwi

## OŚCIEŻNICA MINIMAX

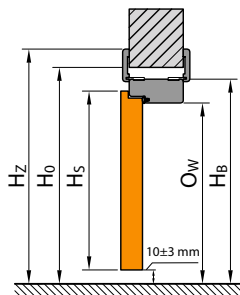
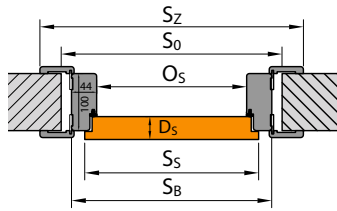

## OŚCIEŻNICA PORTA SYSTEM

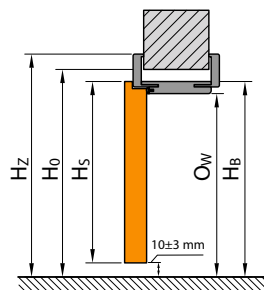
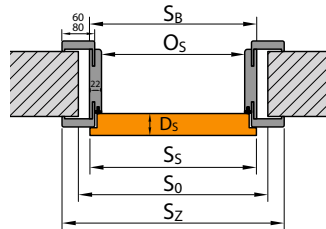

## OŚCIEŻNICA PORTA SYSTEM ELEGANCE

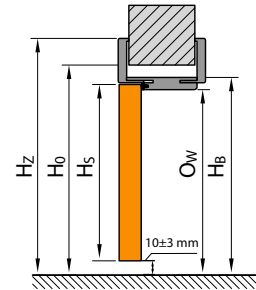
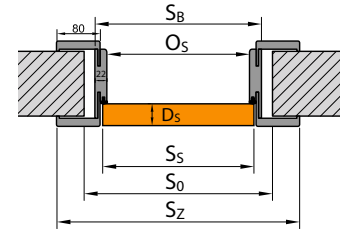

## OŚCIEŻNICA LEVEL

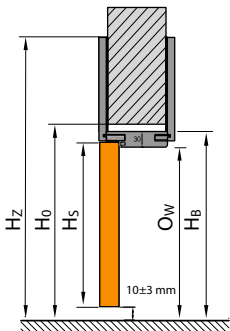
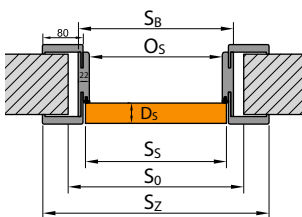

## OŚCIEŻNICA STALOWA

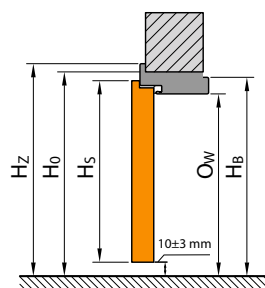
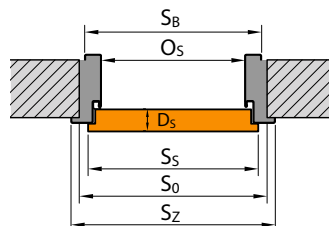

## OŚCIEŻNICA STALOWA BEZPRZYLGOWA

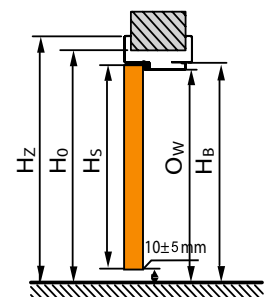
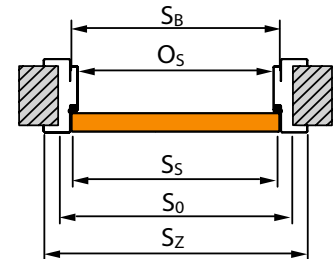

Zobacz jak zmierzyć otwór w murze

# Wymiary montażowe drzwi

## PORTA HIDE

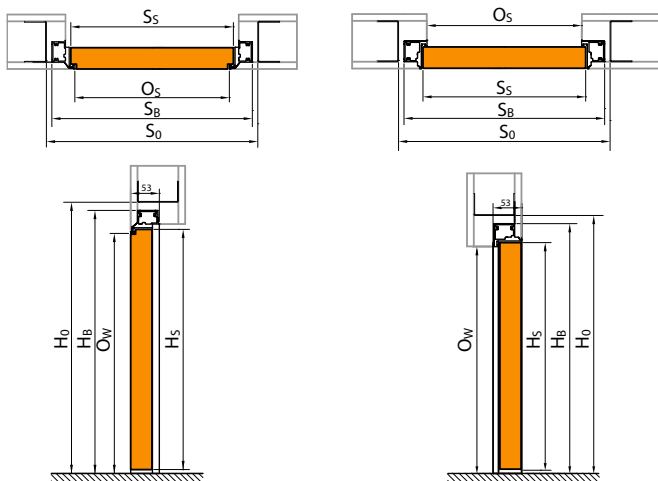

## OŚCIEŻNICA Z ODWROTNĄ PRZYLGĄ

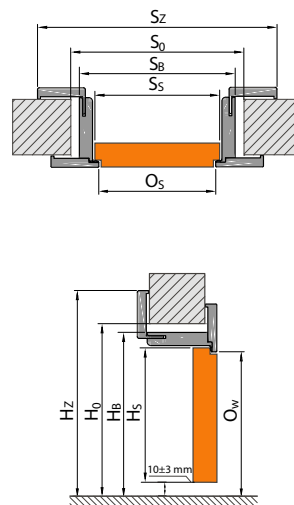

## SYSTEM PRZESUWNY PORTA

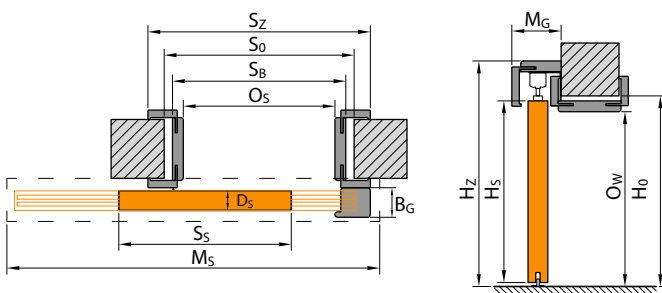

## SYSTEM PRZESUWNY KOMPAKT

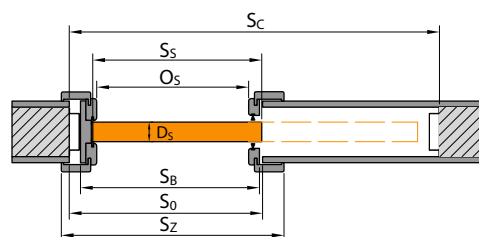

## SYSTEM PRZESUWNY BEZOŚCIEŻNICOWY

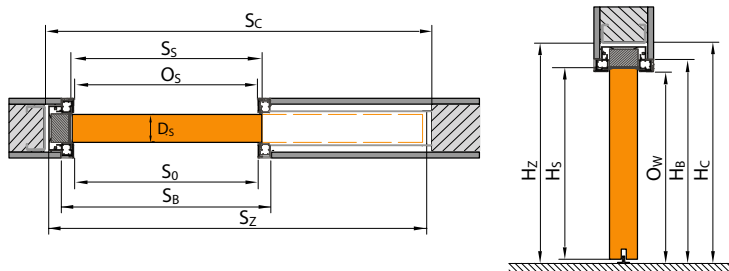

## LEGENDA DO WYMIARÓW

$S_5$  całkowita szerokość skrzydła drzwiowego (łącznie z przylgami)

$H_5$  całkowita wysokość skrzydła drzwiowego (łącznie z przylgą)

$D_5$  grubość skrzydła drzwiowego

$S_0$  szerokość otworu w murze przygotowanego do osadzenia ościeżnicy  
 $H_0$  wysokość otworu w murze przygotowanego do osadzenia ościeżnicy, mierzone od poziomu wykończonej podłogi

$O_5$  szerokość w świetle ościeżnicy (w przypadku drzwi Alfa, Beta wymiar jest pomniejszony o grubość wiszących na ościeżnicy skrzydeł)

$O_w$  wysokość w świetle ościeżnicy (mierzona od poziomu wykończonej podłogi)

$S_8$  szerokość ościeżnicy, wymiar bez listew maskujących

$H_8$  wysokość ościeżnicy, wymiar bez listew maskujących

$S_z$  szerokość całkowita ościeżnicy, wymiar z listwami maskującymi

$H_z$  wysokość całkowita ościeżnicy, wymiar z listwami maskującymi

$M_s$  szerokość maskownicy systemu przesuwного

$M_g$  grubość maskownicy systemu przesuwного

$B_c$  grubość belki odbojowej systemu przesuwного

$T_{sw}$  dopuszczalna tolerancja odchyłki szerokości | wysokości otworu w murze

$S_c$  szerokość otworu w ścianie pod zabudowę kasety

$H_c$  wysokość otworu w ścianie pod zabudowę kasety (mierzona od poziomu wykończonej podłogi)

Zwróć uwagę na opaski 60/80 mm w tabelach wymiarowych ( $S_2$ ).

# Tabele wymiarów drzwi

## DRZWI WEWNĄTRZLOKALOWE Z OŚCIEŻNICAMI DREWNIANYMI

TABELA 1

Tabelę wymiarową drzwi dwuskrzydłowych wewnątrzlokalowych z ościeżnicami drewnianymi znajdziesz na [www.porta.com.pl/pliki-techniczne](http://www.porta.com.pl/pliki-techniczne)



15 WYMIARY, DODATKOWE INFORMACJE

W celu uzyskania wymiaru  $S_0$  dla drzwi dwuskrzydłowych należy:

- dla skrzydeł przylgowych z ościeżnicą Porta SYSTEM: do wymiaru wymiar  $S_0$  podanego w Tabeli 1 dla skrzydła pojedynczego (przylgowego), dodać wymiar  $S_2$  drugiego skrzydła (przylgowego) lub dostawki (przylgowej)
- dla skrzydeł przylgowych z pozostałymi ościeżnicami: do wymiaru wymiar  $S_0$  podanego w Tabeli 1 dla skrzydła pojedynczego (przylgowego), dodać wymiar  $S_2$  drugiego skrzydła (przylgowego) lub dostawki (przylgowej), a uzyskaną wartość dodatkowo pomniejszyć o 10 mm.
- dla skrzydeł bezprzylgowych: do wymiaru  $S_0$  podanego w Tabeli 1 dla skrzydła pojedynczego (bezprzylgowego), dodać wymiar  $S_2$  drugiego skrzydła (bezprzylgowego) lub dostawki (bezprzylgowej), powiększony o 16 mm.

RODZAJ OŚCIEŻNICY	ROZMIAR	$S_2$	$H_s$	$D_s$	$S_0$	$H_0$	$O_s$	$O_w$	$S_B$	$H_B$	$S_2(6)$	$S_2(8)$	$H_z$	$T_{sw}$
z ościeżnicami: Minimax 60 mm Minimax 100 mm MDF w naturalnej okleinie	60	644	2030	40	710	2075	602	2016	690	2060	800	-	2115	+20 / +10
	70	744			810		702		790		900	-		
	80	844			910		802		890		1000	-		
	90	944			1010		902		990		1100	-		
	100	1044			1110		1002		1090		1200	-		
z ościeżnicą PORTA SYSTEM, Villadora RETRO*	60	644	2030	40	680	2060	602	2016	646	2038	746	786	kątownik (6) / (8) 2088 / 2108	+20 / +10
	70	744			780		702		746		846	886		
	80	844			880		802		846		946	986		
	90	944			980		902		946		1046	1086		
	100	1044			1080		1002		1046		1146	1186		
110	1144	1180	1102	1146	1246	1286								
z ościeżnicami: PORTA SYSTEM ELE- GANCE, PORTA SYSTEM ELE- GANCE 90 stopni / LEVEL	60	618	2017	40	690	2060 / 2070	602	2016	646	2038 / 2046	-	786	2108 / panel górny (20) / (100) 2228/3028	+10 / +10
	70	718			790		702		746		-	886		
	80	818			890		802		846		-	986		
	90	918			990		902		946		-	1086		
	100	1018			1090		1002		1046		-	1186		
z ościeżnicą PORTA SYSTEM z odwrotną przylgą**	60	639	2027	40	720	2080	626	2028	691	2061	-	831	2130	±10/±5
	70	739			820		726		791		-	931		
	80	839			920		826		891		-	1031		
	90	939			1020		926		991		-	1131		
	100	1039			1120		1026		1091		-	1231		
z ościeżnicą RENOVA***	60	644	2030	40	596	2016	558	1994	584	2007	746	-	2088	+15 / -6
	70	744			696		658		684		846	-		
	80	844			796		758		784		946	-		
	90	944			896		858		884		1046	-		
	100	1044			996		958		984		1146	-		
110	1144	1096	1058	1084	1246	-								
System ALFA	60	644	2000	40	680	2060	460	2016	646	2043	746	786	2088/2108	+20 / +10
	70	744			780		560		746		846	886		
	80	844			880		660		846		946	986		
	90	944			980		760		946		1046	1086		
	100	1044			1080		860		1046		1146	1186		
System BETA	60	588	1990	40	680	2070	450	2016	646	2050	746	786	2088/2108	+20 / +10
	70	688			780		550		746		846	886		
	80	788			880		650		846		946	986		
	90	888			980		750		846		1046	1086		

## POSZERZENIE ZAKRESU SZEROKOŚCI OŚCIEŻNICY REGULOWANEJ ZA POMOCĄ TUNELU

Typ ościeżnicy	Zakres szerokości muru [mm]	Typ ościeżnicy	Zakres szerokości muru [mm]	Typ ościeżnicy	Zakres szerokości muru [mm]	Typ ościeżnicy	Zakres szerokości muru [mm]	Typ ościeżnicy	Zakres szerokości muru [mm]
D+D	288-308	G+F	388-408	I+I	488-508	K+L	588-608	N+N	688-688
E+D	308-328	G+G	408-428	J+I	508-528	L+L	608-628		
E+E	328-348	H+G	428-448	J+J	528-548	L+M	628-648		
F+E	348-368	H+H	448-468	K+J	548-568	M+M	648-668		
F+F	368-388	I+H	468-488	K+K	568-588	M+N	668-688		

**UWAGA:** Wymiary  $S_2$  i  $H_z$  dla ościeżnic w okleinie naturalnej podano z tolerancją -1 mm / +3 mm.

\* Villadora RETRO - niedostępny rozmiar „110”, szerokość opaski 6 cm

\*\* Wymiar zewnętrzny (po węższej stronie skrzydła)  $S_2$  i  $H_z$  identyczny jak wymiar drzwi z ościeżnicą PORTA SYSTEM ELEGANCE

\*\*\*  $S_0 / H_0$  - oznacza szerokość/wysokość mierzoną w świetle przejścia starej stalowej ościeżnicy.  $T_{sw}$  - tolerancja + 15 mm zależy od konstrukcji starej ościeżnicy.

## DRZWI PORTA HIDE

TABELA 2

RODZAJ OŚCIEŻNICY	ROZMIAR	$S_2$	$H_s$	$S_0$	$H_0$	$O_s$	$O_w$	$S_B$	$H_B$
PORTA HIDE bezprzylgowe (otwierane na zewnątrz)	70	718	2017	800	2070	703	2017	787	2059
	80	818		900		803		887	
	90	918		1000		903		987	
PORTA HIDE z odwrotną przylgą (otwierane do wewnątrz)	70	718	2027	800	2080	703	2027	787	2069
	80	818		900		803		887	
	90	918		1000		903		987	

# Tabele wymiarów drzwi

## DRZWI WEWNĄTRZLOKALOWE Z OŚCIEŻNICAMI STALOWYMI

**TABELA 3**

RODZAJ OŚCIEŻNICY	ROZMIAR	S <sub>s</sub>	H <sub>s</sub>	D <sub>s</sub>	S <sub>o</sub>	H <sub>o</sub>	O <sub>s</sub>	O <sub>w</sub>	S <sub>b</sub>	H <sub>b</sub>	S <sub>z</sub>	H <sub>z</sub>	T <sub>sw</sub>
z ościeżnicą Kątową MAŁĄ PLUS	60	644	2030	40	649	2043	596	2016	629	2033	706	2071	±10/±5
	70	744			749		696		729		806		
	80*	844			849		796		829		906		
	90*	944			949		896		929		1006		
	100	1044			1049		996		1029		1106		
z ościeżnicami: Kątową DUŻĄ do ścian murowanych i Kątową DUŻĄ SKŁA- DANĄ ze stali nierdzewnej	60	644	2030	40	675	2055	596	2016	656	2046	706	2071	±10/±5
	70	744			775		696		756		806		
	80*	844			875		796		856		906		
	90*	944			975		896		956		1006		
	100	1044			1075		996		1056		1106		
110	1144	1175	1096	1156	1206								
z ościeżnicą Kątową DUŻĄ do ścian kartonowo-gipsowych	60	644	2030	40	685	2055	596	2016	680	2046	706	2071	+10/+5
	70	744			785		696		780		806		
	80*	844			885		796		880		906		
	90*	944			985		896		980		1006		
	100	1044			1085		996		1080		1106		
110	1144	1185	1096	1180	1206								
z ościeżnicą REGULOWANĄ	60	644	2030	40	690	2063	596	2016	670	2053	716	2076	-10/-5
	70	744			790		696		770		816		
	80*	844			890		796		870		916		
	90*	944			990		896		970		1016		
	100	1044			1090		996		1070		1116		
110	1144	1190	1096	1170	1216								
z ościeżnicą REGULOWANĄ PS „na kant”	60	644	2030	40	700	2070	596	2016	679	2058	736	2086	-10/-5
	70	744			800		696		779		836		
	80*	844			900		796		879		936		
	90*	944			1000		896		979		1036		
100	1044	1100	996	1079	1136								
z ościeżnicą Stalową PORTA SYSTEM	60	644	2030	40	675	2055	596	2016	646	2041	736	2086	±10/±5
	70	744			775		696		746		836		
	80*	844			875		796		846		936		
	90*	944			975		896		946		1036		
100	1044	1075	996	1046	1136								
Stalowa PORTA SYSTEM ELEGANCE**	60	618	2017	40	676	2056	596	2016	646	2041	736	2086	±10/±5
	70	718			776		696		746		836		
	80	818			876		796		846		936		
	90	918			976		896		946		1036		
100	1018	1076	996	1046	1136								
Kątowna DUŻA Bezprzy- lgowa do ścian murowanych**	60	618	2017	40	676	2056	596	2016	656	2046	736	2086	±10/±5
	70	718			776		696		756		836		
	80	818			876		796		856		936		
	90	918			976		896		956		1036		
	100	1018			1076		996		1056		1136		
110	1118	1176	1096	1156	1236								
Kątowna DUŻA Bezprzy- lgowa do ścian kartonowo-gip- sowych**	60	618	2017	40	681	2056	596	2016	656	2046	736	2086	+10/+5
	70	718			781		696		756		836		
	80	818			881		796		856		936		
	90	918			981		896		956		1036		
	100	1018			1081		996		1056		1136		
110	1118	1181	1096	1156	1236								
Stalowa Regulowana Bezprzylgowa**	60	618	2017	40	690	2063	596	2016	670	2053	736	2086	-10/-5
	70	718			790		696		770		836		
	80	818			890		796		870		936		
	90	918			990		896		970		1036		
	100	1018			1090		996		1070		1136		
110	1118	1190	1096	1170	1236								

## DRZWI PORTA LOFT STALOWE

**TABELA 8**

RODZAJ OŚCIEŻNICY	ROZMIAR	S <sub>o</sub>	H <sub>o</sub>	S <sub>z</sub> /S <sub>b</sub>	H <sub>z</sub> /H <sub>b</sub>
PORTA LOFT Stalowe	80	874	2053	864	2048
	90	974		964	

**\*UWAGA!** Zamówienia w normie inwestycyjnej (światło przejścia 800, 900 mm) – dostępne jako standard – bez dopłaty (norma inwestycyjna – do S<sub>o</sub> należy dodać 8 mm). Prosimy pamiętać również o doborze właściwego rozmiaru skrzydeł dedykowanych do kompletu.

\*\* W przypadku gdy puszka zawiasu nie mieści się w świetle muru należy wykonać podkucie.

# Tabele wymiarów drzwi

## DRZWI TECHNICZNE

## TABELA 4

RODZAJ OŚCIEŻNICY	ROZMIAR	S <sub>5</sub>	H <sub>5</sub>	D <sub>5</sub>	S <sub>0</sub>	H <sub>0</sub>	O <sub>5</sub>	O <sub>w</sub>	S <sub>B</sub>	H <sub>B</sub>	S <sub>2</sub> (6)	S <sub>2</sub> (8)	H <sub>Z</sub>	T <sub>s/w</sub>
Rw = 27 dB z ościeżnicą PORTA SYSTEM	60	644	2030	40	680	2060	602	2016	646	2038	746	786	kątownik (6) / (8) 2088 / 2108	+20 / +10
	70	744			780		702		746		846	886		
	80	844			880		802		846		946	986		
	90	944			980		902		946		1046	1086		
	100	1044			1080		1002		1046		1146	1186		
Rw = 32 dB ze wzmacnioną ościeżnicą PORTA SYSTEM	60	644	2030	44	680	2060	602	2016	650	2040	746	786	kątownik (6) / (8) 2088 / 2108	+20 / +10
	70	744			780		702		750		846	886		
	80	844			880		802		850		946	986		
	90	952			988		910		958		1054	1094		
	100	1044			1080		1002		1050		1146	1186		
PORTA SILENCE Rw=37 dB przyglowa regulowana	80	844	2030	49 / 50	880	2060	802	2016	850	2040	946	986	2088/2108	+20 / +10
	90	968			1004		926		974		1070	1110		
	100	1044			1080		1002		1050		1146	1186		
PORTA SILENCE Rw=37 dB beprzyglowa regu- lowana	80	818	2017	49 / 50	880	2060	801	2016	849	2040	-	985	-2108	+20 / +10
	90	968			1030		951		999		-	1135		
	100	1018			1080		1001		1049		-	1185		
PORTA SILENCE Rw=37 dB przyglowa stała	80	844	2030	49 / 50	950	2090	802	2017	922	2077	1024	1064	2128/2148	±10 / ±5
	90	968			1074		926		1046		1148	1188		
	100	1044			1150		1002		1122		1224	1264		
PORTA SILENCE Rw=37 dB beprzyglowa stała	80	818	2017	49 / 50	950	2090	801	2017	921	2077	-	1063	-2148	±10 / ±5
	90	968			1100		951		1071		-	1213		
	100	1018			1150		1001		1121		-	1263		
PORTA SILENCE Rw=37dB przyglowe z ośc. stalową *	80	844	2030	49 / 50	876	2055	796	2013	856	2043	906	-	2068	±10 / ±5
	90	968			1000		920		980		1030	-		
	100	1044			1076		996		1056		1106	-		
PORTA SILENCE Rw=37dB beprzyglowe z ośc. stalową *	80	818	2017	49 / 50	875	2055	795	2013	855	2043	905	-	2068	+10 / +5
	90	968			1026		945		1005		1055	-		
	100	1018			1075		995		1055		1105	-		
Rw = 42 dB ze wzmacnioną ościeżnicą PORTA SYSTEM	80	868	2047	68 / 69	915	2080	802	2020	872	2056	968	1008	kątownik (6) / (8) 2104 / 2124	+20 / +10
	90	968			1015		902		972		1068	1108		
	100	1068			1115		1002		1072		1168	1208		
Rw = 42 dB z ościeżnicą MDF	80	868	2047	68 / 69	975	2105	802	2021	946	2093	1048	1088	kątownik (6) / (8) 2144 / 2164	±10 / ±5
	90	968			1075		902		1046		1148	1188		
	100	1068			1175		1002		1146		1248	1288		
Rw = 42 dB z ościeżnicą stalową*	80	888	2047	68 / 69	890	2055	810	2015	870	2045	950	-	2085	±10 / ±5
	90	988			990		910		970		1050	-		
	100	1088			1090		1010		1070		1150	-		
EI 30 z ościeżnicą MDF	60	644	2030	44 / 45	750	2090	602	2014	722	2077	824	864	kątownik (6) / (8) 2128 / 2148	±10 / ±5
	70	744			850		702		822		924	964		
	80	844			950		802		922		1024	1064		
	90	952			1060		910		1030		1132	1172		
	100	1044			1150		1002		1122		1224	1264		
EI 30, Rw = 27 dB, Rw = 32 dB z ościeżnicą stalową*	60	644	2030	44 / 45 40 / 41 44 / 45	675	2055	596	2013	656	2043	706	-	2068	±10 / ±5
	70	744			775		696		756		806	-		
	80	844			875		796		856		906	-		
	90	952			985		904		964		1014	-		
	100	1044			1075		996		1056		1106	-		
Rw = 27 dB, Rw = 32 dB z ościeżnicą stalową do ścian kartonowo- gipsowych	60	644	2030	40 / 41 44 / 45	685	2058	596	2013	680	2058	706	-	2068	+10 / +5
	70	744			785		696		780		806	-		
	80	844			885		796		880		906	-		
	90	952			993		904		988		1014	-		
	100	1044			1085		996		1080		1106	-		
EI 60 z ościeżnicą drewnianą	60	668	2030	60 / 61	775	2090	628	2017	747	2077	858	-	2133	±10 / ±5
	70	768			875		728		847		958	-		
	80	868			975		828		947		1058	-		
	90	968			1075		928		1047		1158	-		
EI 60 z ościeżnicą stalową*	60	668	2030	60 / 61	700	2055	618	2011	678	2041	732	-	2068	±10 / ±5
	70	768			800		718		778		832	-		
	80	868			900		818		878		932	-		
	90	968			1000		918		978		1032	-		
EI30 PLUS, EI60 PLUS	60	720	2040	62	745	2065	660	2023	730	2057	780	-	2083	±10 / ±5
	70	820			845		760		830		880	-		
	80	920			945		860		930		980	-		
	90	1020			1045		960		1030		1080	-		
EI30 PLUS, EI60 PLUS podwójne	90+30**	1423	2040	62	1445	2065	1363	2023	1431	2057	1483	-	2083	±10/±5
	90+40**	1523			1545		1463		1531		1583	-		
	90+50**	1623			1645		1563		1631		1683	-		
	90+60	1723			1745		1663		1731		1783	-		
	90+70	1823			1845		1763		1831		1883	-		
	90+80	1923			1945		1863		1931		1983	-		
	90+90	2023			2045		1963		2031		2083	-		



# Tabele wymiarów drzwi

## DRZWI TECHNICZNE c.d.

**TABELA 4**

RODZAJ OŚCIEŻNICY	ROZMIAR	S <sub>s</sub>	H <sub>s</sub>	D <sub>s</sub>	S <sub>o</sub>	H <sub>o</sub>	O <sub>s</sub>	O <sub>w</sub>	S <sub>b</sub>	H <sub>b</sub>	S <sub>z</sub> (6)	S <sub>z</sub> (8)	H <sub>z</sub>	T <sub>s/w</sub>
ENDURO	60	644	2030	40	675	2055	596	2016	656	2046	706	-	2071	±10 / ±5
	70	744			775		696		756		806	-		
	80	844			875		796		856		906	-		
	90	952			983		904		964		1014	-		
	100	1044			1075		996		1056		1106	-		
ENDURO z ościeżnicą wahadłową	60	618	2017	40	750	2085	638	2030	728	2075	728	-	2075	±10 / ±5
	70	718			850		738		828		828	-		
	80	818			950		838		928		928	-		
	90	918			1050		938		1028		1028	-		
4 klasa mechaniczna z ościeżnicą Kątową DUŻĄ do ścian murowanych	70	752	2030	40	783	2055	704	2016	764	2046	814	-	2071	±10 / ±5
	80	852			883		804		864		914	-		
	90	952			983		904		964		1014	-		
	100	1052			1083		1004		1064		1114	-		
4 klasa mechaniczna z ościeżnicą Kątową DUŻĄ do ścian kartonowo-gipsowych	70	752	2030	40	793	2055	704	2016	788	2046	814	-	2071	±10 / ±5
	80	852			893		804		888		914	-		
	90	952			993		904		988		1014	-		
	100	1052			1093		1004		1088		1114	-		
4 klasa mechaniczna z ościeżnicą stalową REGULOWANĄ	70	752	2030	40	798	2063	704	2016	778	2053	824	-	2076	±10 / ±5
	80	852			898		804		878		924	-		
	90	952			998		904		978		1024	-		
	100	1052			1098		1004		1078		1124	-		
4 klasa mechaniczna z ościeżnicą stalową PORTA SYSTEM	70	752	2030	40	784	2056	704	2016	754	2041	844	-	2086	±10 / ±5
	80	852			884		804		854		944	-		
	90	952			984		904		954		1044	-		
	100	1052			1084		1004		1054		1144	-		
Uniwersalne drzwi do pomieszczeń gospodarczych	70	715	2017	40***	760	2050	700	2018	739	2038	796	-	2066	±10 / ±5
	80	815			860		800		839		896	-		
	90	915			960		900		939		996	-		
Steel BASIC i Steel BASIC PLUS z ośc. Kątową MAŁĄ PLUS	80	852	2030	40	857	2043 - Basic 2047 - Basic PLUS	804	2016	837	2033	914	-	2071 - Basic 2075 - Basic PLUS	±10 / ±5
	90	952			957		904		937		1014	-		
	100	1052			1057		1004		1037		1114	-		
INNOVO 37 dB z ościeżnicą PORTA SYSTEM	60	644	2030	44	680	2060	602	2016	650	2040	746	786	kątownik (6) / (8) 2088 / 2108	+20 / +10
	70	744			780		702		750		846	886		
	80	844			880		802		850		946	986		
	90	968			1005		926		974		1070	1110		
	100	1044			1080		1002		1050		1146	1186		
INNOVO 37 dB z ościeżnicą stalową	60	644	2030	44	675	2055	596	2013	656	2043	706	-	2068	+10 / +5
	70	744			775		696		756		806	-		
	80	844			875		796		856		906	-		
	90	968			1000		920		980		1030	-		
	100	1044			1075		996		1056		1106	-		
INNOVO 42 dB z ościeżnicą MDF	80	888	2047	62	990	2105	822	2021	966	2093	1068	1108	kątownik (6) / (8) 2144 / 2164	±10 / ±5
	90	988			1090		922		1066		1168	1208		
	100	1088			1190		1022		1166		1268	1308		
INNOVO 42 dB z ościeżnicą PORTA SYSTEM	80	888	2047	62	925	2075	822	2020	894	2056	990	1030	kątownik (6) / (8) 2104 / 2124	+20 / +10
	90	988			1025		922		994		1090	1130		
	100	1088			1125		1022		1094		1190	1230		
INNOVO 42 dB z ościeżnicą stalową	80	888	2047	62	890	2055	810	2015	870	2045	950	-	2085	±10 / ±5
	90	988			990		910		970		1050	-		
	100	1088			1090		1010		1070		1150	-		

\*Stosując ościeżnicę PROJEKT (BIS i Premium) należy powiększyć otwór w murze S<sub>o</sub> o 30 mm oraz wysokość H<sub>o</sub> o 15 mm (tolerancja wyników ±10 mm / ±5 mm).

Pozostałe wymiary charakterystyczne profilu PROJEKT, patrz rysunek na stronie 194.

\*\* Skrzydło bierne wyłącznie pełne (bez przeszklenia)

\*\*\* Grubość skrzydła mierzona na krawędziach pionowych (skrzydło bez wypełnienia, otwarte od strony zamykania).

## DRZWI ZEWNĘTRZNE

**TABELA 6**

	ROZMIAR	S <sub>s</sub>	H <sub>s</sub>	D <sub>s</sub>	S <sub>o</sub>	H <sub>o</sub>	O <sub>s</sub>	O <sub>w</sub>	S <sub>b</sub>	H <sub>b</sub>	S <sub>z</sub>	H <sub>z</sub>	T <sub>sw</sub>
Steel SAFE	80	868	2037	54	900	2065	820	2023*	880	2053	930	2078	±10 / ±5
	90	968			1000		920		980		1030		
	100	1068			1100		1020		1080		1130		
Steel SAFE z ościeżnicą Thermo	80	868	2037	54	900	2065	822	2023*	882	2053	932	2078	±10 / ±5
	90	968			1000		922		982		1032		
	100	1068			1100		1022		1082		1132		
Steel ENERGY PROTECT	80	868	2037	66	900	2065	822	2023*	882	2053	932	2078	±10 / ±5
	90	968			1000		922		982		1032		
	100	1068			1100		1022		1082		1132		

\* Zastosowanie progu stalowego zmniejszy podany wymiar o 16 mm.

# Tabele wymiarów drzwi

## DRZWI WEWNĘTRZNE WEJŚCIOWE

TABELA 5

RODZAJ OŚCIEŻNICY	ROZMIAR	S <sub>s</sub>	H <sub>s</sub>	D <sub>s</sub>	S <sub>0</sub>	H <sub>0</sub>	O <sub>s</sub>	O <sub>w</sub>	S <sub>b</sub>	H <sub>b</sub>	S <sub>2</sub> (6)	S <sub>2</sub> (8)	H <sub>z</sub>	T <sub>s/w</sub>
AGAT, OPAL, KWARC, GRANIT kl. C z ościeżnicą stalową**	80	844	2030*	40 / 41 44 / 45 48 / 49	876	2056	796	2016***	856	2046	906	-	2071	±10 / ±5
	90	952			986		904		964		1014			
	100	1044			1076		996		1056		1106			
EXTREME RC2, EXTREME RC 3 z ościeżnicą stalową**	80	844	2032	50	876	2056	796	2016	856	2046	906	-	2071	+10 / +5
	90	968			1000		920		980		1030			
	100	1044			1076		996		1056		1106			
EXTREME RC 3 z ościeżnicą PS	80	844	2032	50	880	2060	802	2018	850	2042	-	986	2110	+20 / +10
	90	968			1005		926		974		-	1110		
	100	1044			1080		1002		1050		-	1186		
EXTREME RC 4 z ościeżnicą stalową**	80	844	2032	54	880	2060	798	2016***	858	2046	908	-	2071	±10/±5
	90	968			1005		922		982		1032			
	100	1044			1080		998		1058		1108			
Steel SECURE	80	868	2040	54	900	2065	820	2025	880	2055	930	-	2080	±10/±5
	90	968			1000		920		980		1030			
	100	1068			1100		1020		1080		1130			
Steel SAFE	80	868	2037	54	900	2065	820	2023***	880	2053	930	-	2078	±10/±5
	90	968			1000		920		980		1030			
	100	1068			1100		1020		1080		1130			

\* dla Granita kl. C H<sub>s</sub>=2032

\*\* Stosując ościeżnicę PROJEKT (BIS i Premium) należy powiększyć otwór w murze S<sub>0</sub> o 30 mm oraz wysokość H<sub>0</sub> o 15 mm (tolerancja wyników ±10 mm / ±5 mm).

Pozostałe wymiary charakterystyczne profilu PROJEKT, patrz rysunek na stronie 194.

\*\*\* Zastosowanie progu stalowego zmniejszy podany wymiar o 16 mm.

## SYSTEMY PRZESUWNE

TABELA 7

	ROZMIAR	S <sub>s</sub>	H <sub>s</sub>	D <sub>s</sub>	S <sub>0</sub> (6)/(8)	H <sub>0</sub>	O <sub>s</sub> (6)/(8)	O <sub>w</sub>	H <sub>z</sub>	M <sub>s</sub> (6)/(8)	M <sub>G</sub>	B <sub>G</sub>	T <sub>s/w</sub>
System przesuwny PORTA	60	644	2030	40	680/-	2060	602/-	2016	2119	1413	103	60	+20 / +10
	70	744			780/-		702/-			1613			
	80	844			880/-		802/-			1813			
	90	944			980/-		902/-			2013			
	100	1044			1080/-		1002/-			2213			
System przesuwny ALU	60	744	2030	40	680/640	2060	602/ 560	2016	2114	1448	68	-	+20 / +10
	70	844			780/740		702/ 660			1648			
	80	944			880/840		802/ 760			1848			
	90	1044			980/940		902/ 860			2048			
	110	2 x 644			1220/1180		1145/ 1104			2452			
	130	2 x 744			1420/1380		1345/ 1304			2852			
	150	2 x 844			1620/1580		1545/ 1504			3252			
	170	2 x 944			1820/1780		1745/ 1704			3652			

	ROZMIAR	S <sub>s</sub>	H <sub>s</sub>	S <sub>0</sub> *	H <sub>0</sub> *	O <sub>s</sub>	O <sub>w</sub>	S <sub>b</sub>	H <sub>b</sub>	S <sub>2</sub> (6)	S <sub>2</sub> (8)	H <sub>z</sub> (6)/(8)	S <sub>c</sub>	H <sub>c</sub>	T <sub>s/w</sub>
System przesuwny KOMPAKT - pojedynczy	60	644	2030	660	2065	600	2018	654	2040	744	784	2090 /2110	1355	2130	+5 / +10
	70	744		760		754		844		884	1555				
	80	844		860		854		944		984	1755				
	90	944		960		954		1044		1084	1955				
	100	1044		1060		1054		1144		1184	2155				
System przesuwny KOMPAKT - podwójny	2 x 60	644	2030	1265	2065	1214	2018	1258	2040	1358	1398	2090 /2110	2610	2130	+5 / +10
	2 x 70	744		1465		1458		1558		1598	3010				
	2 x 80	844		1665		1658		1758		1798	3410				
	2 x 90	944		1865		1858		1958		1998	3810				
	2 x 100	1044		2065		2058		2158		2198	4210				

\* Dla Systemu przesuwne KOMPAKT wymiary S<sub>0</sub> i H<sub>0</sub> oznacza wymiar otworu w kasie stalowej do osadzenia ościeżnicy drewnopodobnej.\*

\*\* Przystosowany do skrzydła bezprzysięgowego o grubości 40 mm

	ROZMIAR	S <sub>s</sub>	H <sub>s</sub>	D <sub>s</sub>	H <sub>0</sub>	O <sub>s</sub>	O <sub>w</sub>	S <sub>b</sub>	H <sub>b</sub>	S <sub>z</sub>	H <sub>z</sub>	S <sub>c</sub>	H <sub>c</sub>	T <sub>s/w</sub>
System bezościeżnicowy	70	744	2030	40	2110	726	2036	823	2067	1560	2101	1580	2110	+10/+10
	80	844				826		923		1760		1780		
	90	944				926		1023		1960		1980		

	ROZMIAR	S <sub>s</sub>	H <sub>s</sub>	D <sub>s</sub>	S <sub>0</sub>	H <sub>0</sub>	M <sub>s</sub>	T <sub>s/w</sub>
System przesuwny BLACK*	70	744	2090	40	680	2060	2000	±10/±5
	80	844			780			
	90	944			880			
	100	1044			980			
System przesuwny SLIDE	70	744	2200	40	680	2060	2010	±10/±5
	80	844			780			
	90	944			880			
	100	1044			980			
System przesuwny EFEKT	90	944	2230	40	680	2060	1665	-10/±50
	100	1044			780		1865	
	110	1144			880		2065	

\* W przypadku zastosowania innego skrzydła niż PORTA BLACK, należy zmniejszyć wysokość otworu w murze o 60 mm.

# Tabele wymiarów drzwi

## DRZWI WEWNĄTRZLOKALOWE Z OŚCIEŻNICAMI DREWNIANYMI - WYSOKOŚĆ „220”

### TABELA 9

RODZAJ OŚCIEŻNICY	ROZMIAR	S <sub>s</sub>	H <sub>s</sub>	D <sub>s</sub>	S <sub>o</sub>	H <sub>o</sub>	O <sub>s</sub>	O <sub>w</sub>	S <sub>b</sub>	H <sub>b</sub>	S <sub>z</sub> (6)	S <sub>z</sub> (8)	H <sub>z</sub>	T <sub>SW</sub>
z ościeżnicą PORTA SYSTEM	60	644	2230	40	680	2260	602	2216	646	2238	746	786	kątownik (6) / (8) 2288 / 2308	+20 / +10
	70	744			780		702		746		846	886		
	80	844			880		802		846		946	986		
	90	944			980		902		946		1046	1086		
	100	1044			1080		1002		1046		1146	1186		
z ościeżnicą PORTA SYSTEM ELE- GANCE PORTA SYSTEM ELE- GANCE 90 stopni	60	618	2217	40	690	2260	602	2216	646	2238	-	786	2308	+10 / +10
	70	718			790		702		746		-	886		
	80	818			890		802		846		-	986		
	90	918			990		902		946		-	1086		
	100	1018			1090		1002		1046		-	1186		
z ościeżnicą PORTA SYSTEM z odwrotną przylgą*	60	639	2227	40	720	2280	626	2228	691	2261	-	831	2330	±10/±5
	70	739			820		726		791		-	931		
	80	839			920		826		891		-	1031		
	90	939			1020		926		991		-	1131		
	100	1039			1120		1026		1091		-	1231		

UWAGA: Wymiary S<sub>z</sub> i H<sub>z</sub> dla ościeżnic w okleinie naturalnej podano z tolerancją -1 mm / +3 mm.

\* Wymiar zewnętrzny (po węższym stronie skrzydła) S<sub>z</sub> i H<sub>z</sub> identyczny jak wymiar drzwi z ościeżnicą PORTA System ELEGANCE.

## DRZWI WEWNĄTRZLOKALOWE Z OŚCIEŻNICAMI STALOWYMI - WYSOKOŚĆ „220”

### TABELA 10

RODZAJ OŚCIEŻNICY	ROZMIAR	S <sub>s</sub>	H <sub>s</sub>	D <sub>s</sub>	S <sub>o</sub>	H <sub>o</sub>	O <sub>s</sub>	O <sub>w</sub>	S <sub>b</sub>	H <sub>b</sub>	S <sub>z</sub>	H <sub>z</sub>	T <sub>SW</sub>
z ościeżnicą Stalowa PORTA SYSTEM	60	644	2230	40	675	2255	596	2216	646	2241	736	2286	±10/±5
	70	744			775		696		746		836		
	80	844			875		796		846		936		
	90	944			975		896		946		1036		
	100	1044			1075		996		1046		1136		
z ościeżnicą Stalowa PORTA SYSTEM ELEGANCE*	60	618	2217	40	675	2255	596	2216	646	2241	736	2286	±10/±5
	70	718			775		696		746		836		
	80	818			875		796		846		936		
	90	918			975		896		946		1036		
	100	1018			1075		996		1046		1136		

\* W przypadku gdy puszka zawiasu nie mieści się w świetle muru należy wykonać podkucie.

## DRZWI PORTA GLASS

### TABELA 11

RODZAJ OŚCIEŻNICY	ROZMIAR	S <sub>s</sub>	H <sub>s</sub>	D <sub>s</sub>	S <sub>o</sub>	H <sub>o</sub>	O <sub>s</sub>	O <sub>w</sub>	S <sub>b</sub>	H <sub>b</sub>	S <sub>z(6)</sub>	S <sub>z(8)</sub>	H <sub>z</sub>	T <sub>SW</sub>
PORTA SYSTEM	60	618	2016	8	780	2060	602	2016	646	2038	746	786	kątownik (6) / (8) 2088/2108	+20/+10
	70	718			780		702		746		846	886		
	80	818			880		802		846		946	986		
	90	918			980		902		946		1046	1086		
Stalowa Kątowa DUŻA (ściana murowana)	60	618	2016	8	675	2055	596	2016	656	2046	706	-	2071	±10/±5
	70	718			775		696		756		806	-		
	80	818			875		796		856		906	-		
	90	918			975		896		956		1006	-		
Stalowa Kątowa DUŻA (ściana GK)	60	618	2016	8	685	2055	596	2016	680	2046	706	-	2071	+10/+5
	70	718			785		696		780		806	-		
	80	818			885		796		880		906	-		
	90	918			985		896		980		1006	-		
Stalowa REGULOWANA PS „na kant”	60	618	2016	8	700	2070	596	2016	679	2058	736	-	2086	-10/-5
	70	718			800		696		779		836	-		
	80	818			900		796		879		936	-		
	90	918			1000		896		979		1036	-		
Stalowa Porta SYSTEM	60	618	2016	8	675	2055	596	2016	646	2041	736	-	2086	±10/±5
	70	718			775		696		746		836	-		
	80	818			875		796		846		936	-		
	90	918			975		896		946		1036	-		

### WYSOKOŚĆ „220” JEST DOSTĘPNA

#### W KOLEKCJACH:

- 4 ŻYWIÓŁY
- PORTA VECTOR
- PORTA ART DECO
- PORTA DESIRE
- PORTA OSŁO
- NATURA OSŁO
- NATURA CLASSIC
- NATURA LINE
- NATURA VECTOR

#### UWAGI:

- Tolerancja wymiarów zgodnie z PN: do 1 m: ±1 mm, powyżej 1 m: ±2 mm.
- Dostawki do drzwi przylgowych dostępne w naturalnej okleinie oferujemy w rozmiarze „40”, gdzie S<sub>s</sub>=444, H<sub>s</sub>=2030.
- Ościeżnice są zaprojektowane do postawienia na gotowej, wykończonej posadzce. W przypadku ościeżnic stalowych istnieje możliwość zamówienia ich w wersji wydłużonej o 30 mm do zalania w wylewce posadzki. Należy wówczas podane wymiary H<sub>b</sub> i H<sub>z</sub> powiększyć o 30 mm (poziom, -30°).
- Podany dla skrzydeł wewnętrzzłokalnych w tabeli rozmiar skrzydła dotyczy zarówno skrzydeł przylgowych, jak i suwanych.
- PORTA SYSTEM zintegrowana z naswietleniem górnym wymiary H<sub>o</sub>, H<sub>b</sub> i H<sub>z</sub> +302 mm.
- Stosując ościeżnicę PROJEKT (BIS i Premium) należy powiększyć otwór w murze S<sub>o</sub> o 30 mm oraz wysokość H<sub>o</sub> o 15 mm (tolerancja wyników ±10 mm / ±5 mm).

# Rysunki techniczne

## PRZYKŁADY MONTAŻU - OŚCIEŻNICE MINIMAX

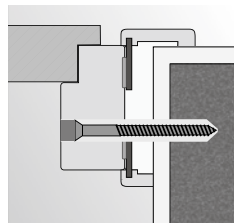

montaż na piankę i kotwy w ścianie murowanej

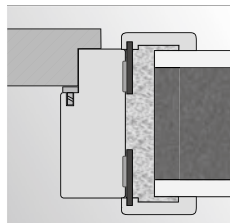

montaż na piankę w ścianie murowanej

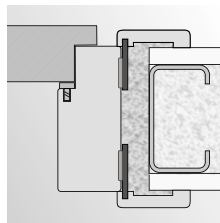

montaż na piankę w ścianie z płyty kartonowo-gipsowej

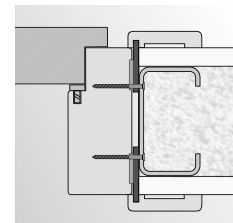

montaż na wkręty w ścianie z płyty kartonowo-gipsowej

## PRZYKŁADY MONTAŻU - OŚCIEŻNICE KĄTOWE

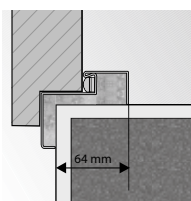

ościeżnica Kątowa MAŁA PLUS

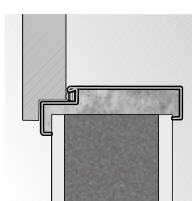

montaż bez dodatkowych elementów kotwiących

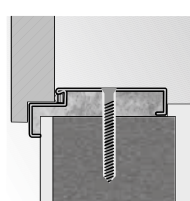

ościeżnica Kątowa DUŻA montaż na dyble

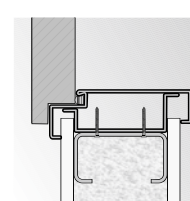

ościeżnica Kątowa DUŻA montaż na ścianie kartonowo-gipsowej

## PRZYKŁADY MONTAŻU - OŚCIEŻNICE REGULOWANA, REGULOWANA PS „NA KANT”

ościeżnica Regulowana

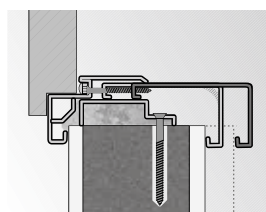

grubość muru      zakres regulacji

ościeżnica Regulowana „na kant”

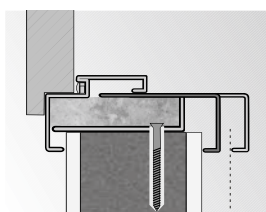

grubość muru      zakres regulacji

## PRZYKŁADY MONTAŻU - DRZWI HIDE

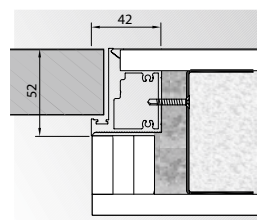

bezprzylgowe (otwierane na zewnątrz)

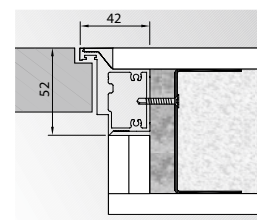

odrotna przylga (otwierane do wewnątrz)

## MODUŁ RETRO (Z OŚCIEŻNICĄ PORTA SYSTEM)

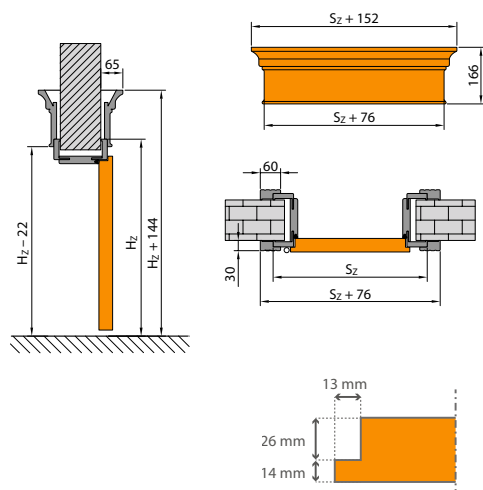

## PRZYGOTOWANIE OTWORU DO ZAMONTOWANIA OŚCIEŻNICY BEZPRZYLGOWEJ

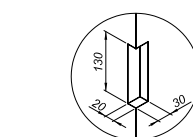

\*środkowe wcięcie w ścianie, należy wykonać dla ościeżnicy z trzema zawiasami

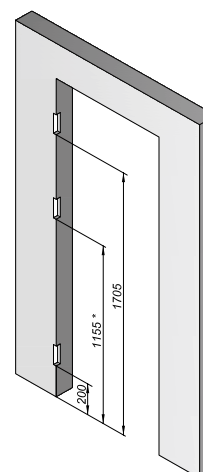

# Klasyfikacja pokryć PORTA

## SPRAWDŹ JAKĄ ILOŚĆ GWIAZDEK JEST PRZY NAZWIE WYBRANEJ OKLEINY

W klasyfikacji PORTA uwzględniono sześć grup, podziału na grupy dokonano na podstawie jakości wykończenia, stanowiącej o jej trwałości i odporności na czynniki zewnętrzne. Mamy nadzieję, że nasza klasyfikacja ułatwi Państwu podjęcie najlepszej decyzji i optymalny wybór. Przy każdym prezentowanym produkcie znajdują Państwo informacje o klasyfikacji zastosowanego pokrycia.

<p><b>ECONOMIC</b> ★☆☆☆☆</p> <p>Klasa stanowiąca idealne połączenie jakości i ceny.</p>	<p><b>STANDARD</b> ★★☆☆☆</p> <p>Klasa podstawowa PORTA zapewnia możliwość długotrwałego użytkowania w gospodarstwach domowych.</p>	<p><b>STANDARD PLUS</b> ★★★☆☆</p> <p>Rozszerzona klasa STANDARD o podwyższonych parametrach ścieralności oraz odporności na wilgotność.</p>
<p><b>PREMIUM</b> ★★★★★☆</p> <p>Klasa idealnie łącząca estetykę z gwarancją wysokiej jakości użytkowej, z sugerowanym przeznaczeniem do budynków mieszkalnych i biur.</p>	<p><b>PROFESSIONAL</b> ★★★★★☆</p> <p>Klasa łącząca niezmienną funkcjonalność z elegancją wszędzie tam, gdzie drzwi bezpośrednio są narażone na długotrwałe działanie czynników zewnętrznych, z sugerowanym przeznaczeniem do hoteli, budynków użyteczności publicznej i biur.</p>	<p><b>EXTREME</b> ★★★★★★</p> <p>Klasa, której parametry stanowią ochronę dla intensywnego użytkowania drzwi wykończonych tym rodzajem pokrycia. Przeznaczona jest do miejsc o dużym natężeniu ruchu, wszędzie tam, gdzie codziennie przechodzą setki ludzi.</p>

	<p>miejsca o dużym natężeniu ruchu</p> <p>hotele, biura, budynki użyteczności publicznej</p> <p>budynki, pomieszczenia mieszkalne o szerokim zakresie przeznaczenia</p>	<p>Szczegółowe dane dotyczące oklein pod adresem: <a href="http://www.PORTA.com.pl/kartyoklein">www.PORTA.com.pl/kartyoklein</a></p>
--	---	--

Specjalnie dla Państwa, na podstawie europejskich standardów, opracowaliśmy klasyfikację pokryć biorąc pod uwagę różne bodźce zewnętrzne wpływające bezpośrednio na trwałość powierzchni drzwi. Na klasyfikację składają się następujące czynniki, które oddziałują na drzwi i ich okleiny w codziennym użytkowaniu:



### ŚCIERANIE

Nieuniknione działanie podczas użytkowania każdych drzwi. Każdego dnia drzwi są narażone na wielokrotne otarcia związane z przejściami osób, gdzie często zajęte ręce, przenoszone dokumenty, czy rzeczy osobiste uniemożliwiają prawidłowe ich użytkowanie. Powierzchnia skrzydła musi wytrzymywać zabawy dzieci, często także zwierzęta domowe nie oszczędzają drzwi w oczekiwaniu na przyście domowników.

### ŚWIATŁO DZIENNE



Czynnik wpływający na zmianę tonacji kolorów w długim okresie użytkowania. Sprawdziliśmy dla Państwa wszystkie rodzaje oklein oraz ich sposób reakcji na światło dzienne przy wieloletnim użytkowaniu i z dumą podkreślamy, że dobrane przez nas sposoby pokrycia drzwi osiągają bardzo dobre wyniki przez cały okres użytkowania.

### ŚRODKI CZYSZCZĄCE



Prace porządkowe zarówno w domu, jak i w firmie powodują konieczność użycia środków czyszczących, co zwykle nie pozostaje bez znaczenia dla trwałości powierzchni. Zachowaj dłuższą trwałość powierzchni – patrz str. 209 – PORTA DOOR CARE

### WILGOTNOŚĆ



Bezpośrednie narażenie przy dużej wilgotności powietrza, dotyczy właśnie okleiny i to jej odporność na ten czynnik gwarantuje niezmienną kształt oraz jednolitą powierzchnię przez cały czas użytkowania.

## RODZAJE PRZESZKLEŃ



Szyba matowa



Szyba „chinchilla”

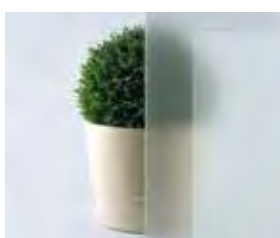

Szyba „ramka” matowa



Szyba przezroczysta

Wymiary szyb dostępne na <https://www.porta.com.pl/pliki-techniczne>



# Próbki kolorów

## Kolory z palety RAL



### Lakier Standard ★★☆☆☆☆



### Lakier UV Standard ★★☆☆☆☆



Wykończenie dostępne w kolekcji PORTA FACTOR.

### Lakier UV Premium ★★☆☆☆☆



### Okł. Lakierowana Premium ★★☆☆☆☆

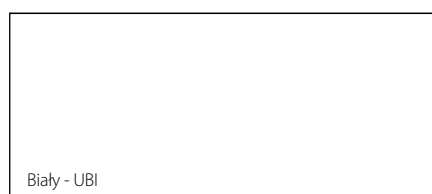

### Lakier UV Premium Plus ★★☆☆☆☆



### Okleina Super Matt ★★☆☆☆☆

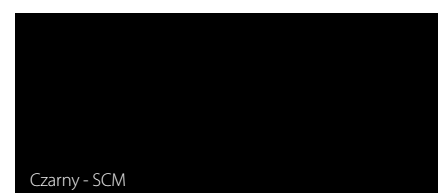

Wykończenie dostępne w wybranych produktach.

KOLOR BIAŁY PORÓWNYWALNY DO RAL 9003

KOLOR SZARY PORÓWNYWALNY DO RAL 7035

W związku z użyciem różnych materiałów i technologii wykończenia do pokrycia skrzydła i ościeżnicy, może wystąpić niewielka różnica kolorystyczna między nimi.

### Okleina Portasynchro 3D ★★☆☆☆☆

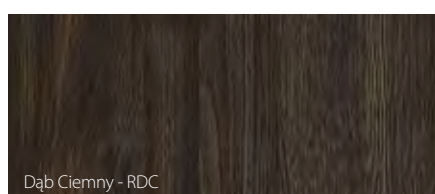
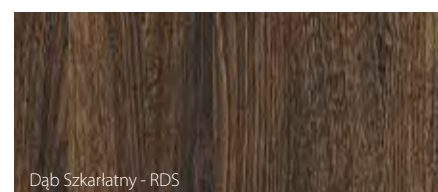
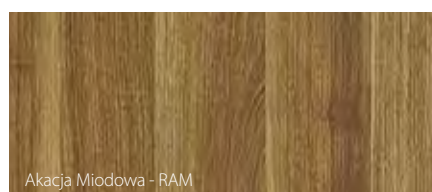
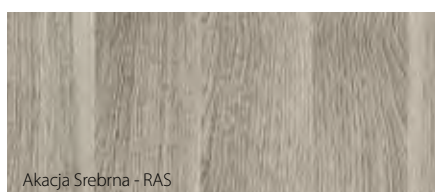
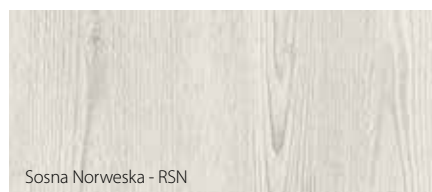

PORTA przykłada najwyższą wagę do dokładnego dopasowania kolorystycznego proponowanych zestawów drzwiowych, jednak ze względów technologicznych lub materiałowych mogą występować niewielkie różnice pomiędzy ich elementami.

# Próbki kolorów

## Okleina Portadecor ★★★★★

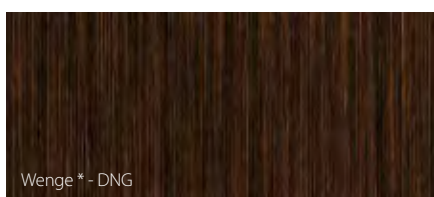
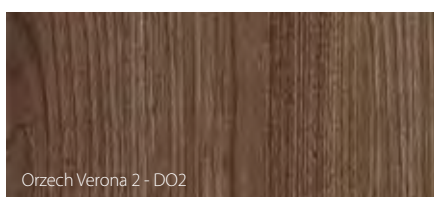
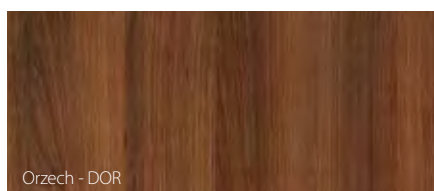
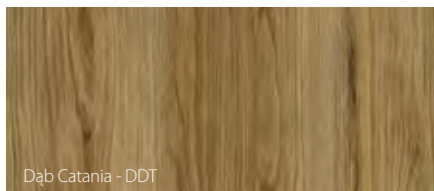
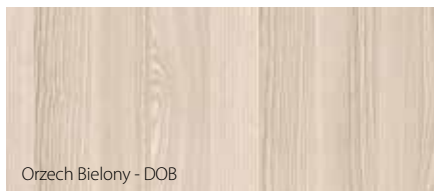

\* do wyczerpania zapasów

\*\* wykończenie dostępne wyłącznie w kolekcji 4 Żywioty - POWIETRZE

KOLOR SZARY PORÓWNYWALNY DO RAL 7047 / NCS S 2000-N  
KOLOR FIORD ZBLIŻONY DO NCS: S 3010-B50G

## Okleina Portadur ★★★★★

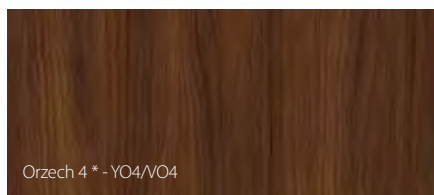

\* do wyczerpania zapasów

## Okleina Portalamino ★★★★★

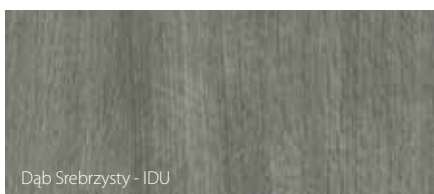
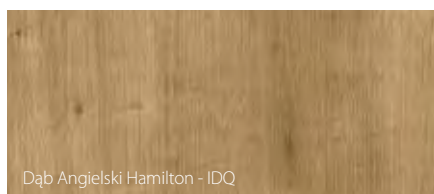

## Okleina Lakierowana Matt ★★★★★



NOWOŚĆ

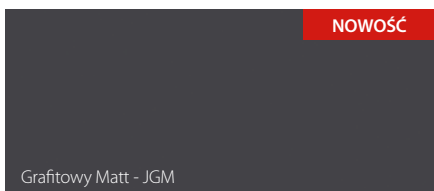

NOWOŚĆ

KOLOR SZARY PLATYNOWY MATT PORÓWNYWALNY DO RAL 7037 / NCS S5502-G  
KOLOR GRAFITOWY MATT PORÓWNYWALNY DO RAL 7024 / NCS S8000-N

PORTA przykładą najwyższą wagę do dokładnego dopasowania kolorystycznego proponowanych zestawów drzwiowych, jednak ze względów technologicznych lub materiałowych mogą występować niewielkie różnice pomiędzy ich elementami.

# Próbki kolorów

## Okleina Portaperfect 3D ★★★★★☆

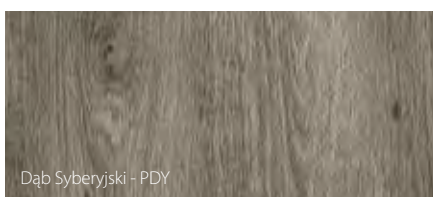
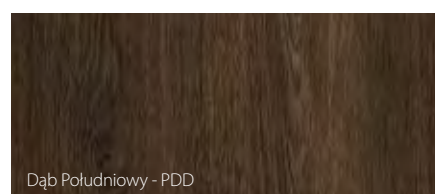
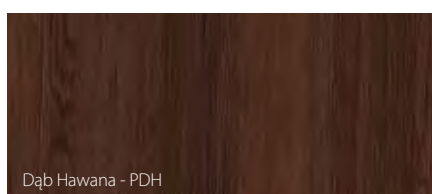
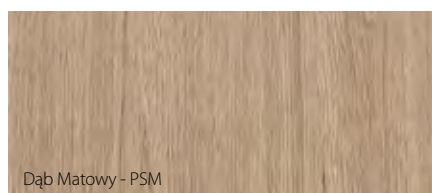
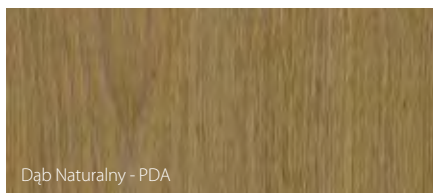
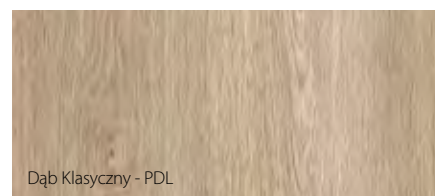
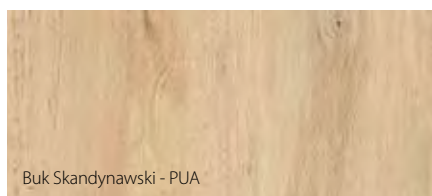
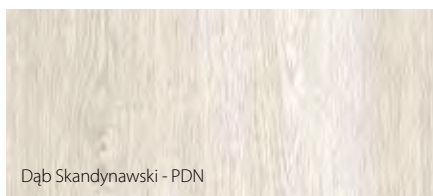

## Płyta Gladstone/Halifax ★★★★★★

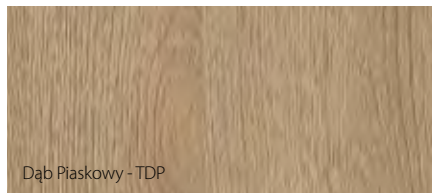

NOWOŚĆ

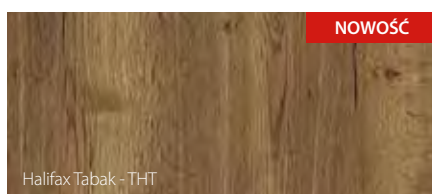

NOWOŚĆ



PORTA przykładą najwyższą wagę do dokładnego dopasowania kolorystycznego proponowanych zestawów drzwiowych, jednak ze względów technologicznych lub materiałowych mogą występować niewielkie różnice pomiędzy ich elementami.

# Próbki kolorów

## Okleina CPL HQ 0,2 ★★★★★☆ Okleina HPL i CPL 0,7 ★★★★★★

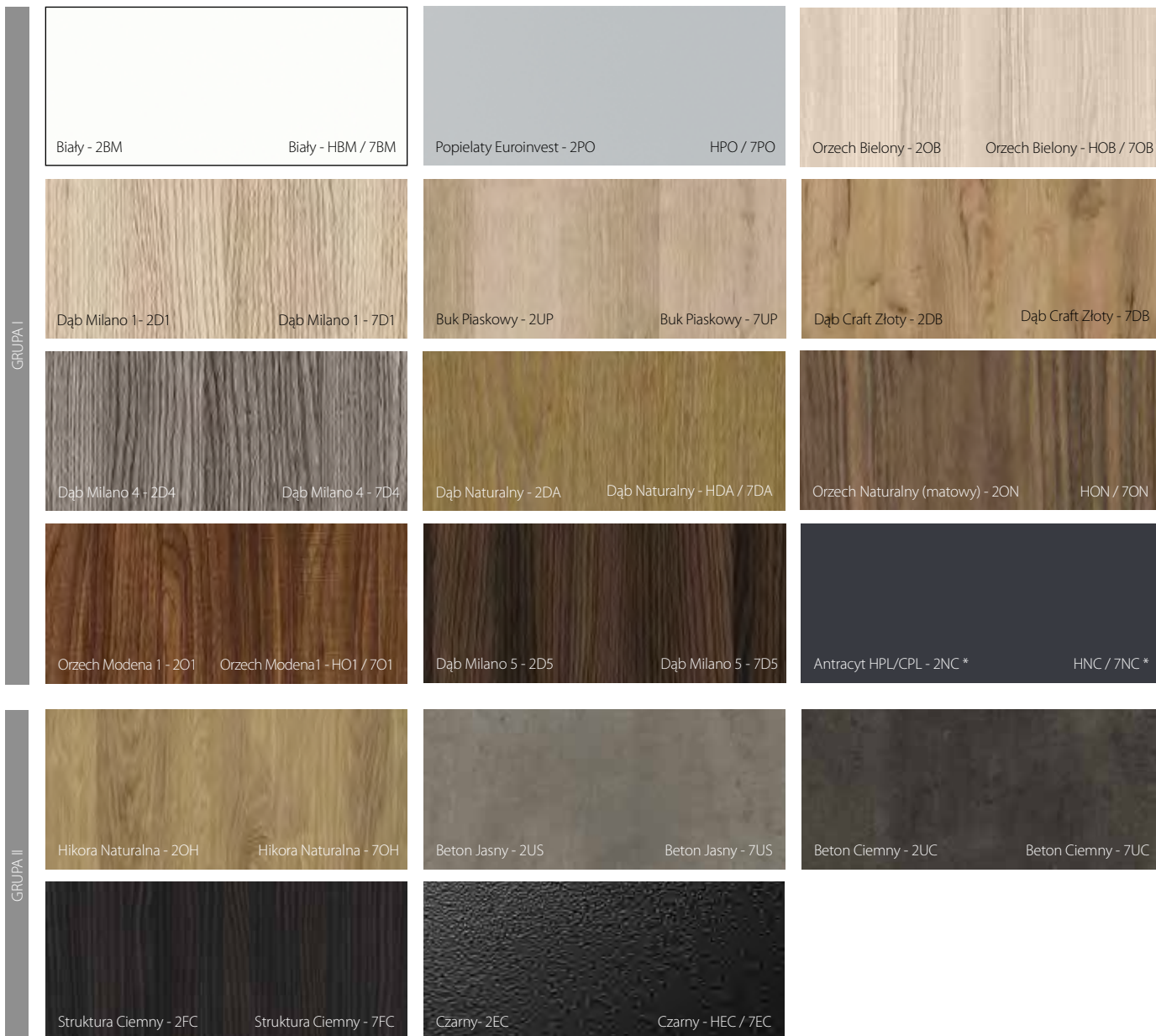

Charakterystyka oklein HPL i CPL na [www.PORTA.com.pl/dm/charakterystykaHPLCPL.pdf](http://www.PORTA.com.pl/dm/charakterystykaHPLCPL.pdf)

\* oznaczenie HPL/CPL wprowadzono z uwagi na dedykowaną farbę proszkową Antracyt HPL/CPL

## Blacha Stalowa Laminowana PCV ★★★★★☆

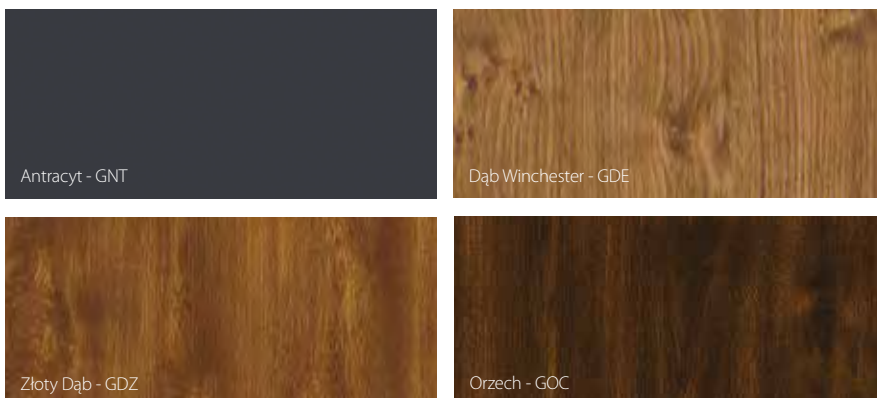

PORTA przykładą najwyższą wagę do dokładnego dopasowania kolorystycznego proponowanych zestawów drzewiowych, jednak ze względów technologicznych lub materiałowych mogą występować niewielkie różnice pomiędzy ich elementami.



# Próbki kolorów



okleina naturalna / fornir

## Okleina Naturalna Dąb ★★★★★☆☆



Dąb 1 - ND1/KD1

## Okleina Naturalna Orzech ★★★★★☆☆



Orzech - KO1

Symbolika kolorów:

N – okleina w wersji „pasiak”

K – okleina w wersji „kwiat”

Wzór okleiny uzyskuje się poprzez właściwą selekcję drewna oraz odpowiednią obróbkę liści okleiny i technikę ich składania.

Pasiak – okleina o jednolitym rysunku słojów drewna.

\* wykończenie dostępne wyłącznie w kolekcji 4 Żywioty - ZIEMIA

## Okleina Naturalna Select ★★★★★☆☆



Dąb - MDX

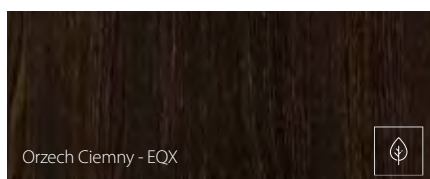

Orzech Ciemny - EQX



Czarny - MEC

**Okleina Naturalna Select** - to specjalnie przygotowana i wyselekcjonowana okleina naturalna charakteryzująca się dużą **powtarzalnością rysunku usłojenia i koloru wybarwienia**. Produkty wykonane w tego rodzaju pokryciu spełniają wysokie normy jakościowe.

**Te właściwości** morficzne drewna, charakterystyczne dla **naturalnego materiału odróżniają go od tworzyw sztucznych** i jako takie w żaden sposób nie stanowią o wadliwości wyrobu.

KOLOR CZARNY PORÓWNYWALNY DO RAL 9017

## Okleina Naturalna Dąb Satin ★★★★★☆☆

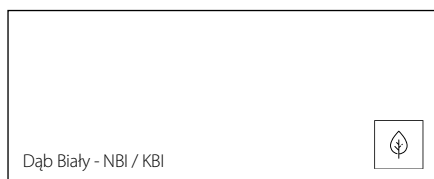

Dąb Biały - NBI / KBI

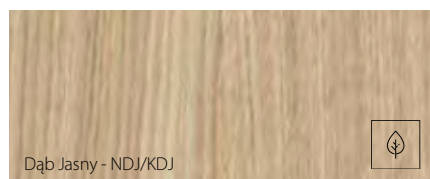

Dąb Jasny - NDJ/KDJ

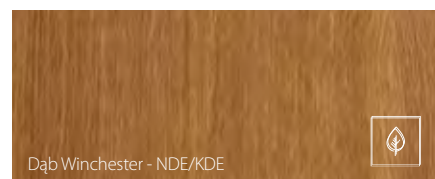

Dąb Winchester - NDE/KDE



Tabacco - NTC / KTC

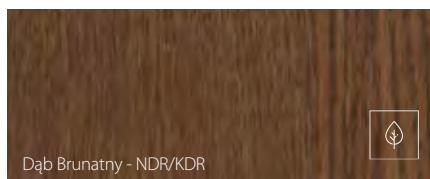

Dąb Brunatny - NDR/KDR



Mocca - NMO / KMO

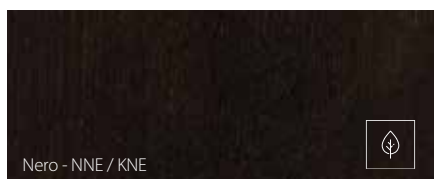

Nero - NNE / KNE

KOLOR BIAŁY PORÓWNYWALNY DO RAL 9016

## Okleina Naturalna Dąb Matowy ★★★★★☆☆

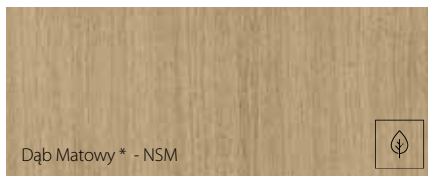

Dąb Matowy\* - NSM

## Okleina Naturalna Jesion ★★★★★☆☆



Jesion - KJ1

Kwiat (flader) – okleina o naturalnym, wyraźnym i wzorzystym rysunku słojów drewna. Specyfiką okleiny naturalnej jest możliwość wystąpienia różnic w usłojeniu i wybarwieniu. Różnice te nie mogą być podstawą uznania reklamacji.

**Okleina Naturalna Dąb, Jesion, Orzech** oraz okleiny **Naturalne Dąb Satin** - to okleiny charakteryzujące się **różnorodnością kolorystyki, rysunku usłojenia**, występujących skrętów włókien, itp. Ich charakter wynika z naturalnego środowiska wzrastania drzewa, z warunków klimatycznych i siedliskowych występujących w obrębie tego samego gatunku biologicznego.

**Te właściwości** morficzne drewna, charakterystyczne dla **naturalnego materiału odróżniają go od tworzyw sztucznych** i jako takie w żaden sposób nie stanowią o wadliwości wyrobu.



# Próbki kolorów

## Farba Poliesterowa Premium ★★★★★☆

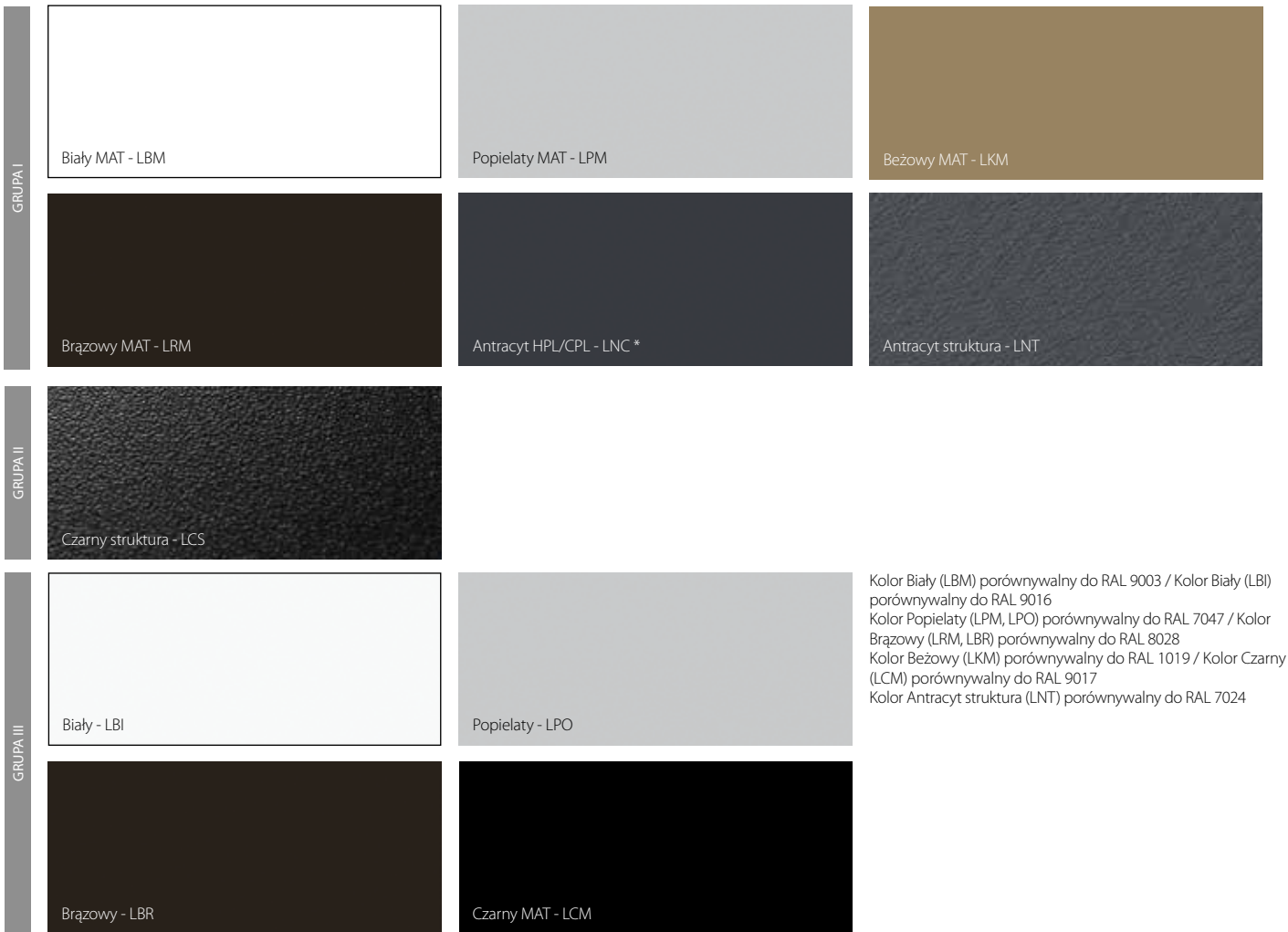

\* oznaczenie HPL/CPL wprowadzono z uwagi na dedykowaną okleinę Antracyt HPL/CPL

## Blacha Powlekana ★★★★★☆

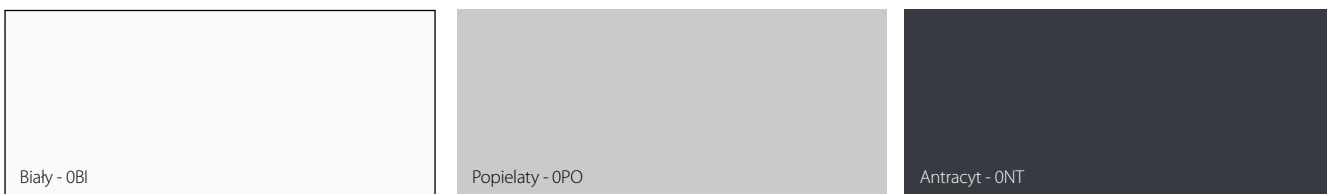

Z uwagi na charakter stosowanego materiału, kolorystyka produktów jest zbliżona do podanych z palety RAL.

Kolor Biały porównywalny do RAL 9010 / Kolor Popielaty porównywalny do RAL 7035

Kolor Antracyt porównywalny do RAL 7024

## Blacha Ocynkowana ★★★★★☆



## Stal Nierdzewna ★★★★★★



## Farba Podkładowa ★★★★★☆

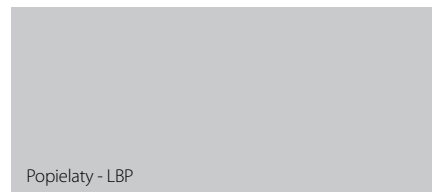

PORTA przykładą najwyższą wagę do dokładnego dopasowania kolorystycznego proponowanych zestawów drzwiowych, jednak ze względów technologicznych lub materiałowych mogą występować niewielkie różnice pomiędzy ich elementami.

# AUTORYZOWANI DEALERZY

Bełchatów BEL-POL 44 633 80 35  
 Białystok AWRUK - STOLARKA BUDOWLANA 85 675 65 00  
 Białystok BEL-POL 577 246 007  
 Bielsko-Biała BEL-POL 33 821 18 97  
 Bielsko-Biała MTB JASIŃSKI 33 816 33 36  
 Błonie CENTROBUD 22 725 30 96  
 Bolesławiec JAWA 75 732 05 24  
 Bydgoszcz DRZWI-TESSA 52 364 67 00, 52 381 91 25  
 Bydgoszcz STALREM 52 346 55 23  
 Białobrzegi OKNO-BUD 48 613 46 13  
 Chojnice BELPOL 52 397 56 99  
 Czechowice-Dziedzice MTB JASIŃSKI 32 215 50 49  
 Częstochowa Fachowiec 34 360 22 40  
 Elk DW DOMEL 87 610 32 11  
 Elk MURBET 87 620 06 20  
 Gdańsk CH CITY MEBLE BEL-POL 58 301 78 39  
 Gdańsk MORSKI PARK HANDLOWY BEL-POL 58 301 78 39  
 Gdańsk MULTI-FORM 607 070 929  
 Gdańsk STALREM 58 340 69 50  
 Gdańsk ŚWIAT DRZWI BUDUS 58 688 67 77  
 Gdynia BEL-POL 58 661 91 93  
 Gliwice BEL-POL 32 778 51 79  
 Gliwice HADEX 602 815 000  
 Gorzów Wlkp. BEL-POL 95 722 73 19  
 Grudziądz BEL-POL 566 637 991  
 Grudziądz EKSPOL 56 461 37 78  
 Grudziądz FACHOWIEC 56 466 25 45  
 Jarocin FACHOWIEC 693 988 488  
 Jastrzębie Zdrój HADEX 32 478 81 37  
 Jelenia Góra BEL-POL 75 641 23 73  
 Katowice BEL-POL 32 252 86 91/92  
 Katowice BUDUS Grupa PHMB 32 608 87 87  
 Katowice FACHOWIEC 32 353 83 38  
 Kielce APOLLOPLAST 41 346 10 11  
 Kielce BEL-POL 41 362 68 66  
 Kolbuszowa GRUPA EXPERT 17 227 00 45  
 Kołobrzeg WIK 94 351 64 18  
 Kraków BEL-POL 12 340 91 20  
 Kraków BEL-POL 12 417 39 46  
 Kraków BEL-POL 12 290 71 77  
 Kraków BEL-POL CENTRUM PORTA 12 293 32 40  
 Kraków FACHOWIEC 604 127 534  
 Kraków HADEX 12 655 99 33  
 Kraków HEBAN 12 651 87 24  
 Kraków STALREM 12 264 72 25/26  
 Kraków SOLO 12 278 22 27  
 Kraśnik FACHOWIEC 797986400  
 Kwidzyn FACHOWIEC 55 247 20 48  
 Legnica BEL-POL 76 856 03 00

Lębork BEL-POL 59 863 30 38  
 Lubin BEL-POL 76 724 95 11  
 Lubin BUDUS Grupa PHMB 76 844 39 90  
 Lublin ART-MAR 81 718 82 57  
 Lublin BEL-POL 81 460 29 07  
 Lublin OKNA SZALACHA 814 434 848  
 Lublin PORTO 81 444 60 25  
 Łomża DW DOMEL 86 215 59 80, 86 215 42 22  
 Łódź BEL-POL 42 676 76 36  
 Łódź BEL-POL CH Port 42 231 57 64  
 Łódź DW DOMEL 575 854 222  
 Łódź MATERIAŁY BUDOWLANE 42 674 82 44  
 Łódź STALREM 42 653 51 44/45  
 Maków Mazowiecki CENTROBUD 29 717 13 48  
 Nowa Sól BEL-POL 68 356 33 20  
 Nowy Sącz BOGDAŃSKI 18 444 24 13  
 Nowy Sącz TOMEX 18 444 11 27  
 Nowy Sącz / Paszyn TOMEX 18 440 20 14  
 Olsztyn ALTADOOR 89 533 21 07  
 Olsztyn BEL-POL 774 567 999  
 Olsztyn CENTRUM PORTA 89 533 08 77  
 Olsztyn FACHOWIEC 89 539 95 28  
 Opole BEL-POL 774 567 999  
 Ostrów Wielkopolski INTAR 62 737 51 48  
 Ostrów Wielkopolski LUNA 62 736 15 11  
 Pabianice BEL-POL 42 215 69 78  
 Piotrków Trybunalski BEL-POL 607 770 241  
 Poznań BEL-POL 61 653 21 53  
 Poznań MULTI-FORM 61 873 33 00  
 Poznań CENTRUM PORTA 61 846 08 60  
 Poznań RWJ EKO 609 228 800  
 Poznań STARLEM 61 307 78 00  
 Poznań / Arkada FACHOWIEC 785 939 393  
 Poznań / Giant FACHOWIEC 603 668 866  
 Poznań / Komorniki BEL-POL 61 628 06 10/11  
 Poznań / Wysogotowo BUDOM MARKET PLUS 61 10 20 444  
 Przasnysz/Sierakowo CENTROBUD 602 657 427  
 Przemyśl MULTI-FORM 16 678 48 31  
 Pszczyna KRONODOM 32 738 77 77  
 Pszczyna MULTIFORM 32 447 20 46  
 Puławy BEL-POL 81 888 03 49  
 Przytyk OKNO-BUD 48 618 06 66  
 Radom FACHOWIEC 48 340 03 45  
 Radom OKNO-BUD 48 381 17 95  
 Rzeszów BOZ 17 850 51 33/34  
 Rzeszów FACHOWIEC 515 493 595  
 Rzeszów SOLO 17 850 02 89  
 Rzeszów WEPA 17 864 22 80  
 Słupsk FIMAL Bałtycka/Zielona 59 848 31 59

Sochaczew GRUPA EXPERT 46 863 26 27  
 Stalowa Wola / Rozwadów SOLO 15 642 62 35  
 Stalowa Wola DAMONT 666 944 470  
 Starachowice FACHOWIEC 41 261 25 16  
 Szafłary TOMEX 18 275 40 64  
 Szczecin HIPER STOLARKA 91 485 64 51  
 Szczecin PROHAUS 91 484 69 92  
 Szczecin STALREM 91 484 73 99  
 Szczecinek BEL-POL 94 372 23 38  
 Świdnica BEL-POL 74 856 38 30  
 Tarnów TOMEX 14 627 26 32  
 Toruń BEL-POL 56 622 02 26  
 Toruń DRZWI-TESSA 56 655 92 60  
 Toruń GRUPA EXPERT 512 290 303  
 Tychy MULTI DESIGN 32 329 13 97  
 Tychy MULTI-FORM 32 227 27 27  
 Wałbrzych BEL-POL 74 886 95 00  
 Warszawa BEL-POL CH Janki 22 702 35 01  
 Warszawa BEL-POL CH Targówek 22 331 04 90  
 Warszawa CENTROBUD 22 725 30 96  
 Warszawa SYKOMAT 22 559 10 35  
 Warszawa TECHNOBUD 22 632 85 06  
 Warszawa WAWER FACHOWIEC 22 612 64 09  
 Warszawa / Błonie CENTROBUD 22 731 81 53  
 Warszawa / Górszka SYKOMAT 22 780 09 80  
 Warszawa / Grodzisk Mazowiecki FACHOWIEC 22 723 00 14  
 Warszawa / Łomianki TECHNOBUD 22 751 70 41-44  
 Warszawa / Milanówek FACHOWIEC 22 724 35 91  
 Warszawa / Okęcie BEL-POL 22 718 31 30  
 Warszawa / Piaseczno SYKOMAT 22 750 68 66  
 Warszawa / Piaseczno FACHOWIEC 22 750 44 48  
 Warszawa / Pruszków FACHOWIEC 22 728 23 78  
 Warszawa / Stara Iwiczna SYKOMAT 22 224 39 31  
 Warszawa / Stara Miłosna SYKOMAT 22 773 38 81  
 Warszawa / Tarczyn CENTROBUD 22 727 87 67  
 Warszawa / Ząbki FACHOWIEC 22 614 18 06  
 Wejherowo BEL-POL 58 672 30 51  
 Włocławek BEL-POL 54 234 12 57  
 Wrocław BEL-POL DOMAR 71 7571630  
 Wrocław BEL-POL 71 321 00 41  
 Wrocław BUDUS Grupa PHMB 71 373 19 90  
 Wrocław 3W Dystrybucja Budowlana 71 346 79 90  
 Wrocław / Bielany BEL-POL 71 390 19 30  
 Września FACHOWIEC 601 656 656  
 Zambrow DW DOMEL 696 495 154  
 Zielona Góra CeMBe 68 320 33 00  
 Żyrardów FACHOWIEC 46 854 17 83



## ● Fabryki PORTA KMI Poland ● Kierownicy ds. Kluczowych Klientów/Key Account Manager

- |   |   |             |
|---|---|-------------|
| 1 | pomorskie, kujawsko-pomorskie, zachodniopomorskie | 603 952 003 |
| 2 | warmińsko-mazurskie, podlaskie                    | 885 960 271 |
| 3 | mazowieckie, lubelskie                            | 601 994 399 |
| 4 | wielkopolskie, łódzkie, lubuskie                  | 601 994 396 |
| 5 | dolnośląskie, opolskie, śląskie                   | 782 623 138 |
| 6 | małopolskie, świętokrzyskie, podkarpackie         | 601 994 394 |

Niniejszy katalog produktów nie stanowi zapewnienia, w szczególności w rozumieniu art. 556(1) par.1 pkt 2) lub 556(1) par. 2 Kodeksu cywilnego. Firma PORTA KMI Poland S.A. zastrzega sobie prawo wprowadzenia (bez uprzedzenia) zmian parametrów technicznych, wyposażenia, cen, warunków wydłużonej gwarancji oraz specyfikacji produktów. Wszystkie ceny, zawarte w niniejszym Katalogu, stanowią średnie rynkowe ceny detaliczne produktów, określone na podstawie wybranej próbkę transakcji dokonywanych przez dealerów i Autoryzowane Punkty Sprzedaży (APS). Ceny w Katalogu podane są w PLN. Niniejszy Katalog nie ustala cen odsprzedaży, zaś poszczególni dealerzy i APS indywidualnie określają ceny produktów PORTA, w związku z czym ceny sprzedaży mogą się różnić w poszczególnych punktach sprzedaży. Zawarte informacje są aktualne w chwili ukazania się niniejszej publikacji. Wszystkie poprzednie cenniki dotyczące tego samego asortymentu tracą ważność. Aktualne ceny i szczegółowa oferta dostępna również na [www.porta.com.pl](http://www.porta.com.pl)

UWAGA! Ze względu na użytą technikę druku kolor prezentowanego produktu może różnić się od oryginału.

[www.porta.com.pl](http://www.porta.com.pl)

Porta KMI Poland S.A. ul. Szkolna 54, 84-239 Bolszewo

Siedziba: Polska, woj. pomorskie, powiat wejherowski, miejscowość Bolszewo  
 Sąd Rejonowy Gdańsk-Północ w Gdańsku VIII Wydział Gospodarczy Krajowego Rejestru Sądowego,  
 Nr KRS: 0000 838 758, NIP: 585 000 62 04 Kapitał zakładowy: 126.185.273,00 zł, w całości opłacony.

# Wybierz drzwi ukryte PORTA HIDE i zaprojektuj je według swojego pomysłu!

Zobacz  
na stronie  
24.



**TAPETUJ**



**MALUJ**



**WYKLEJAJ**

Kreuj przestrzeń  
na swoich zasadach!