

[PORTA]

**KATALOG
SPRZEDAWCY
2/2022**



PAKIET BEZPIECZEŃSTWA PORTA

ZAPROONUJ KLIENTOWI PAKIET BEZPIECZEŃSTWA PORTA!
UNIKATOWE NA RYNKU **KORZYŚCI:**

DLA KLIENTA

w przypadku reklamacji o drzwi
troszczy się profesjonalnie Serwis
Fabryczny Producenta

DLA CIEBIE

możesz przekazać nam całą obsługę
reklamacji i zaoszczędzić czas

ZAOFERUJ KLIENTOWI PAKIET BEZPIECZEŃSTWA!

Więcej: www.porta.com.pl/bezpieczenstwo

Pakiet Bezpieczeństwa to korzyści dla Ciebie!
Już dziś możesz przekazać NAM reklamacje Klientów z tytułu gwarancji!
Jak tego dokonać?

Ty decydujesz: czy chcesz brać na siebie reklamacje Klientów? Jeśli wolisz
zaoszczędzić czas i nie zajmować się papierami, wystarczy, że:

- ✔ Sprzedasz Klientowi Pakiet Bezpieczeństwa PORTA (realizacja w systemie Orders)
- ✔ Klient podpisuje regulamin świadczenia usług i zgodę na kontakt (Uwaga! Te dokumenty trzeba zachować!)
- ✔ Gotowe! Po zakończonym montażu drzwi, całą odpowiedzialność za proces reklamacji przejmuje PORTA

Spis Treści

01 DRZWI WEWNĄTRZLOKALOWE CZTERY ŻYWIOŁY

CZTERY ŻYWIOŁY - POWIETRZE – NOWOŚĆ	18
CZTERY ŻYWIOŁY - WODA – NOWOŚĆ	20
CZTERY ŻYWIOŁY - OGIEŃ – NOWOŚĆ	22
CZTERY ŻYWIOŁY - ZIEMIA – NOWOŚĆ	24

02 DRZWI WEWNĄTRZLOKALOWE LAKIEROWANE

MINIMAX	28
LONDYN, WIEDEN	30
PORTA ROYAL Premium, PORTA SKANDIA Premium	32
PORTA VECTOR Premium	34
PORTA ART DECO – NOWOŚĆ	36
PORTA FOCUS Premium	38
PORTA DESIRE UV	40
PORTA GRANDE UV	42
PORTA DUO	44
PORTA HIDE	46

03 DRZWI WEWNĄTRZLOKALOWE RAMIAKOWE

W SYNTETYCZNEJ OKLEINIE

PORTA VERTE HOME CZARNY – NOWOŚĆ	48
PORTA VERTE HOME B	50
PORTA VERTE HOME C	52
PORTA VERTE HOME D	54
PORTA VERTE HOME E	56
PORTA VERTE HOME G	58
PORTA VERTE HOME H	60
PORTA VERTE HOME J	62
PORTA VERTE HOME L, N	64
PORTA VERTE PREMIUM A, D	66
PORTA VERTE PREMIUM B, C	68
PORTA VERTE PREMIUM E	70
PORTA KONCEPT, grupa A i B	72
PORTA KONCEPT, grupa C	74
PORTA KONCEPT, grupa H i K	76
PORTA BALANCE	78
PORTA HARMONY	80
PORTA INSPIRE, grupa A i B	82
PORTA INSPIRE, grupa C	84

04 DRZWI WEWNĄTRZLOKALOWE PŁYTOWE

W SYNTETYCZNEJ OKLEINIE

PORTA GLASS – NOWOŚĆ	86
PORTA DECOR	88
PORTA STYL	90
PORTA FIT, grupa C, I	92
PORTA FIT, grupa F–H	94
PORTA NOVA grupa 2–5	96
PORTA NOVA grupa 6 i 7	98
PORTA LEVEL	100
PORTA LINE	102
PORTA CPL	104
Pakiet inwestycyjny	106
PORTA RESIST	108
PORTA FOCUS	110
PORTA LOFT	112

05 DRZWI WEWNĄTRZLOKALOWE W NATURALNEJ OKLEINIE

Natura CLASSIC	114
Natura LINE	116
Natura VECTOR	118
Natura LOFT	120
Natura GRANDE	122
Natura SPACE	124
Natura KONCEPT	126
SEVILLA	128
MADRYT, CORDOBA, TOLEDO	130
Villadora RETRO	132

06 DRZWI ŁAMANE I PRZESUWNE

Drzwi łamane ALFA, BETA	134
System przesuwny PORTA, ALU	136
System przesuwny KOMPAKT	138
System przesuwny BLACK, SLIDE	140
System przesuwny EFEKT	142
System przesuwny bezościeżnicowy – NOWOŚĆ	144

07 DRZWI TECHNICZNE

Zestawienie modeli – drzwi wejściowe i techniczne	148
Akustyczne 27 dB, 32 dB	150
INNOVO 37 dB	152
SILENCE 37dB, EI30	154
INNOVO 42 dB	156
Akustyczne 42 dB	158
PURE 57 dB	160
Przeciwpożarowe EI 30, EI 60	162
ENDURO	164
PORTA 4 klasa mechaniczna – NOWOŚĆ	166
AQUA	168

08 DRZWI WEWNĘTRZNE WEJŚCIOWE

AGAT, OPAL – klasa RC 2	172
EXTREME – klasa RC 2	174
Steel SECURE – klasa RC 3 – NOWOŚĆ	176
KWARC – klasa RC 2	178
EXTREME – Antywłamaniowe klasa RC 3	180
EXTREME – klasa RC4 – NOWOŚĆ	182
GRANIT – Antywłamaniowe klasa C	184

09 DRZWI ZEWNĘTRZNE WEJŚCIOWE

Steel SAFE i ENERGY PROTECT	186
-----------------------------------	-----

10 DRZWI TECHNICZNE STALOWE

Drzwi do pom. gospodarczych i kom. lokat.	188
Steel BASIC, Steel BASIC PLUS Zewnętrzne	190
Steel SOLID	192
Steel EI 30 PLUS, EI 60 PLUS – NOWOŚĆ	194

11 OŚCIEŻNICE

MINIMAX	198
PORTA SYSTEM, PORTA SYSTEM GK /GLASS	200
PORTA SYSTEM ELEGANCE	202
PORTA SYSTEM ELEGANCE 90 stopni	202
PORTA SYSTEM z odwrotną przylgą	204
LEVEL	206
PORTA RENOVA	208
Villadora RETRO	210

12 OŚCIEŻNICE STALOWE

Stalowa PORTA SYSTEM ELEGANCE	212
Stalowa PORTA SYSTEM	212
Stalowa Regulowana Bezprzylgowa	214
Regulowana, Regulowana PS „na kant”	214
Stalowa Bezprzylgowa Kątowa DUŻA	216
Stalowa Kątowa MAŁA PLUS, DUŻA	216
PROJEKT BIS, PROJEKT Premium	218

13 AKCESORIA, WYMIARY, DODATKOWE INFORMACJE

Klamki – NOWOŚĆ	222
Zawiasy i zamki, akcesoria dodatkowe	234
Listwy i wentylacja	237
Rysunki techniczne, wymiary montażowe drzwi	238
Klasyfikacja pokryć PORTA, próbki kolorów	249
Szyby	258
Dodatkowe Informacje	259
Lista Dealerów	264

Właściwości naszych produktów

■ WYJAŚNIENIE SYMBOLI OKREŚLAJĄCYCH WŁAŚCIWOŚCI NASZYCH PRODUKTÓW

TOP
KOLEKCJE

Najczęściej wybierane kolekcje PORTA

DESIGN, SZYBA, LUSTRO

Możesz wybierać różne warianty estetyczne i stopień przepływu światła.



Stwórz swój własny projekt drzwi



Lustro opcja dodatkowa



Fornirowane



Lakier Premium



Lakier UV

KONSTRUKCJA

Wybierając rodzaj konstrukcji masz wpływ na m.in.: wytrzymałość, stopień stabilizacji, dźwiękoszczelność, termoizolację swoich drzwi.



Konstrukcja RAMIAKOWA



Antywłamaniowość
klasa RC 2, klasa RC 3, klasa RC 4, klasa C
Odporność drzwi na nieuprawnione otwarcie



Ognioodporność
EI 30, EI 60
Zdolność do powstrzymania rozprzestrzeniania się ognia, odpowiednio 30 i 60 minut



Dymoszczelność
klasa Sa, S₂₀₀
Określa szczelność drzwi na przenikanie dymu



Dźwiękoszczelność
Rw 27dB D, 25, Rw 32dB D, 30, Rw 37dB D, 35, Rw 42 dB D, 35, Rw 42 dB D, 40
Wartość wskazuje ilość decybeli, jaką drzwi są w stanie wytłumić



Klasa mechaniczna
klasa 1, klasa 2, klasa 3, klasa 4
Wytrzymałość drzwi na obciążenia w zależności od warunków eksploatacji



PORTA KONTRAKT
niestandardowe wykonanie



AQUA STOP
zabezpieczenie dolej krawędzi przed wilgocią w technologii TechnoPORTA

OŚCIEŻNICA

Ościeżnica stanowi element wyposażenia drzwi, jej właściwy dobór jest równie ważny jak skrzydła drzwiowego. Z licznych typów ościeżnic należy zwrócić uwagę na sposób łączenia płaszczyzny ościeżnicy ze skrzydłem.



Bezprzylgowość



Przylgowość



Odwrotna przylga



Projekt BIS, Projekt Premium



Dostępna regulacja ościeżnicy



Opaski Dostępne w wymiarach 60 mm, 80 mm



Moduł Retro

SKRZYDŁO

Estetyka drzwi może mieć różne rozwiązania funkcjonalne w zależności od potrzeb i funkcji pomieszczenia.



Dostępne rozmiary jednoskrzydłowe:
min. „60”, maks. „110”



Dostępne rozmiary dwuskrzydłowe:
min. „90”, maks. „220”



Wysokość standardowa
skrzydło „200”



Wysokość podwyższona
skrzydło „220”



Grubość skrzydła
jest uzależniona od wybranego wykończenia



Skrzydło suwane



Drzwi uniwersalne prawe – lewe



Zwróć uwagę na...

■ NASZE DRZWI WEJŚCIOWE SĄ ANTYWŁAMANIOWE

Klasa Odporności (RC 2) – poziom odporności na próby włamania, z użyciem prostych narzędzi, np. śrubokręt, klin, obcęgi, młotek.



Klasa Odporności (RC 3) – poziom odporności na próby włamania, z użyciem takich narzędzi jak, np. stalowy łom, wbijaki, mechaniczna wiertarka.



Klasa Odporności (RC – Resistance Class) – poziom odporności na próby włamania, który zapewnia wyrób.

■ ZANIM KUPISZ DRZWI MUSISZ KONIECZNIE ZDECYDOWAĆ, NA KTÓRĄ STRONĘ BĘDĄ SIĘ OTWIERAĆ



DRZWI POJEDYNCZE
SKRZYDŁO LEWE



DRZWI POJEDYNCZE
SKRZYDŁO PRAWY



DRZWI PODWÓJNE

■ KIERUNEK OTWIERANIA DRZWI Z ODWROTNĄ PRZYLGĄ - PATRZ STR. 47, 204

■ JAK OBLICZYĆ CENĘ DRZWI

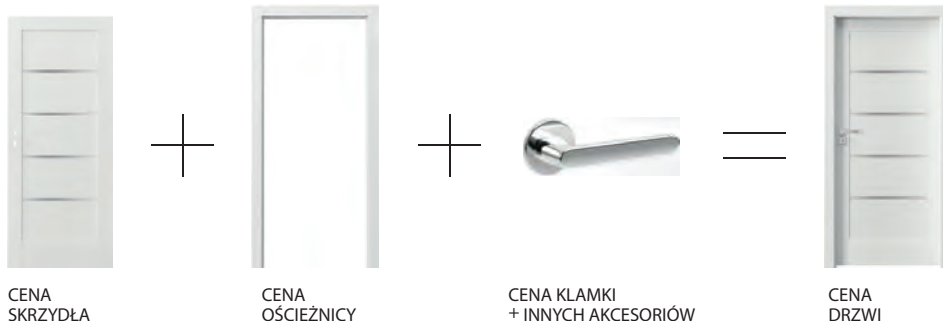

■ TERMIN REALIZACJI*

Sprawdź na www.porta.com.pl

*terminy realizacji zamówień mogą się różnić w zależności od ilości i rodzaju zamówionych produktów

OŚCIEŻNICA STALOWA O WIELU ZALETACH

WSZECHSTRONNOŚĆ

Ościeżnice stalowe to idealny wybór do najbardziej wymagających przestrzeni zarówno z punktu widzenia ich trwałości, jak również atrakcyjności. Dzięki swojej uniwersalności mogą stanowić wybór zarówno do nowych, jak i starszych budynków, które wymagają przemyślanej renowacji nadając im niepowtarzalny styl, design. Szeroki zakres modyfikacji i opcji kontraktowych, w tym dowolny kolor RAL lub NCS, otwiera wiele możliwości.

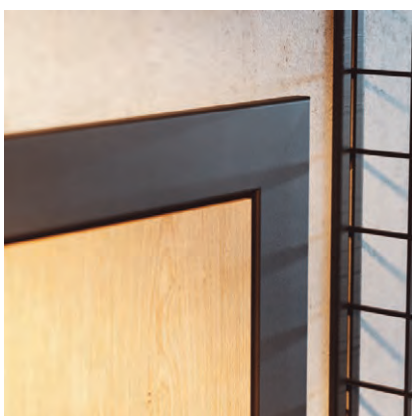

NIEWIDOCZNA LINIA ŁĄCZEŃ

Stalowe ościeżnice są spawane w połączeniach, następnie malowane proszkowo Farbą Poliestrową Premium. Dzięki temu, linia narożnika jest niewidoczna, a jednocześnie bardzo wytrzymała.



WYSOKA TRWAŁOŚĆ

Precyzja wykonania oraz zastosowane w produkcji materiały są gwarantem wieloletniej jakości. Dzięki wysokiej odporności na uszkodzenia mechaniczne oraz korozję, będą świetną inwestycją na lata. Szczególnie dobrze sprawdzą się w łazienkach lub kuchniach, a więc w pomieszczeniach, w których z reguły jest podwyższona wilgotność.

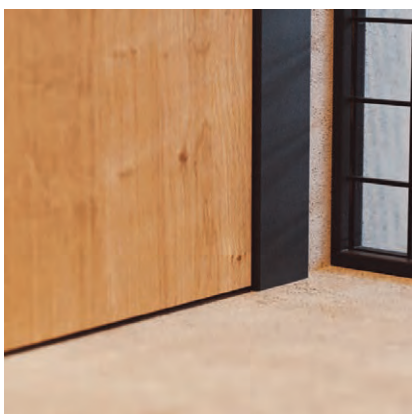

ODPORNĄ NA WILGOĆ

Ościeżnice stalowe są wykonane z blachy ocynkowanej i dodatkowo zabezpieczone warstwą pasywacyjną w procesie przygotowania powierzchni. Następnie nałożona jest warstwa farby proszkowej poliestrowej. To wszystko powoduje zwiększenie odporności korozyjnej na długie lata i zabezpiecza ościeżnice przed działaniem wody, np. podczas mycia podłóg.



Skrzydło PORTA Decor, model P
z ościeżnicą Stalową PORTA SYSTEM ELEGANCE



PORTA ART DECO patrz str. 36



Czarna szyba w wybranych modelach



Szary, Portadecor, dostępny w wielu kolekcjach



PORTA VERTE HOME CZARNY patrz str. 48

Wysokość skrzydeł „220”
w wybranych kolekcjach:

- 4 ŻYWIOŁY
- PORTA VECTOR
- PORTA ART DECO
- PORTA DESIRE
- Natura CLASSIC
- Natura LINE
- Natura VECTOR

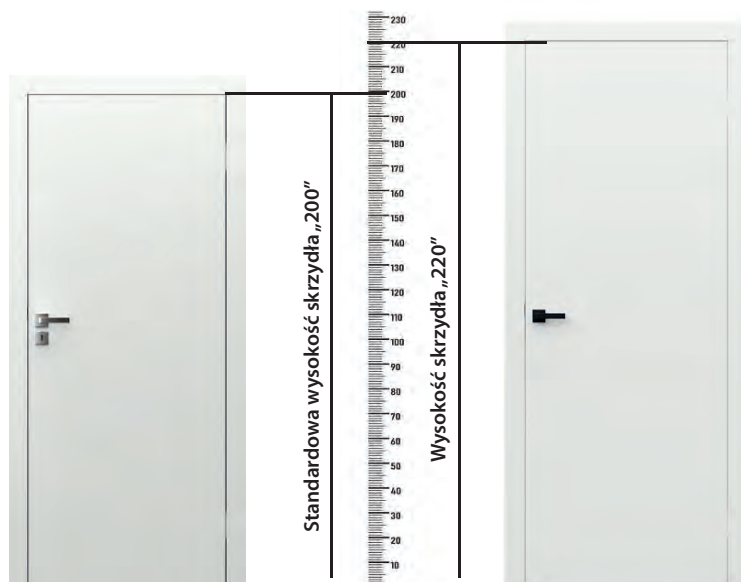



PORTA GLASS patrz str. 86



System przesuwany bezościeżnicowy patrz str. 144



Steel SECURE patrz str. 176



EXTREME RC 4 patrz str. 182



4 klasa mechaniczna patrz str. 166



STEEL EI 30 PLUS, STEEL EI 60 PLUS patrz str. 194

KOLORY DOSTĘPNE W WIELU KOLEKCJACH

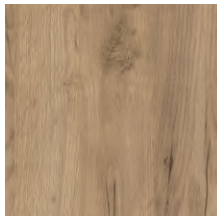

Dąb Craft Złoty

Okleina Portaperfect i CPL

Bardzo popularny kolor wśród wielu producentów oraz w elementach wykończenia wnętrz. Ciepły i naturalny kolor wnętrza, świetnie łączy się z różnymi stylami.

Dopasuj
kolor do
podłogi
lub paneli
na ścianie



Stwórz
spójną
przestrzeń





Sosna Andersen

Okleina Portasynchro

Idealny kolor, który znajdziesz na meblach popularnych producentów. Jasny i neutralny kolor z wyraźną strukturą, jest alternatywą dla białych drzwi.



**Dopasuj
kolor do
mebli**



**Stwórz spójną
przestrzeń**



PORTA kolor PANTONE

WYBIERZ ULUBIONY KOLOR

Drzwi lakierowane, kolory Ty wybierasz

Naszym ulubionym w tym roku kolorem, jest **Very Peri** - kolor uznany przez instytut PANTONE, kolorem roku 2022



**Kreuj swoje
wnętrze,
zgodnie
z aktualnymi
trendami**

PORTA STYLIZACJE

BĄDŹ STYLISTĄ SWOICH DRZWI

Jeden produkt, różne rozwiązania

Drzwi PORTA dają wiele możliwości, możesz zaprojektować je w wersji klasycznej, bądź loft. Skorzystaj z naszych akcesoriów.

stylizacja LOFT ▶

- PORTA CPL
- ościeżnica stalowa
- owalna podkładka pod klamkę
- klamka ORGANIC

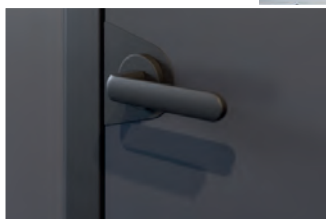

owalna podkładka pod klamkę

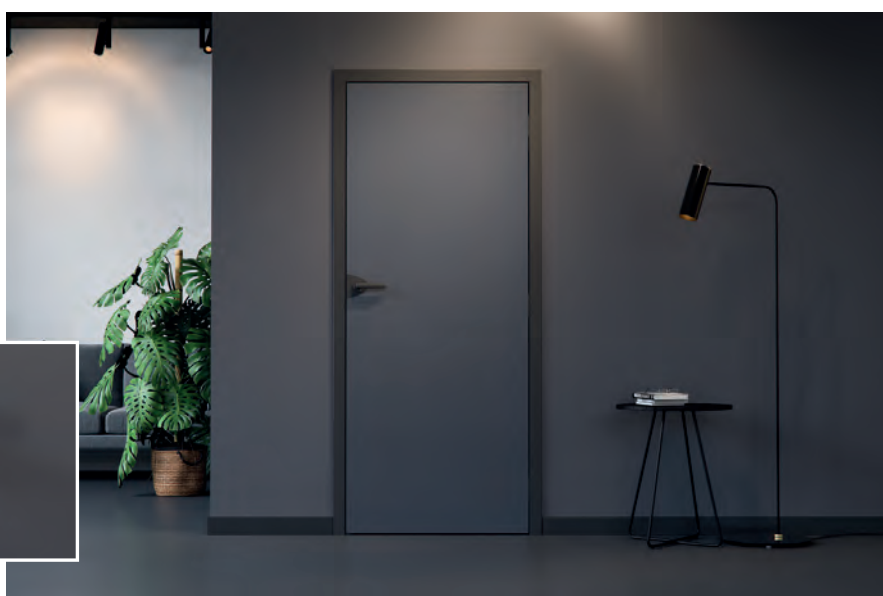

◀ stylizacja KLASYCZNA

- PORTA HIDE
- listwy ścienne
- listwy przypodłogowe
- gałka ORTICA

Odkryj nową kolekcję AZURA

Nowością w ofercie PORTA jest kolekcja AZURA składająca się z akcesoriów drzwiowych i meblowych, pozwalająca Klientom nadać wyjątkowy klimat i spójny charakter wystroju ich wnętrz. W skład zestawu wchodzi klamka, rozety, stopery drzwiowe, a także szeroki wybór uchwytów meblowych oraz wieszak ścienny. Zestaw akcesoriów wykończony charakterystycznym radełkowaniem, dostępny jest w trzech kolorach, złoty i srebrny połysk oraz matowa czerń.



NOWA KOLEKCJA AKCESORIÓW



**Zestaw AZURA
w kolorze srebrnym**



**Zestaw AZURA
w kolorze czarnym**

**Zestaw AZURA
w kolorze złotym**



Zobacz więcej na;
www.porta.com.pl/azura

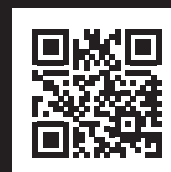

DRZWI WEWNĄTRZLOKALOWE

4 Żywioty

porta design

Natura jest nieskończonym źródłem inspiracji. ZIEMIA uspokaja. POWIETRZE odpręża. OGIEŃ fascynuje. WODA ożywia. Te cztery żywioły stały się motywem do stworzenia kolekcji drzwi prowadzących do wyjątkowych wnętrz. To mieszanka fascynacji pięknem, połączona z jakością oraz funkcjonalnością, zaprojektowana w komplecie ze wszystkimi niezbędnymi elementami, by bez reszty oddać harmonię, jaka wyróżnia bogactwo przyrody.

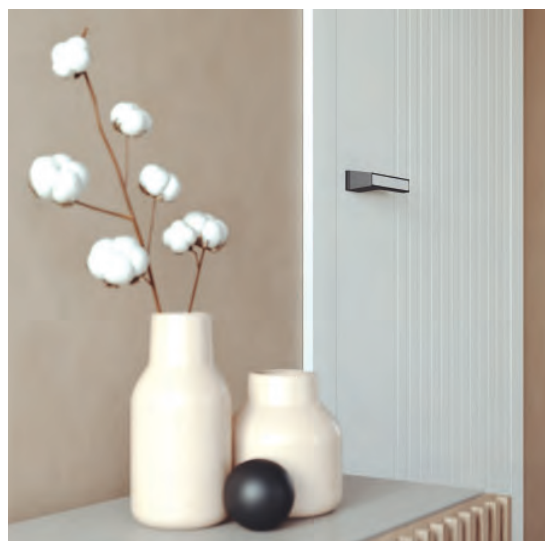
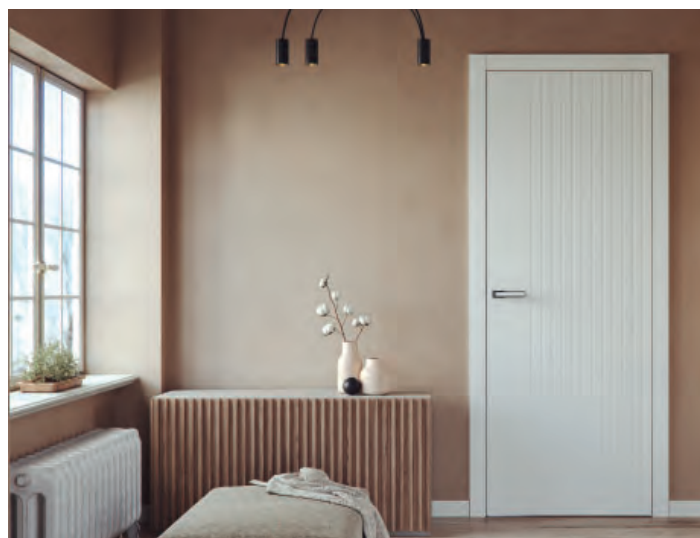



4 Żywioty P/ POWIETRZE

od 580,- | **713,40**

cena skrzydła netto | brutto (PLN)

01



Tradycyjna konstrukcja i delikatne kolory są nawiązaniem do nieprzemijającego trendu vintage. To wzornictwo znane od lat, które nada mieszkaniu wizualną lekkość i wprowadzi przytulną atmosferę.

porta ♥ design

Kolekcja POWIETRZE P.3, wysokość „220”, gałka ORTICA czarna



Kolekcja POWIETRZE P.3, gałka ORTICA złota



model P.1

model P.2

model P.3



OPCJA 220



60-100



40 mm



KOLORYSTYKA

Okleina Portadecor ★★★★★

Fiord

Okleina Podkładowa /do samodzielnego malowania

Biały

POLECAMY!

LISTWY PRZYPODŁOGOWE I ŚCIENNE, patrz str. 237



ramka

CENNIK NETTO | BRUTTO PLN (zwróć uwagę na DOPŁATY)

MODELE	Okleina Podkładowa do samodzielnego malowania	Portadecor
P.1	580 713,40	680 836,40
P.2	898 1104,54	998 1227,54
P.3	898 1104,54	998 1227,54

INFORMACJE TECHNICZNE

KONSTRUKCJA SKRZYDŁA

Wypełnienie płyta wiórowa wzmocniona wewnętrznym ramiakiem. Całość jest obłożona płytą HDF. Skrzydło dostępne jest w dwóch wariantach wykończenia: w okleinie podkładowej do samodzielnego malowania lub w okleinie w kolorze Fiord.

AKCESORIA W CENIE SKRZYDŁA

- zawiasy bezprzylgowe 3D w kolorach: srebrny, czarny lub złoty (opcja za dopłatą)
- zamek magnetyczny w kolorach: stal nierdzewna lub czarny (opcja za dopłatą)

OŚCIEŻNICE

Rekomendowane ościeżnice przylgowe:

- PORTA SYSTEM w okleinie podkładowej str. 200

Rekomendowane ościeżnice bezprzylgowe:

- PORTA SYSTEM ELEGANCE w okleinie podkładowej lub Fiord str. 202

UWAGI

- Norma PN EN 14351-2:2018-12
- Przygotowanie do skrótu, maksymalnie 60 mm
- Przy wysokości „220” trzy zawiasy w standardzie
- Kolor Fiord zbliżony do NCS: S 3010-B50G
- Kolor Fiord występuje wyłącznie w ościeżnicy PORTA SYSTEM ELEGANCE

DOPŁATY

- podcięcie wentylacyjne 39 | 47,97
- rozmiar „100” 50 | 61,50
- zawiasy 3D złote 55 | 67,65
- trzeci zawias 3D srebrny / czarny 105 | 129,15
- trzeci zawias 3D złoty 121 | 148,83
- wysokość skrzydła 220 cm 70 | 86,10
- ościeżnica: kolor Fiord 180 | 221,40
- zmiana zamka magnetycznego srebrnego na czarny 15 | 18,45
- klamka z szyldem (str. 224)

4 Żywioty **W/** WODA

od 990,- | **1217,70**

cena skrzydła netto | brutto (PLN)

01



Kolekcja WODA W.2, wysokość „220”; klamka MAXIMA CONNECT czarna z białym insertem

Linearny design urzeczywistnia zasadę redukcji, która pozwala na pełnię indywidualizmu we wnętrzu. Prosty wzór wykończony białym lakierem UV optycznie powiększy i rozświetli przestrzeń.

ZWRÓĆ UWAGĘ

Farba Akrylowa UV o bardzo wysokiej odporności na:

- zabrudzenia (kawa, alkohol, tłuszcz),
- ścieranie,
- zarysowania,
- uderzenia.

Gwarancja stałości koloru na długie lata.
Do skrzydła rekomendujemy ościeżnicę w Farbie Akrylowej UV.

porta ♥ *design*

UV
WYSOKA
ODPORNOŚĆ



Kolekcja WODA W.1, wysokość „220”; klamka MAXIMA CONNECT czarna z białym insertem



model W.1



model W.2



KOLORYSTYKA

Farba Akrylowa UV ★★★★★☆



frezowanie model W.1



frezowanie model W.2



klamka MAXIMA CONNECT



zbliżenie na frezowanie

CENNIK NETTO | BRUTTO PLN (zwróć uwagę na DOPŁATY)

MODELE	Farba Akrylowa UV
W.1	990 1217,70
W.2	1090 1340,70

INFORMACJE TECHNICZNE

KONSTRUKCJA SKRZYDŁA

Wypełnienie płyta wiórowa wzmocniona wewnętrznym ramiakiem. Całość jest obłożona płytą HDF.

AKCESORIA W CENIE SKRZYDŁA

- zawiasy bezprzylgowe 3D w kolorach: srebrny, czarny, biały
- zamek magnetyczny w kolorach: stal nierdzewna lub czarny, biały (opcja za dopłatą)

OŚCIEŻNICE

Rekomendowane ościeżnice bezprzylgowe:

- PORTA SYSTEM ELEGANCE 90 stopni str. 202

UWAGI

- Norma PN EN 14351-2:2018-12
- przygotowanie do skrótu, maksymalnie 60 mm
- przy wysokości „220” trzy zawiasy w standardzie

DOPLATY

- podcięcie wentylacyjne 39 | 47,97
- rozmiar „100” 50 | 61,50
- trzeci zawias 3D 105 | 129,15
- wysokość skrzydła 220 cm 70 | 86,10
- zmiana zamka magnetycznego srebrnego na czarny 15 | 18,45
- klamka z szyldem (str. 224)

4 Żywioty O/ OGIEŃ

od 1060,- | **1303,80**

cena skrzydła netto | brutto (PLN)

01



Wolny od sztywnych schematów projekt drzwi łączy nowoczesność z pofabrycznym klimatem. Kompilacja „palonego drewna” z chłodem stali będzie wnętrzarskim pobudzeniem dla zmysłów.

porta ♥ design

Kolekcja OGIEŃ O.1, Dąb Sherman, ościeżnica Stalowa PORTA SYSTEM ELEGANCE, pochwyty Ogień



model O.1



model O.7

Kolekcja OGIEŃ O.1, Dąb Sherman, ościeżnica Stalowa PORTA SYSTEM ELEGANCE, klamka MAXIMA czarna



OPCJA 220



60 - 100



40 mm



KOLORYSTYKA

Płyta Gladstone ★★★★★



Dąb
Sherman

KOLORYSTYKA OŚCIEŻNICY

Farba Poliestrowa Premium ★★★★★☆



Czarna
struktura

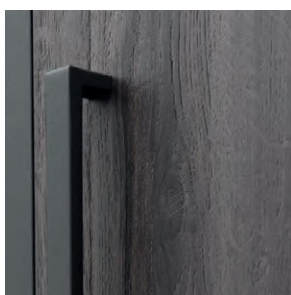

pochwyty

CENNIK NETTO | BRUTTO PLN (zwróć uwagę na DOPŁATY)

MODELE	Gladstone
0.1	1060 1303,80
0.7	1060 1303,80

INFORMACJE TECHNICZNE

KONSTRUKCJA SKRZYDŁA

Wypełnienie płyta wiórowa wzmocniona wewnętrznym ramiakiem. Całość jest obłożona płytą HDF. Boki skrzydła pokryte są taśmą ABS w kolorze czarnym.

AKCESORIA W CENIE SKRZYDŁA

- zawiasy bezprzylgowe 3D w kolorze czarnym
- zamek do ościeżnicy stalowej w kolorze czarnym
- system magnetic w kolorze czarnym przy wariacie z pochwyt (opcja za dopłatą)
- zamek dodatkowy w systemie magnetic przy opcji WC w kolorze czarnym (opcja za dopłatą)

OŚCIEŻNICE

Rekomendowane ościeżnice bezprzylgowe:

- Stalowa PORTA SYSTEM ELEGANCE str. 212

UWAGI

- Norma PN EN 14351-2:2018-12
- przygotowanie do skrótu, maksymalnie 60 mm
- przy wysokości „220” trzy zawiasy w standardzie
- wysokość „220” dostępna wyłącznie w modelu O.1
- poziomy kierunek usłojenia w modelu O.7
- panele stalowe w kolorze czarnym wyłącznie w modelu O.7

DOPŁATY

- podcięcie wentylacyjne 39 | 47,97
- rozmiar „100” 50 | 61,50
- trzeci zawias 3D 105 | 129,15
- wysokość skrzydła 220 cm 70 | 86,10
- system magnetic z pochwytym:
 - dopłata do skrzydła 220 | 270,60
 - dopłata do ościeżnicy 770 | 947,10
 - pochwyt OGIEN 165 | 202,95
 - rozeta WC z dodatkowym zamkiem 66 | 81,18 (str. 224)
 - klamka z szyldem

4 Żywioty z/ ZIEMIA

od 1500,- | **1845,00**

cena skrzydła netto | brutto (PLN)

01



Organiczna naturalność barw ziemi w połączeniu z geometrycznym układem forniru stanowią unikatową grę faktur. Takie zestawienie to gradacja harmonii, która dopasuje się do każdego stylu.

porta ♥ design

Kolekcja ZIEMIA Z.1, wysokość „220”, Dąb Matowy, ościeżnica PORTA SYSTEM ELEGANCE 90° czarna, klamka AZALIA czarna



model Z.1



model Z.1

Kolekcja ZIEMIA Z.1, wysokość „220”, Dąb Matowy, ościeżnica PORTA SYSTEM ELEGANCE 90°, klamka AZALIA srebrna



OPCJA 220



60 - 100



40 mm



KOLORYSTYKA

Okleina Naturalna Dąb Matowy ★★★★★☆



KOLORYSTYKA OŚCIEŻNICY

Okleina Naturalna Select ★★★★★☆



Okleina Naturalna Dąb Matowy ★★★★★☆

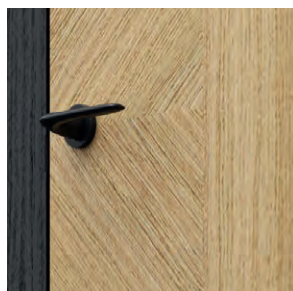

geometryczny układ okleiny naturalnej, lakier matowy, klamka Azalia

CENNIK NETTO | BRUTTO PLN (zwróć uwagę na DOPŁATY)

MODELE	Okleina Naturalna Dąb Matowy
Z.1	1500 1845,00

INFORMACJE TECHNICZNE

KONSTRUKCJA SKRZYDŁA

Wypełnienie skrzydła stanowi wkład stabilizujący wzmocniony wewnętrznym ramiakiem. Całość obłożona jest płytą oklejoną wysokiej jakości okleiną naturalną. Powierzchnia skrzydła zabezpieczona jest ekologicznymi lakierami wodnymi, utwardzone w technologii UV. Wypełnienie płytą wiórową otworową.

AKCESORIA W CENIE SKRZYDŁA

- zawiasy bezprzylgowe 3D w kolorach: srebrny, czarny
- zamek magnetyczny w kolorach: stal nierdzewna lub czarny (opcja za dopłatą)

OŚCIEŻNICE

Rekomendowane ościeżnice bezprzylgowe:

- PORTA SYSTEM ELEGANCE 90 stopni str. 202

UWAGI

- Norma PN EN 14351-2:2018-12
- Przygotowanie do skrótu, maksymalnie 60 mm
- Przy wysokości „220” trzy zawiasy w standardzie

DOPŁATY

- podcięcie wentylacyjne 39 | 47,97
- rozmiar „100” 50 | 61,50
- trzeci zawias 3D 105 | 129,15
- wysokość skrzydła 220 cm 70 | 86,10
- zmiana zamka magnetycznego srebrnego na czarny 15 | 18,45
- klamka z szyldem (str. 224)

DRZWI WEWNĄTRZLOKALOWE

Zapraszamy w niesamowitą podróż pełną wnętrzarskich inspiracji. Nie ma znaczenia, czy szukasz drewnianych drzwi, które ocieplą wnętrze i nadadzą mu przytulności, czy takich, które będą proste, nowoczesne i designerskie! Nasza oferta jest tak bogata i różnorodna, że z pewnością znajdziesz idealną propozycję dla siebie.





02



MINIMAX P, Biały z ościeżnicą stalową PORTA SYSTEM, klamka RUMBA nikiel



MINIMAX P, Biały, klamka ACCENT srebrna



model P

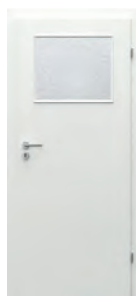

model M



model D



model L

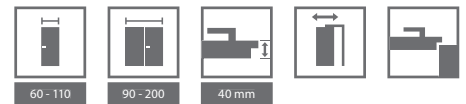

KOLORYSTYKA

Lakier Standard ★★☆☆☆



ramka z szybą



szyba „chinchilla”

CENNIK NETTO | BRUTTO PLN (zwróć uwagę na DOPŁATY)

MODELE	Lakier Standard
P	414 509,22
M	506 622,38
D	552 678,96
L	540 664,20

INFORMACJE TECHNICZNE

KONSTRUKCJA SKRZYDŁA

Wypełnienie stanowi „plaster miodu” lub płyta wiórowa wzmocniona wewnętrznym ramiakiem (opcja za dopłatą). Całość obłożona jest płytą HDF.

AKCESORIA W CENIE SKRZYDŁA

- Dwa lub trzy zawiasy czopowe standard lub PRIME (opcja za dopłatą)
- Zamek: na klucz zwykły, z blokadą łazienkową lub dostosowany pod wkładkę patentową
- Szyba wzór: „chinchilla” lub matowa hartowana (opcja za dopłatą)
- Pochwyty okrągły (do drzwi przesuwnych)

OŚCIEŻNICE

Rekomendowane ościeżnice przylgowe:

- PORTA SYSTEM w okleinie Portadecor str. 200
- MINIMAX w okleinie Portadecor str. 198
- STALOWE str. 212-217

UWAGI

- Norma PN EN 14351-2:2018-12
- Skrzydła dostępne w wersji do samodzielnego malowania w cenie skrzydła MINIMAX Biały.
- Wypełnienie płyta wiórowa zawiera przygotowanie do skrótów w standardzie.
- Rozmiar „110” dostępny tylko z wypełnieniem płytą wiórową. Wymiary przeszkleń jak w rozmiarze „100”.
- Możliwość dowolnego zestawienia wymiarów skrzydeł w drzwiach podwójnych. Skrzydło bierne (dostawka) w rozmiarach „30”, „40”, „50” tylko w wersji pełnej.
- Skrzydło podwójne niedostępne z zamkiem magnetycznym.
- **Rozmiar „80” i „90” w normie inwestycyjnej dla drzwi przylgowych (światło przejścia 800, 900 mm) dostępne jako standard – bez dopłaty.**

- Przy szerokości „100” i „110” wymagany jest 3 zawias.
- Przy opcji „wzmocnienie pod samozamykacz” wymagany jest 3 zawias.
- W związku z użyciem różnych materiałów, może wystąpić niewielka różnica kolorystyczna między skrzydłem a ramką.
- Zawiasy PRIME – pakowane z ościeżnicą.

DOPŁATY

- bulaj – ze stali nierdzewnej 501 | 616,23
- bulaj czarny 550 | 676,50
- odwrócenie szyby bez dopłaty
- podcięcie, tuleja lub kratka wentylacyjna 39 | 47,97
- przygotowanie do skrótów (maks. 60 mm) 26 | 31,98
- rozmiar „100”, „110” 50 | 61,50
- skrzydła przesuwne – pochwyty podłużny 77 | 94,71
- skrzydła przesuwne – zamek hakowy z pochwytyami bocznymi 167 | 205,41
- szyba matowa hartowana – model D 54 | 66,42
- szyba matowa hartowana – model L 30 | 36,90
- szyba matowa hartowana – model M 16 | 19,68
- uszczelka opadająca 136 | 167,28
- wypełnienie płytą wiórową otworową 110 | 135,30
- wypełnienie płytą wiórową pełną 140 | 172,20
- wzmoc. pod samozamykacz (wymagany 3 zawias) 26 | 31,98
- zamek czarny i zawiasy czopowe czarne 20 | 24,60
- zamek magnetyczny z czołem ze stali nierdzewnej 45 | 55,35
- zamek PRIME z czołem polysk (srebrny lub złoty) 10 | 12,30
- zawiasy PRIME (dotyczy dedykowanych ościeżnic) 20 | 24,60
- nakładki na zawiasy standard (str. 235)
- klamka z szyldem (str. 224)

02



WIEDEŃ B, Biały, klamka ACCENT srebrna



Wiedeń P, Biały, klamka ACCENT srebrna



LONDYN P



LONDYN O



LONDYN B



LONDYN C



WIEDEŃ P



WIEDEŃ O



WIEDEŃ B



WIEDEŃ C

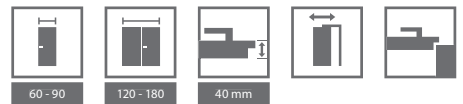

KOLORYSTYKA

Lakier Standard ★★☆☆☆☆

Biały



LONDYN, WIEDEŃ
słoje drewna

CENNIK NETTO | BRUTTO PLN (zwróć uwagę na DOPŁATY)

MODELE	Lakier Standard
P	462 568,26
O	597 734,31
B	691 849,93
C	744 915,12

INFORMACJE TECHNICZNE

KONSTRUKCJA SKRZYDŁA

Wypełnienie stabilizujące dwustronnie obłożone tłoczoną płytą HDF.

AKCESORIA W CENIE SKRZYDŁA

- Dwa lub trzy zawiasy czopowe standard lub PRIME (opcja za dopłatą)
- Zamek: na klucz zwykły, z blokadą łazienkową lub dostosowany pod wkładkę patentową
- Szyba wzór: „chinchilla”
- Pochwył okrągły (do drzwi przesuwnych)

OŚCIEŻNICE

Rekomendowane ościeżnice przylgowe:

- PORTA SYSTEM w okleinie Portadecor str. 200
- MINIMAX w okleinie Portadecor str. 198
- STALOWE str. 212-217

UWAGI

- Norma PN EN 14351-2:2018-12.
- Możliwość dowolnego zestawienia wymiarów skrzydeł w drzwiach podwójnych.
- Proponujemy klamkę i szyldek Royal, patrz str. 225.

- Skrzydło podwójne niedostępne z zamkiem magnetycznym.
- Przy opcji „wzmocnienie pod samozamykacz” wymagany jest 3 zawias.
- W związku z użyciem różnych materiałów, może wystąpić niewielka różnica kolorystyczna między skrzydłem a ramką.
- Zawiasy PRIME – pakowane z ościeżnicą.

DOPŁATY

• przygotowanie do skrótu (maks. 60 mm)	26 31,98
• skrzydła przesuwne – pochwył podłużny	77 94,71
• skrzydła przesuwne – zamek hakowy z pochwyłami bocznymi	167 205,41
• tuleje wentylacyjne lub podcięcie wentylacyjne	39 47,97
• wzmoc. pod samozamykacz (wymagany 3 zawias)	26 31,98
• zamek magnetyczny z czołem ze stali nierdzewnej	45 55,35
• zamek PRIME z czołem połysk (srebrny lub złoty)	10 12,30
• zamek czarny i zawiasy czopowe czarne	20 24,60
• zawiasy PRIME (dotyczy dedykowanych ościeżnic)	20 24,60
• nakładki na zawiasy standard	(str. 235)
• klamka z szyldem	(str. 224)

PORTA ROYAL Premium, PORTA SKANDIA Premium

od 718,- | **883,14**

cena skrzydła netto | brutto (PLN)

02



PORTA ROYAL Premium A, Biały, klamka OFFICE srebrna



PORTA ROYAL Premium A, Biały, klamka ACCENT srebrna



PORTA ROYAL
model A



PORTA ROYAL
model P

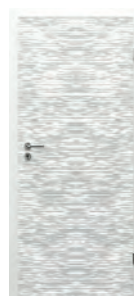

PORTA SKANDIA
model R.0



KOLORYSTYKA

Lakier Premium ★★★★★☆



ROYAL
idealnie gładka powierzchnia



SKANDIA
relief, model R.0

CENNIK NETTO | BRUTTO PLN (zwróć uwagę na DOPŁATY)

ROYAL	Lakier Premium
A, P	728 895,44
SKANDIA	Lakier Premium
R.0	718 883,14

INFORMACJE TECHNICZNE

KONSTRUKCJA SKRZYDŁA

Wypełnienie stabilizujące lub płyta wiórowa (opcja za dopłatą) dwustronnie obłożone tłoczoną płytą HDF.

AKCESORIA W CENIE SKRZYDŁA

- Drzwi przylgowe: dwa lub trzy zawiasy czopowe standard lub PRIME; bezprzylgowe: dwa zawiasy 3D
- Zamek: na klucz zwykły, z blokadą łazienkową lub dostosowany pod wkładkę patentową
- Pochwyty okrągły (do drzwi przesuwnych)

OŚCIEŻNICE

Rekomendowane ościeżnice przylgowe:

- PORTA SYSTEM w okleinie Premium str. 200
- MINIMAX w okleinie Premium str. 198
- STALOWE str. 212-217

Rekomendowane ościeżnice bezprzylgowe:

- PORTA SYSTEM ELEGANCE w okleinie Premium str. 202
- PORTA SYSTEM ELEGANCE 90 stopni w okleinie Premium str. 202
- LEVEL w okleinie Premium str. 206

UWAGI

- Norma PN EN 14351-2:2018-12.
- Możliwość dowolnego zestawienia wymiarów skrzydeł w drzwiach podwójnych.
- Proponujemy klamkę i szyld Royal, patrz str. 225.
- Skrzydło podwójne niedostępne z zamkiem magnetycznym.
- Przy opcji „wzmocnienie pod samozamykacz” wymagany jest 3 zawias.
- Zawiasy PRIME lub zawiasy 3D – pakowane z ościeżnicą.

DOPŁATY

- **PROMOCJA** – pakiet PRIME bez dopłaty
- przygotowanie do skrót (maks. 60 mm) 26 | 31,98
- skrzydła przesuwne – pochwyty podłużny 77 | 94,71
- skrzydła przesuwne – zamek hakowy z pochwytyami bocznymi 167 | 205,41
- trzeci zawias 3D kolor srebrny, biały, czarny (dopłata do ceny ośc.) 105 | 129,15
- trzeci zawias 3D kolor złoty (dopłata do ceny ośc.) 121 | 148,83
- tuleje wentylacyjne lub podcięcie wentylacyjne 39 | 47,97
- uszczelka opadająca 136 | 167,28
- wypełnienie płytą wiórową otworową - Skandia 110 | 135,30
- wypełnienie płytą wiórową pełną - Royal 110 | 135,30
- wzmoc. pod samozamykacz (wymagany 3 zawias) 26 | 31,98
- zamek czarny i zawiasy czopowe czarne 20 | 24,60
- zamek magnetyczny: biały, czarny w skrzydłach bezprzylg. 60 | 73,80
- zamek magnetyczny z czołem ze stali nierdzewnej 45 | 55,35
- zawiasy 3D kolor złoty (dopłata do ceny ośc.) 55 | 67,65
- nakładki na zawiasy standard (str. 235)
- klamka z szyldem (str. 224)

WYSOKOŚĆ 220

ODWROTNA PRZYLGĄ

NOWY MODEL

od 689,- | **847,47**

cena skrzydła netto | brutto (PLN)

PORTA VECTOR Premium

02



PORTA VECTOR Premium T, Biały, klamka ELEGANT złota

ZWRÓĆ UWAGĘ

Farba Akrylowa UV o bardzo wysokiej odporności na:

- zabrudzenia (kawa, alkohol, tłuszcz),
- ścieranie,
- zarysowania,
- uderzenia.

Gwarancja stałości koloru na długie lata. Do skrzydła rekomendujemy ościeżnicę w Farbie Akrylowej UV.

TOP
KOLEKCJE



LAKIER
PREMIUM



WYSOKA
ODPORNOŚĆ



PORTA VECTOR Premium V, Biały, klamka ELEGANT srebrna



VECTOR T



VECTOR A



VECTOR B



VECTOR C



VECTOR E

NOWOŚĆ



VECTOR J



VECTOR U



VECTOR V



VECTOR W



KOLORYSTYKA

Lakier Premium ★★★★★☆



Farba Akrylowa UV ★★★★★☆



Uwolnij wyobraźnię! Masz pomysł na własny model?
Możesz wykonać dowolne frezowanie z PORTA KONTRAKT,
szczegóły dot. zamówień niestandardowych, patrz str. 262.



zbliżenie na frezowanie



uszczelka opadająca

CENNIK NETTO | BRUTTO PLN (zwróć uwagę na DOPŁATY)

MODELE*	Lakier Premium	Farba Akrylowa UV
T	689 847,47	819 1007,37
pozostałe	750 922,50	880 1082,40

* Dotyczy standardowych frezowań.

ZWRÓĆ UWAGĘ

Jeżeli szukasz drzwi przeszklonych, które będą pasowały do tej kolekcji,
zobacz również kolekcję PORTA FOCUS Premium str. 38

INFORMACJE TECHNICZNE

KONSTRUKCJA SKRZYDŁA

Wypełnienie stanowi „plaster miodu” lub płyta wiórowa wzmocniona wewnętrznym ramiakiem (opcja za dopłatą). Całość obłożona jest płytą HDF.

AKCESORIA W CENIE SKRZYDŁA

- Drzwi przylgowe: dwa lub trzy zawiasy czopowe standard lub PRIME; bezprzylgowe: dwa zawiasy 3D
- Zamek: na klucz zwykły, z blokadą łazienkową lub dostosowany pod wkładkę patentową
- Pochwyty okrągły (do drzwi przesuwnych)

OŚCIEŻNICE

Rekomendowane ościeżnice przylgowe:

- PORTA SYSTEM w okleinie Premium oraz w Farbie Akrylowej UV str. 200
- MINIMAX w okleinie Premium oraz w Farbie Akrylowej UV str. 198

Rekomendowane ościeżnice bezprzylgowe:

- PORTA SYSTEM ELEGANCE w okleinie Premium oraz w Farbie Akrylowej UV str. 202
- PORTA SYSTEM ELEGANCE 90 stopni w okleinie Premium oraz w Farbie Akrylowej UV str. 202
- LEVEL w okleinie Premium oraz w Farbie Akrylowej UV str. 206

Rekomendowane ościeżnice z odwrotną przylgą:

- PORTA SYSTEM z odwrotną przylgą w okleinie Premium oraz w Farbie Akrylowej UV str. 176

UWAGI

- Norma PN EN 14351-2:2018-12.
- **Wysokość „220”:** dostępne modele - A, B, C, E, T, U, V, J; wypełnienie - płyta wiórowa otworowa; trzy zawiasy w standardzie.
- Możliwość dowolnego zestawienia wymiarów skrzydeł w drzwiach podwójnych. Skrzydło bierne (dostawka) w rozmiarach „30”, „40”, „50” bez frezu.
- Skrzydło podwójne niedostępne z zamkiem magnetycznym.

- Przy opcji „wzmocnienie pod samozamykacz” wymagany jest 3 zawias.
- Przy szerokości „100” wymagany jest 3 zawias.
- Zawiasy PRIME lub zawiasy 3D – pakowane z ościeżnicą.

DOPŁATY

- odwrotna przylga – dopłata do skrzydła 200 | 246,00
- odwrotna przylga – trzeci zawias 3D, kolor srebrny (dopłata do ceny ośc.) 180 | 221,40
- odwrotna przylga – trzeci zawias 3D, kolor biały, czarny (dopłata do ceny ośc.) 210 | 258,30
- **PROMOCJA** – pakiet PRIME bez dopłaty
- przygotowanie do skrótu (maks. 60 mm) 26 | 31,98
- rozmiar „100” 50 | 61,50
- skrzydła przesuwne – pochwyty podłużny 77 | 94,71
- skrzydła przesuwne – zamek hakowy z pochwytyami bocznymi 167 | 205,41
- trzeci zawias 3D kolor srebrny, biały, czarny (dopłata do ceny ośc.) 105 | 129,15
- trzeci zawias 3D kolor złoty (dopłata do ceny ośc.) 121 | 148,83
- tuleje wentylacyjne lub podcięcie wentylacyjne lub skróty rekuperacyjny 39 | 47,97
- uszczelka opadająca 136 | 167,28
- wypełnienie płytą wiórową otworową 110 | 135,30
- wypełnienie płytą wiórową pełną 140 | 172,20
- wysokość skrzydła „220” 170 | 209,10
- wzmoc. pod samozamykacz (wymagany 3 zawias) 26 | 31,98
- zamek czarny i zawiasy czopowe czarne 20 | 24,60
- zamek magnetyczny: biały, czarny w skrzydłach bezprzylg. 60 | 73,80
- zamek magnetyczny z czołem ze stali nierdzewnej 45 | 55,35
- zawiasy 3D kolor złoty (dopłata do ceny ośc.) 55 | 67,65
- nakładki na zawiasy standard (str. 235)
- klamka z szyldem (str. 224)

od 750,- | **922,50**

cena skrzydła netto | brutto (PLN)

PORTA ART DECO

02



PORTA ART DECO, Biały, klamka AZURA złota

ZWRÓĆ UWAGĘ

Farba Akrylowa UV o bardzo wysokiej odporności na:

- zabrudzenia (kawa, alkohol, tłuszcz),
- ścieranie,
- zarysowania,
- uderzenia.

**Gwarancja stałości koloru na długie lata.
Do skrzydła rekomendujemy ościeżnicę
w Farbie Akrylowej UV.**

LAKIER
PREMIUMWYSOKA
ODPORNOŚĆ

PORTA ART DECO, Biały, klamka AZURA złota



model 1



model 2



model 3



model 4



KOLORYSTYKA

Lakier Premium ★★★★★☆



Farba Akrylowa UV ★★★★★☆



zbliżenie na frezowanie model 1



zbliżenie na frezowanie model 2



zbliżenie na frezowanie model 1



zbliżenie na frezowanie model 2, 3, 4

CENNIK NETTO | BRUTTO PLN (zwróć uwagę na DOPŁATY)

MODELE	Lakier Premium	Farba Akrylowa UV
1, 2, 3, 4	750 922,50	880 1082,40

INFORMACJE TECHNICZNE

KONSTRUKCJA SKRZYDŁA

Wypełnienie stanowi „plaster miodu” lub płyta wiórowa wzmocniona wewnętrznym ramiakiem (opcja za dopłatą). Całość obłożona jest płytą HDF.

AKCESORIA W CENIE SKRZYDŁA

- Drzwi przylgowe: dwa lub trzy zawiasy czopowe standard lub PRIME; bezprzylgowe: dwa zawiasy 3D
- Zamek: na klucz zwykły, z blokadą łazienkową lub dostosowany pod wkładkę patentową
- Pochwyty okrągły (do drzwi przesuwanych)

OŚCIEŻNICE

Rekomendowane ościeżnice przylgowe:

- PORTA SYSTEM w okleinie Premium oraz w Farbie Akrylowej UV str. 200
- MINIMAX w okleinie Premium oraz w Farbie Akrylowej UV str. 198

Rekomendowane ościeżnice bezprzylgowe:

- PORTA SYSTEM ELEGANCE w okleinie Premium oraz w Farbie Akrylowej UV str. 202
- PORTA SYSTEM ELEGANCE 90 stopni w okleinie Premium oraz w Farbie Akrylowej UV str. 202

- LEVEL w okleinie Premium oraz w Farbie Akrylowej UV str. 206

Rekomendowane ościeżnice z odwrótną przylgą:

- PORTA SYSTEM z odwrótną przylgą w okleinie Premium oraz w Farbie Akrylowej UV str. 176

UWAGI

- Norma PN EN 14351-2:2018-12.
- **Wysokość „220”:** wypełnienie - płyta wiórowa otworowa; trzy zawiasy w standardzie.
- Możliwość dowolnego zestawienia wymiarów skrzydeł w drzwiach podwójnych. Skrzydło bierne (dostawka) w rozmiarach „30”, „40”, „50” bez frezu.
- Skrzydło podwójne niedostępne z zamkiem magnetycznym.

- Przy opcji „wzmocnienie pod samozamykacz” wymagany jest 3 zawias.
- Przy szerokości „100” wymagany jest 3 zawias.
- Zawiasy PRIME lub zawiasy 3D – pakowane z ościeżnicą.

DOPŁATY

• odwrótne przylga – dopłata do skrzydła	200 246,00
• odwrótne przylga – trzeci zawias 3D, kolor srebrny (dopłata do ceny ośc.)	180 221,40
• odwrótne przylga – trzeci zawias 3D, kolor biały, czarny (dopłata do ceny ośc.)	210 258,30
• PROMOCJA – pakiet PRIME	bez dopłaty
• przygotowanie do skrót (maks. 60 mm)	26 31,98
• rozmiar „100”	50 61,50
• skrzydła przesuwne – pochwyt podłużny	77 94,71
• skrzydła przesuwne – zamek hakowy z pochwytami bocznymi	167 205,41
• trzeci zawias 3D kolor srebrny, biały, czarny (dopłata do ceny ośc.)	105 129,15
• trzeci zawias 3D kolor złoty (dopłata do ceny ośc.)	121 148,83
• tuleje wentylacyjne lub podcięcie wentylacyjne	39 47,97
• uszczelka opadająca	136 167,28
• wypełnienie płytą wiórową otworową	110 135,30
• wypełnienie płytą wiórową pełną	140 172,20
• wysokość skrzydła „220”	170 209,10
• wzmoc. pod samozamykacz (wymagany 3 zawias)	26 31,98
• zamek czarny i zawiasy czopowe czarne	20 24,60
• zamek magnetyczny: biały, czarny w skrzydłach bezprzylg.	60 73,80
• zamek magnetyczny z czołem ze stali nierdzewnej	45 55,35
• zawiasy 3D kolor złoty (dopłata do ceny ośc.)	55 67,65
• nakładki na zawiasy standard	(str. 235)
• klamka z szyldem	(str. 224)

PORTA FOCUS Premium

od 750,- | **922,50**

cena skrzydła netto | brutto (PLN)

02



PORTA FOCUS Premium 4.A, Biały z czarną szybą, klamką LILA czarna

ZWRÓĆ UWAGĘ

Farba Akrylowa UV o bardzo wysokiej odporności na:

- zabrudzenia (kawa, alkohol, tłuszcz),
- ścieranie,
- zarysowania,
- uderzenia.

Gwarancja stałości koloru na długie lata. Do skrzydła rekomendujemy ościeżnicę w Farbie Akrylowej UV.

TOP
KOLEKCJE
LAKIER
PREMIUMWYSOKA
ODPORNOŚĆ

PORTA FOCUS Premium 4.A, Biały z czarną szybą, klamką ELEGANT czarna



model 5.A



model 5.B



model 5.C



model 4.A



model 4.B



model 4.C

PORTA VECTOR
model E
patrz str. 34

model 4.D



model 4.E

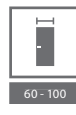

KOLORYSTYKA

Lakier Premium ★★★★★☆



Farba Akrylowa UV ★★★★★☆



łączenie z szybą „na kant”
skrzydło bezprzylgowe



łączenie z szybą „na kant”
skrzydło przylgowe

CENNIK NETTO | BRUTTO PLN (zwróć uwagę na DOPŁATY)

MODELE	Lakier Premium	Farba Akrylowa UV
4.A	1104 1357,92	1234 1517,82
4.B, 4.D	1214 1493,22	1344 1653,12
4.C, 4.E	1159 1425,57	1289 1585,47
5.A, 5.B, 5.C	750 922,50	880 1082,40

ZWRÓĆ UWAGĘ

Jeżeli szukasz drzwi pełnych, które będą pasowały do tej kolekcji, zobacz również kolekcję PORTA VECTOR Premium str. 34

INFORMACJE TECHNICZNE

KONSTRUKCJA SKRZYDŁA

Wypełnienie stanowi „plaster miodu” lub płyta wiórowa wzmocniona wewnętrznym ramiakiem (opcja za dopłatą). Całość obłożona jest płytą HDF. Wzory przeszklone z szybą laminowaną bezpieczną o grubości 8 mm, która stanowi element konstrukcyjny skrzydła.

AKCESORIA W CENIE SKRZYDŁA

- Drzwi przylgowe: dwa lub trzy zawiasy czopowe standard lub PRIME; bezprzylgowe: dwa zawiasy 3D
- Zamek: na klucz zwykły, z blokadą łazienkową, dostosowany pod wkładkę patentową
- Szyba laminowana bezpieczna o gr. 8 mm
- Pochwyty okrągły (do drzwi przesuwanych)

OŚCIEŻNICE

Rekomendowane ościeżnice przylgowe:

- PORTA SYSTEM w okleinie Premium oraz Farbie Akrylowej UV str. 200
- MINIMAX w okleinie Premium oraz Farbie Akrylowej UV str. 198

Rekomendowane ościeżnice bezprzylgowe:

- PORTA SYSTEM ELEGANCE w okleinie Premium oraz Farbie Akrylowej UV str. 202
- PORTA SYSTEM ELEGANCE 90 stopni w okleinie Premium oraz w Farbie Akrylowej UV str. 202
- LEVEL w okleinie Premium oraz Farbie Akrylowej UV str. 206

Rekomendowane ościeżnice z odwrotną przylgą:

- PORTA SYSTEM z odwrotną przylgą w okleinie Premium oraz w Farbie Akrylowej UV str. 176

UWAGI

- Norma PN EN 14351-2:2018-12.
- Możliwość dowolnego zestawienia wymiarów skrzydeł w drzwiach podwójnych.
- Przy drzwiach podwójnych bezprzylgowych należy zamawiać skrzydło czynne i bierne.
- Model 4.B, 4.D dostępny jedynie z wypełnieniem płytą wiórową otworowa bez dodatkowej dopłaty.

- Model 4.D, 4.E niedostępne w wersji podwójnej.
- **Model 4.A możliwy do zamówienia z szybą czarną (opcja za dopłatą - w wersji przylgowej oraz bezprzylgowej).**
- **Stały wymiar szyb, model 4.A.**
- Skrzydło podwójne niedostępne z zamkiem magnetycznym.
- W modelach przeszklonych podcięcie wentylacyjne dostępne tylko w Polskiej Normie, w wykonaniu z odwrotną przylgą niedostępne podcięcie wentylacyjne.
- Przy szerokości „100” wymagany jest 3 zawias.
- Zawiasy PRIME lub zawiasy 3D – pakowane z ościeżnicą.

DOPŁATY

- czarna szyba – model 4.A 160 | 196,80
- odwrotna przylga – dopłata do skrzydła 200 | 246,00
- odwrotna przylga – trzeci zawias 3D, kolor srebrny (dopłata do ceny ośc.) 180 | 221,40
- odwrotna przylga – trzeci zawias 3D, kolor biały, czarny (dopłata do ceny ośc.) 210 | 258,30
- **PROMOCJA** – pakiet PRIME bez dopłaty
- przygotowanie do skrótu (maks. 60 mm) 26 | 31,98
- rozmiar „100” 50 | 61,50
- skrzydła przesuwne – pochwyty podłużny 77 | 94,71
- skrzydła przesuwne – zamek hakowy z pochwytyami bocznymi 167 | 205,41
- trzeci zawias 3D kolor srebrny, biały, czarny (dopłata do ceny ośc.) 105 | 129,15
- trzeci zawias 3D kolor złoty (dopłata do ceny ośc.) 121 | 148,83
- podcięcie wentylacyjne 39 | 47,97
- wypełnienie płytą wiórową otworową 110 | 135,30
- wypełnienie płytą wiórową pełną 140 | 172,20
- zamek czarny i zawiasy czopowe czarne 20 | 24,60
- zamek magnetyczny: biały, czarny w skrzydłach bezprzylg. 60 | 73,80
- zamek magnetyczny z czołem ze stali nierdzewnej 45 | 55,35
- zawiasy 3D kolor złoty (dopłata do ceny ośc.) 55 | 67,65
- nakładki na zawiasy standard (str. 235)
- klamka z szyldem (str. 224)

PORTA DESIRE UV

02



PORTA DESIRE 4, wysokość „220”, Biały, klamka AZALIA czarna

ZWRÓĆ UWAGĘ

Farba Akrylowa UV o bardzo wysokiej odporności na:

- zabrudzenia (kawa, alkohol, tłuszcz),
- ścieranie,
- zarysowania,
- uderzenia.

Gwarancja stałości koloru na długie lata.
Do skrzydła rekomendujemy ościeżnicę w Farbie Akrylowej UV.

TOP
KOLEKCJE

UV
WYSOKA
ODPORNOŚĆ



PORTA DESIRE 3, Biały z czarną intarsją, klamka ELEGANT czarna



model 1



model 2



model 3
czarne intarsje



model 4
czarne intarsje



model 3
srebrne intarsje



model 4
srebrne intarsje



KOLORYSTYKA

Farba Akrylowa UV ★★★★★☆



frezowanie, model 2



intarsja czarna, model 3

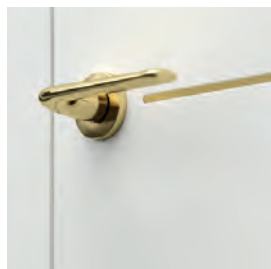

intarsja złota, model 3

CENNIK NETTO | BRUTTO PLN (zwróć uwagę na DOPŁATY)

MODELE	Farba Akrylowa UV
1	929 1142,67
2-4	990 1217,70

INFORMACJE TECHNICZNE

KONSTRUKCJA SKRZYDŁA

Wypełnienie stanowi płyta wiórowa otworowa wzmocniona wewnętrznymi ramiakami. Całość obłożona jest płytą HDF.

Satynowa gładka powierzchnia lakieru dzięki technologii lakierowania UV.

Model 3 i 4 z intarsjami (intarsje w kolorze srebrnym, złotym lub czarnym).

AKCESORIA W CENIE SKRZYDŁA

- Drzwi przylgowe: trzy zawiasy czopowe standard lub PRIME; bezprzylgowe: dwa zawiasy 3D
- Zamek z czołem srebrny lub złoty połysk: na klucz zwykły, z blokadą łazienkową lub dostosowany pod wkładkę patentową
- Przygotowanie do skrótu, maksymalnie 60 mm

OŚCIEŻNICE

Rekomendowane ościeżnice przylgowe:

- PORTA SYSTEM w Farbie Akrylowej UV str. 200
- MINIMAX w Farbie Akrylowej UV str. 198

Rekomendowane ościeżnice bezprzylgowe:

- PORTA SYSTEM ELEGANCE w Farbie Akrylowej UV str. 202
- PORTA SYSTEM ELEGANCE 90 stopni w Farbie Akrylowej UV str. 202
- LEVEL w Farbie Akrylowej UV str. 206

Rekomendowane ościeżnice z odwrotną przylgą:

- PORTA SYSTEM z odwrotną przylgą w Farbie Akrylowej UV str. 176

UWAGI

- Norma PN EN 14351-2:2018-12.
- **Wysokość „220”:** wypełnienie - płyta wiórowa otworowa; **trzy zawiasy w standardzie.**
- Możliwość dowolnego zestawienia wymiarów skrzydeł w drzwiach podwójnych.
- Skrzydło podwójne niedostępne z zamkiem magnetycznym.
- Przy szerokości „100” wymagany jest 3 zawias.
- Zawiasy PRIME lub zawiasy 3D – pakowane z ościeżnicą.

DOPŁATY

• odwrotna przylga – dopłata do skrzydła	200 246,00
• odwrotna przylga – trzeci zawias 3D, kolor biały, czarny (dopłata do ceny ośc.)	210 258,30
• odwrotna przylga – trzeci zawias 3D, kolor srebrny (dopłata do ceny ośc.)	180 221,40
• podcięcie wentylacyjne	39 47,97
• rozmiar „100”	50 61,50
• skrzydła przesuwne – pochwyt podłużny	77 94,71
• skrzydła przesuwne – zamek hakowy z pochwytami bocznymi	167 205,41
• trzeci zawias 3D kolor srebrny, biały, czarny (dopłata do ceny ośc.)	105 129,15
• trzeci zawias 3D kolor złoty (dopłata do ceny ośc.)	121 148,83
• uszczelka opadająca	136 167,28
• wysokość skrzydła „220”	170 209,10
• zamek czarny i zawiasy czopowe czarne	20 24,60
• zamek magnetyczny: biały, czarny w skrzydłach bezprzylg.	60 73,80
• zamek magnetyczny z czołem ze stali nierdzewnej	45 55,35
• zawiasy 3D kolor złoty (dopłata do ceny ośc.)	55 67,65
• zamiana płyty otworowej na pełną (wysokość „200”)	30 36,90
• klamka z szyldem	(str. 224)

PORTA GRANDE UV

od 1087,- | 1337,01

cena skrzydła netto | brutto (PLN)

02



PORTA GRANDE A.0, Szary z ościeżnicą PORTA SYSTEM z odwrótną przylgą, listwy przypodłogowe, klamka AZALIA czarna

POLECAMY

Konstrukcja ramiakowa kolekcji PORTA GRANDE w połączeniu z nową technologią lakieru UV to gwarancja wieloletniej trwałości.

ZWRÓĆ UWAGĘ

Farba Akrylowa UV o bardzo wysokiej odporności na:

- zabrudzenia (kawa, alkohol, tłuszcze),
- ścieranie,
- zarysowania,
- uderzenia.

Gwarancja stałości koloru na długie lata. Do skrzydła rekomendujemy ościeżnicę w Farbie Akrylowej UV.

TOP
KOLEKCJE

UV
WYSOKA
ODPORNOŚĆ

PORTA GRANDE A.0, Szary, klamka RUMBA czarna



model G.0



model G.4



model A.0

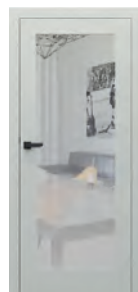

model A.1

model A.1
z lustrem

model C.0



model B.0



model B.1



model B.3



model D.0

Więcej modeli
z tej kolekcji
[zobacz na stronie](#)





KOLORYSTYKA

Farba Akrylowa UV ★★★★★☆



KOLORYSTYKA LISTWY DEKORACYJNEJ

Lity Dąb ★★★★★☆



Okleina Naturalna Dąb ★★★★★☆



Aluminium szczotkowane



Okleina Portaperfect 3D ★★★★★☆



przeszklenie w modelu G.4, szyba cofnięta względem powierzchni paneli skrzydła



panel płaski



listwa dekoracyjna z litego dębu w modelu F.0, zlicowana z powierzchnią paneli skrzydła, ułożenie poziome



listwa dekoracyjna w okleinie Dąb Naturalny lub w okleinie Portaperfect w modelu G.0, cofnięta względem powierzchni paneli skrzydła, ułożenie pionowe (opcja za dopłatą)

CENNIK NETTO | BRUTTO PLN (zwróć uwagę na DOPŁATY)

MODELE	Farba Akrylowa UV
A	1087 1337,01
B, C, D	1168 1436,64
G	1214 1493,22
F listwa dekoracyjna z litego dębu	1306 1606,38



listwa dekoracyjna w okleinie aluminium szczotkowane w modelu G.0, cofnięta względem powierzchni paneli skrzydła, układ pionowy (opcja za dopłatą)

INFORMACJE TECHNICZNE

KONSTRUKCJA SKRZYDŁA

Satynowana gładka powierzchnia lakieru dzięki technologii lakierowania UV.

Model A.1 możliwy do wykonania z lustrem na jedną lub na dwie strony.

Przy wyborze skrzydła z lustrem na jedną stronę z drugiej znajduje się płyta płaska.

W skrzydłach w kolorze Białym istnieje możliwość wyboru listew dekoracyjnych

z litego dębu, zlicowanych z powierzchnią paneli skrzydła (model F) lub w okleinie syntetycznej i naturalnej oraz aluminium szczotkowanym, cofniętych względem paneli skrzydła (model G).

AKCESORIA W CENIE SKRZYDŁA

- Drzwi przylgowe: trzy zawiasy czopowe standard lub PRIME; bezprzylgowe: dwa zawiasy 3D
- Zamek z czołem srebrny lub złoty polysk: na klucz zwykły, z blokadą łazienkową lub dostosowany pod wkładkę patentową
- Szyba matowa hartowana
- Pochwył okrągły (do drzwi przesuwnych)
- Przygotowanie do skrótu, maksymalnie 60 mm

OŚCIEŻNICE

Rekomendowane ościeżnice przylgowe:

- PORTA SYSTEM w Farbie Akrylowej UV str. 200
- MINIMAX w Farbie Akrylowej UV str. 198

Rekomendowane ościeżnice bezprzylgowe:

- PORTA SYSTEM ELEGANCE w Farbie Akrylowej UV str. 202
- PORTA SYSTEM ELEGANCE 90 stopni w Farbie Akrylowej UV str. 202
- LEVEL w Farbie Akrylowej UV str. 206

Rekomendowane ościeżnice z odwrotną przylgą:

- PORTA SYSTEM z odwrotną przylgą w Farbie Akrylowej UV str. 176

UWAGI

- Norma PN EN 14351-2:2018-12.
- Możliwość dowolnego zestawienia wymiarów skrzydeł w drzwiach podwójnych.
- Skrzydło podwójne niedostępne z zamkiem magnetycznym.
- Przy szerokości „100” wymagany jest 3 zawias.
- Zawiasy PRIME lub zawiasy 3D – pakowane z ościeżnicą.

DOPŁATY

- listwa dekoracyjna okł. aluminium szczotkowane – model G (skrz. Białe) 40 | 49,20
- listwa dekoracyjna okł. Naturalna – model G (skrz. Białe) 80 | 98,40
- listwa dekoracyjna okł. Portaperfect – model G (skrz. Białe) 20 | 24,60
- lustro na dwie strony 300 | 369,00
- lustro na jedną stronę 150 | 184,50
- odwrotna przylga – dopłata do skrzydła 200 | 246,00
- odwrotna przylga – trzeci zawias 3D, kolor biały, czarny (dopłata do ceny ośc.) 180 | 221,40
- odwrotna przylga – trzeci zawias 3D, kolor srebrny (dopłata do ceny ośc.) 210 | 258,30
- podcięcie wentylacyjne 39 | 47,97
- rozmiar „100” 50 | 61,50
- skrzydła przesuwne – pochwył podłużny 77 | 94,71
- skrzydła przesuwne – zamek hakowy z pochwyłami bocznymi 167 | 205,41
- trzeci zawias 3D kolor srebrny, biały, czarny (dopłata do ceny ośc.) 105 | 129,15
- trzeci zawias 3D kolor złoty (dopłata do ceny ośc.) 121 | 148,83
- zamek czarny i zawiasy czopowe czarne 20 | 24,60
- zamek magnetyczny: biały, czarny w skrzydłach bezprzylg. 60 | 73,80
- zamek magnetyczny z czołem ze stali nierdzewnej 45 | 55,35
- zawiasy 3D kolor złoty (dopłata do ceny ośc.) 55 | 67,65
- klamka z szyldem (str. 224)

PORTA DUO

od 999,- | **1228,77**

cena skrzydła netto | brutto (PLN)

02



PORTA DUO 4.0, Biały Lakier UV z Dębem Naturalnym, klamka ELEGANT srebrna

POLECAMY

Połączenie bieli z pionowym panelem w okleinie naturalnej lub drewnopodobnej to ponadczasowe i bardzo efektowne zastosowanie aranżacyjne. Świetnie nadaje się do domów jak i przestrzeni użytku publicznego, bez względu na styl, w jakim zostało urządzone wnętrze.

ZWRÓĆ UWAGĘ

Farba Akrylowa UV o bardzo wysokiej odporności na:

- zabrudzenia (kawa, alkohol, tłuszcz),
- ścieranie,
- zarysowania,
- uderzenia.

Gwarancja stałości koloru na długie lata. Do skrzydła rekomendujemy ościeżnicę w Farbie Akrylowej UV.

UV
WYSOKA
ODPORNOŚĆ



model 4.0



model 4.A
z szybą



model 4.0



model 4.A
z szybą

PORTA DUO 4.0, Biały Lakier UV z Dębem Naturalnym, klamka ELEGANT srebrna



KOLORYSTYKA

Farba Akrylowa UV ★★★★★☆



KOLORYSTYKA PANELU

Okleina Portadecor ★★★★★☆



Okleina Naturalna Dąb ★★★★★☆



Okleina Portaperfect 3D ★★★★★☆



Okleina Naturalna Dąb Satin ★★★★★☆



Okleina Naturalna Select ★★★★★☆



łączenie z szybą

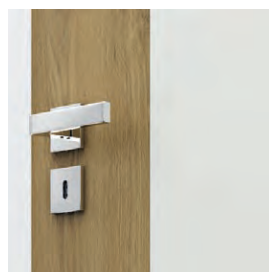

połączenie paneli

CENNIK NETTO | BRUTTO PLN (zwróć uwagę na DOPLĄTY)

MODELE	Portadecor	Portaperfect 3D	Okl. Naturalna Select	Okl. Naturalna Dąb	Okl. Naturalna Dąb Satin
4.0	999 1228,77	1087 1337,01	1143 1405,89	1198 1473,54	1254 1542,42
4.A	1110 1365,30	1198 1473,54	1254 1542,42	1309 1610,07	1365 1678,95

INFORMACJE TECHNICZNE

KONSTRUKCJA SKRZYDŁA

Skrzydło składa się z: części szerokiej lakierowanej oraz panelu wąskiego, pokrytego okleiną naturalną lub syntetyczną. Wypełnienie stanowi płyta wiórowa otworowa. Wzór przeszklony z szybą matową hartowaną lub czarną (opcja za dopłatą) o grubości 8 mm, która stanowi element konstrukcyjny skrzydła. Część lakierowana biała – satynowana gładka powierzchnia lakieru uzyskana dzięki technologii lakierowania UV. Część w okleinie naturalnej - zabezpieczona jest ekologicznymi lakierami wodnymi, utwardzone w technologii UV (półmat).

AKCESORIA W CENIE SKRZYDŁA

- Dwa zawiasy 3D
- Zamek z czołem srebrny połysk lub złoty połysk: na klucz zwykły, z blokadą łazienkową, dostosowany pod wkładkę patentową
- Przygotowanie do skrótu, model 4.0 maksymalnie 60 mm
- Szyba matowa hartowana o gr. 8 mm

OŚCIEŻNICE

- PORTA SYSTEM ELEGANCE w Farbie Akrylowej UV lub kolorze panelu str. 202
- PORTA SYSTEM ELEGANCE 90 stopni w Farbie Akrylowej UV str. 202
- LEVEL w Farbie Akrylowej UV str. 206

UWAGI

- Norma PN EN 14351-2:2018-12.
- Możliwość dowolnego zestawienia wymiarów skrzydeł w drzwiach podwójnych. Przy drzwiach podwójnych należy zamawiać skrzydło czynne i bierne.
- Skrzydło podwójne niedostępne z zamkiem magnetycznym.
- **Model 4.A możliwy do zamówienia z szybą czarną (opcja za dopłatą)**
- Stały wymiar szyby, model 4.A.
- W modelu przeszklonym podcięcie wentylacyjne dostępne tylko w Polskiej Normie.
- Przy szerokości „100” wymagany jest 3 zawias.
- Zawiasy 3D – pakowane z ościeżnicą.

DOPLĄTY

- czarna szyba – model 4.A 160 | 196,80
- podcięcie wentylacyjne 39 | 47,97
- rozmiar „100” 50 | 61,50
- trzeci zawias 3D kolor srebrny, biały, czarny (dopłata do ceny ośc.) 105 | 129,15
- trzeci zawias 3D kolor złoty (dopłata do ceny ośc.) 121 | 148,83
- zamek magnetyczny: biały, czarny w skrzydłach bezprzylg. 60 | 73,80
- zamek magnetyczny z czołem ze stali nierdzewnej 45 | 55,35
- zawiasy 3D kolor złoty (dopłata do ceny ośc.) 55 | 67,65
- klamka z szyldem (str. 224)

PORTA HIDE

od 1500,- | **1845,00**

cena kompletu netto | **brutto** (PLN)

02



POLECAMY

PORTA HIDE to kolekcja, która otwiera nowe perspektywy aranżacji wnętrz. Wykorzystuje możliwości ukrycia ościeżnic oraz wykończenia skrzydła w kolorze ścian.



PORTA HIDE z tapetą, model 1.1, klamka MAXIMA czarna



LAKIER
PREMIUM



PORTA HIDE, 1.1, Biały, klamka ELEGANT srebrna



model 1.1



Chcesz samodzielnie wykończyć skrzydło?
Sprawdź dodatkową masę obróbki wykańczającej.
<https://www.PORTA.com.pl/do-pobrania>



KOLORYSTYKA

Lakier Premium ★★★★★☆



Farba Podkładowa / do samodzielnego malowania i tapetowania



Bezprzylgowe standard (otwierane na zewnątrz) - drzwi prawe

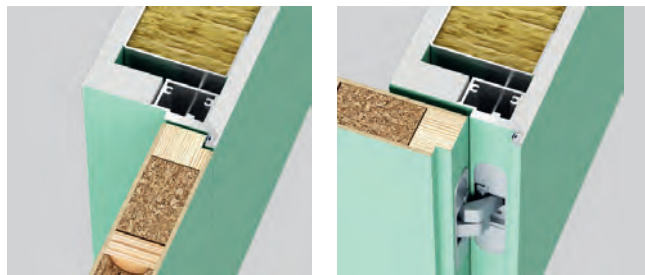

Odwrotna przylga (otwierane do wewnątrz) - drzwi lewe

CENNIK NETTO | BRUTTO PLN (zwróć uwagę na DOPŁATY)

Skrzydło PORTA HIDE

MODELE	bezprzylgowe (otwierane na zewnątrz)		z odwrotną przylgą (otwierane do wewnątrz)	
	Farba podkładowa (do samodzielnego malowania)	Lakier Premium	Farba podkładowa (do samodzielnego malowania)	Lakier Premium
1.1	526 646,98	586 720,78	646 794,58	706 868,38

Ościeżnica PORTA HIDE

MODELE	aluminium surowe (do samodzielnego malowania)
2 zawiasy	974 1198,02
3 zawiasy	1050 1291,50

INFORMACJE TECHNICZNE

KONSTRUKCJA SKRZYDŁA

Skrzydło bezprzylgowe (otwierane na zewnątrz) lub z odwrotną przylgą (otwierane do wewnątrz). Wypełnienie „plaster miodu” lub płyta wiórowa otworowa wzmocniona wewnętrznym ramiakiem (opcja za dopłatą). Całość obłożona jest płytą HDF.

Skrzydło dostępne jest w dwóch wariantach wykończenia:

- Skrzydło zagruntowane i przygotowane do malowania lub tapetowania. Krawędzie skrzydła oklejone obrzeżem umożliwiającym jego pomalowanie.
- Skrzydła w wykończeniu Lakier Premium Biały.

OŚCIEŻNICE

Ościeżnica ukryta aluminiowa surowa przygotowana do malowania farbą ścienną. Przeznaczona do skrzydeł drewnianych o grubości 40 mm.

Zastosowanie do ściany murowanej lub G-K.

Wymiary patrz str. 246, Tabela 8.

DRZWI ZAWIERAJĄ W KOMPLECIE

- Skrzydło
- Dwa zawiasy 3D
- Trzy zawiasy 3D dla wypełnienia płytą wiórowo otworową

- Zamek magnetyczny na klucz zwykły, z blokadą łazienkową lub dostosowany pod wkładkę patentową
- Ościeżnicę ukrytą aluminiową
- Przygotowanie do skrótu dla wypełnienia z płytą wiórową otworową, maksymalnie 60 mm.

UWAGI

- Norma PN EN 14351-2:2018-12 - skrzydło
- Aprobata Techniczna - ITB-KOT-2019/1076 wydanie 1 - ościeżnica
- Zawias 3D - dedykowany do kolekcji PORTA HIDE
- Uszczelka opadająca w skrzydle z wypełnieniem płytą wiórową otworową.

DOPŁATY

- podcięcie wentylacyjne lub skrótny rekuperacyjny 39 | 47,97
- uszczelka opadająca 136 | 167,28
- wypełnienie płytą wiórową otworową 110 | 135,30
- klamka z szyldem (str. 224)

PORTA VERTE HOME CZARNY

03



PORTA VERTE HOME N.3, szyba przezroczysta, klamka LUNA czarna



PORTA VERTE HOME N.3, Czarny, klamka LUNA czarna



model B.5



model L.4



model N.3



RAMIAKOWE



60 - 100



120 - 200



40 mm



KOLORYSTYKA

Okleina SUPER MATT ★★★★★☆

Czarny

PORTA VERTE
HOME



szyba matowa lub przezroczysta
(za dopłatą)

CENNIK NETTO | BRUTTO PLN (zwróć uwagę na DOPŁATY)

MODELE	Okł. SUPER MATT
B.5	699 859,77
L.4	699 859,77
N.3	699 859,77

INFORMACJE TECHNICZNE

KONSTRUKCJA SKRZYDŁA

Skrzydła w zależności od wzoru składają się z ramiaków poziomych i płycin oraz szyb matowych wykonanych ze szkła hartowanego. Szyby matowe o grubości 4 mm.

AKCESORIA W CENIE SKRZYDŁA

- Zamek dostępny w wariantach: na klucz zwykły, z blokadą łazienkową, dostosowany pod wkładkę patentową lub bez nawiertu pod klucz
- Drzwi przylgowe: trzy zawiasy czopowe standard lub PRIME (opcja za dopłatą); bezprzylgowe: dwa zawiasy 3D
- Szyba hartowana matowa lub przezroczysta (za dopłatą)
- Przygotowanie do skrótu, maksymalnie 30 mm
- Pochwyty okrągły (do drzwi przesuwnych)

OŚCIEŻNICE

Rekomendowane ościeżnice przylgowe:

- PORTA SYSTEM str. 200

Rekomendowane ościeżnice bezprzylgowe:

- PORTA SYSTEM ELEGANCE str. 202

UWAGI

- Norma PN EN 14351-2:2018-12.
- Możliwość dowolnego zestawienia wymiarów skrzydeł w drzwiach podwójnych. Przy drzwiach podwójnych bezprzylgowych należy zamawiać skrzydło czynne i bierne.

- Skrzydło podwójne niedostępne z zamkiem magnetycznym.
- Przy szerokości „100” wymagany jest 3 zawias.
- Zawiasy PRIME lub zawiasy 3D – pakowane z ościeżnicą.
- Szerokość (grubość) malowanych linii w modelu B.5 wynosi 25 mm.

DOPŁATY

• rozmiar „100”	50 61,50
• szyba przezroczysta model B.5	80 98,40
• szyba przezroczysta malowana model B.5	100 123,00
• szyba przezroczysta model L.4 - 1 szt.	20 24,60
• szyba przezroczysta model N.3 - 1 szt.	30 36,90
• skrzydła przesuwne – pochwyt podłużny	77 94,71
• skrzydła przesuwne – zamek hakowy z pochwytami bocznymi	167 205,41
• trzeci zawias 3D kolor srebrny, biały, czarny (dopłata do ceny ośc.)	105 129,15
• trzeci zawias 3D kolor złoty (dopłata do ceny ośc.)	121 148,83
• tuleje lub podcięcie wentylacyjne	39 47,97
• zamek czarny i zawiasy czopowe czarne	20 24,60
• zamek magnetyczny: biały, czarny w drzwiach bezprzylg.	60 73,80
• zamek magnetyczny z czołem ze stali nierdzewnej	45 55,35
• zamek PRIME z czołem połysk (srebrny lub złoty)	10 12,30
• zawiasy 3D kolor złoty (dopłata do ceny ośc.)	55 67,65
• zawiasy PRIME (dotyczy dedykowanych ościeżnic)	20 24,60
• nakładki na zawiasy standard	(str. 235)
• klamka z szyldem	(str. 224)

PORTA VERTE HOME, grupa B

od 599,- | **736,77**cena skrzydła netto | **brutto** (PLN)

03



PORTA VERTE HOME B.5, Wenge White, klamka ELEGANT czarna



PORTA VERTE HOME B.0, Wenge White, klamka ELEGANT czarna



model B.1



model B.2



model B.5

Więcej modeli
z tej kolekcji
[zobacz na stronie](#)





KOLORYSTYKA

Okleina Portadecor ★★★★★☆



Okleina Portasynchro 3D ★★★★★☆

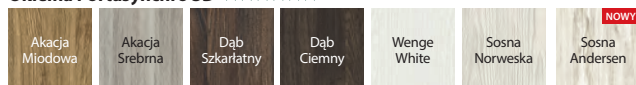

Okleina Premium ★★★★★☆



Okleina Portaperfect 3D ★★★★★☆

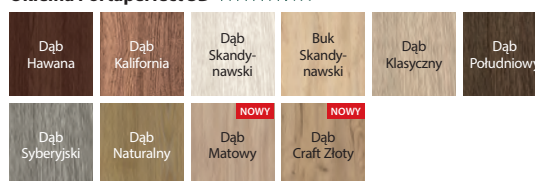

Portalamino ★★★★★☆

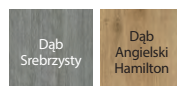

PORTA VERTE HOME



plycina w modelu B.0



dedykowana szyba matowa z przezroczystymi paskami w modelu B.5

CENNIK NETTO | BRUTTO PLN (zwróć uwagę na DOPLĄTY)

MODELE	Portadecor, Portasynchro 3D	Okleina Premium, Portaperfect 3D, Portalamino
B.0-B.7	599 736,77	789 970,47

INFORMACJE TECHNICZNE

KONSTRUKCJA SKRZYDŁA

Skrzydła w zależności od wzoru składają się z ramiaków poziomych i plicin oraz szyb matowych wykonanych ze szkła hartowanego. Szyby matowe o grubości 4 mm.

AKCESORIA W CENIE SKRZYDŁA

- Zamek dostępny w wariantach: na klucz zwykły, z blokadą łazienkową, dostosowany pod wkładkę patentową lub bez nawiertu pod klucz
- Drzwi przylgowe: trzy zawiasy czopowe standard lub PRIME (opcja za dopłatą); bezprzylgowe: dwa zawiasy 3D
- Szyba hartowana matowa
- Przygotowanie do skrótu, maksymalnie 30 mm
- Pochwyty okrągły (do drzwi przesuwnych)

OŚCIEŻNICE

Rekomendowane ościeżnice przylgowe:

- PORTA SYSTEM str. 200
- MINIMAX str. 198
- STALOWE str. 212-217

Rekomendowane ościeżnice bezprzylgowe:

- PORTA SYSTEM ELEGANCE str. 202
- PORTA SYSTEM ELEGANCE 90 stopni w okleinie Premium str. 202
- LEVEL str. 206

UWAGI

- Norma PN EN 14351-2:2018-12.
- Możliwość dowolnego zestawienia wymiarów skrzydeł w drzwiach podwójnych.
- Przy drzwiach podwójnych bezprzylgowych należy zamawiać skrzydło czynne i bierne.
- Skrzydło podwójne niedostępne z zamkiem magnetycznym.
- Przy szerokości „100” wymagany jest 3 zawias.
- Zawiasy PRIME lub zawiasy 3D – pakowane z ościeżnicą.

DOPLĄTY

- rozmiar „100” 50 | 61,50
- skrzydła przesuwne – pochwyty podłużny 77 | 94,71
- skrzydła przesuwne – zamek hakowy z pochwytnymi bocznymi 167 | 205,41
- trzeci zawias 3D kolor srebrny, biały, czarny (dopłata do ceny ośc.) 105 | 129,15
- trzeci zawias 3D kolor złoty (dopłata do ceny ośc.) 121 | 148,83
- tuleje lub podcięcie wentylacyjne 39 | 47,97
- zamek czarny i zawiasy czopowe czarne 20 | 24,60
- zamek magnetyczny: biały, czarny w drzwiach bezprzylg. 60 | 73,80
- zamek magnetyczny z czołem ze stali nierdzewnej 45 | 55,35
- zamek PRIME z czołem połysk (srebrny lub złoty) 10 | 12,30
- zawiasy 3D kolor złoty (dopłata do ceny ośc.) 55 | 67,65
- zawiasy PRIME (dotyczy dedykowanych ościeżnic) 20 | 24,60 (str. 235)
- nakładki na zawiasy standard (str. 224)
- klamka z szyldem (str. 224)

PORTA VERTE HOME, grupa C

od 599,- | **736,77**

cena skrzydła netto | brutto (PLN)

03

TOP
KOLEKCJE

PORTA VERTE HOME C.5, Dąb Szkarłatny, klamka ELEGANT srebrna

PORTA VERTE HOME C.5, Dąb Szkarłatny,
klamka ACCENT srebrna

model C.0



model C.1



model C.2



model C.3



model C.4



model C.5

model C.0
intarsjemodel C.5
intarsje
 Więcej modeli
z tej kolekcji
[zobacz na stronie](#)





KOLORYSTYKA

Okleina Portadecor ★★★★★☆

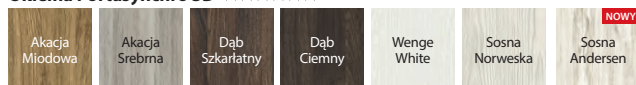

Okleina Portasynchro 3D ★★★★★☆



Okleina Premium ★★★★★☆



Okleina Portaperfect 3D ★★★★★☆

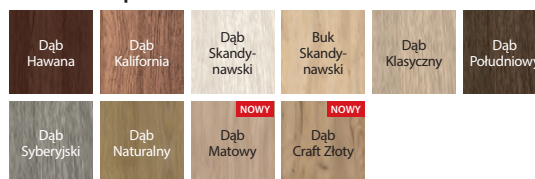

Portalamino ★★★★★☆

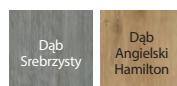

PORTA VERTE HOME

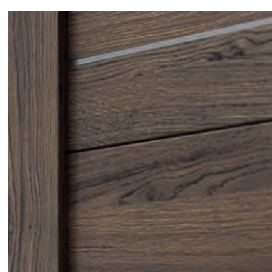

intarsje w kolorze aluminium



szyba matowa hartowana

CENNIK NETTO | BRUTTO PLN (zwróć uwagę na DOPŁATY)

MODELE	Portadecor, Portasynchro 3D	Okl. Premium, Portaperfect 3D, Portalamino
C.0 - C.5	599 736,77	729 896,67
C.0 - C.5 INTARSJE	649 798,27	779 958,17

INFORMACJE TECHNICZNE

KONSTRUKCJA SKRZYDŁA

Skrzydła w zależności od wzoru składają się z ramiaków poziomych i płycin oraz szyb matowych wykonanych ze szkła hartowanego. Szyby matowe o grubości 4 mm.

AKCESORIA W CENIE SKRZYDŁA

- Zamek dostępny w wariantach: na klucz zwykły, z blokadą łazienkową, dostosowany pod wkładkę patentową lub bez nawiertu pod klucz
- Drzwi przylgowe: trzy zawiasy czopowe standard lub PRIME (opcja za dopłatą); bezprzylgowe: dwa zawiasy 3D
- Szyba hartowana matowa
- Przygotowanie do skrótów, maksymalnie 30 mm
- Pochwyty okrągły (do drzwi przesuwanych)

OŚCIEŻNICE

Rekomendowane ościeżnice przylgowe:

- PORTA SYSTEM str. 200
- MINIMAX str. 198
- STALOWE str. 212-217

Rekomendowane ościeżnice bezprzylgowe:

- PORTA SYSTEM ELEGANCE str. 202
- PORTA SYSTEM ELEGANCE 90 stopni w okleinie Premium str. 202
- LEVEL str. 206

UWAGI

- Norma PN EN 14351-2:2018-12.
- Możliwość dowolnego zestawienia wymiarów skrzydeł w drzwiach podwójnych.
- Przy drzwiach podwójnych bezprzylgowych należy zamawiać skrzydło czynne i bierne.
- Skrzydło podwójne niedostępne z zamkiem magnetycznym.
- Przy szerokości „100” wymagany jest 3 zawias.
- Zawiasy PRIME lub zawiasy 3D – pakowane z ościeżnicą.

DOPLATY

• rozmiar „100”	50 61,50
• skrzydła przesuwne – pochwyty podłużny	77 94,71
• skrzydła przesuwne – zamek hakowy z pochwytyami bocznymi	167 205,41
• trzeci zawias 3D kolor srebrny, biały, czarny (dopłata do ceny ośc.)	105 129,15
• trzeci zawias 3D kolor złoty (dopłata do ceny ośc.)	121 148,83
• tuleje lub podcięcie wentylacyjne	39 47,97
• zamek czarny i zawiasy czopowe czarne	20 24,60
• zamek magnetyczny: biały, czarny w drzwiach bezprzylg.	60 73,80
• zamek magnetyczny z czołem ze stali nierdzewnej	45 55,35
• zamek PRIME z czołem połysk (srebrny lub złoty)	10 12,30
• zawiasy 3D kolor złoty (dopłata do ceny ośc.)	55 67,65
• zawiasy PRIME (dotyczy dedykowanych ościeżnic)	20 24,60
• nakładki na zawiasy standard	(str. 235)
• klamka z szyldem	(str. 224)

PORTA VERTE HOME, grupa D

od 599,- | **736,77**

cena skrzydła netto | brutto (PLN)

03



PORTA VERTE HOME D.7, Szary, klamka BRAVA czarna



PORTA VERTE HOME D.7, Szary, klamka BRAVA czarna



model D.0



model D.1



model D.2



model D.3



model D.4



model D.5



model D.6



model D.7



model D.0
intarsje



model D.7
intarsje

Więcej modeli
z tej kolekcji
[zobacz na stronie](#)



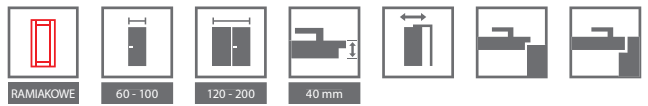

KOLORYSTYKA

Okleina Portadecor ★★★★★☆



Okleina Portasynchro 3D ★★★★★☆



Okleina Premium ★★★★★☆



Okleina Portaperfect 3D ★★★★★☆



Portalamino ★★★★★☆

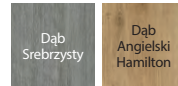

intarsje w kolorze aluminium



szyba matowa hartowana

CENNIK NETTO | BRUTTO PLN (zwróć uwagę na DOPLĄTY)

MODELE	Portadecor, Portasynchro 3D	Okleina Premium, Portaperfect 3D, Portalamino
D.0 - D.7	599 736,77	769 945,87
D.0 - D.7 INTARSJE	649 798,27	819 1007,37

INFORMACJE TECHNICZNE

KONSTRUKCJA SKRZYDŁA

Skrzydła w zależności od wzoru składają się z ramiaków poziomych i płycin oraz szyb matowych wykonanych ze szkła hartowanego. Szyby matowe o grubości 4 mm.

AKCESORIA W CENIE SKRZYDŁA

- Zamek dostępny w wariantach: na klucz zwykły, z blokadą łazienkową, dostosowany pod wkładkę patentową lub bez nawiertu pod klucz
- Drzwi przylgowe: trzy zawiasy czopowe standard lub PRIME (opcja za dopłatą); bezprzylgowe: dwa zawiasy 3D
- Szyba hartowana matowa
- Przygotowanie do skrótów, maksymalnie 30 mm
- Pochwyty okrągły (do drzwi przesuwnych)

OŚCIEŻNICE

Rekomendowane ościeżnice przylgowe:

- PORTA SYSTEM str. 200
- MINIMAX str. 198
- STALOWE str. 212-217

Rekomendowane ościeżnice bezprzylgowe:

- PORTA SYSTEM ELEGANCE str. 202
- PORTA SYSTEM ELEGANCE 90 stopni w okleinie Premium str. 202
- LEVEL str. 206

UWAGI

- Norma PN EN 14351-2:2018-12.
- Możliwość dowolnego zestawienia wymiarów skrzydeł w drzwiach podwójnych.
- Przy drzwiach podwójnych bezprzylgowych należy zamawiać skrzydło czynne i bierne.
- Skrzydło podwójne niedostępne z zamkiem magnetycznym.
- Przy szerokości „100” wymagany jest 3 zawias.
- Zawiasy PRIME lub zawiasy 3D – pakowane z ościeżnicą.

DOPLĄTY

• rozmiar „100”	50 61,50
• skrzydła przesuwne – pochwyty podłużny	77 94,71
• skrzydła przesuwne – zamek hakowy z pochwytyami bocznymi	167 205,41
• trzeci zawias 3D kolor srebrny, biały, czarny (dopłata do ceny ośc.)	105 129,15
• trzeci zawias 3D kolor złoty (dopłata do ceny ośc.)	121 148,83
• tuleje lub podcięcie wentylacyjne	39 47,97
• zamek czarny i zawiasy czopowe czarne	20 24,60
• zamek magnetyczny: biały, czarny w drzwiach bezprzylg.	60 73,80
• zamek magnetyczny z czołem ze stali nierdzewnej	45 55,35
• zamek PRIME z czołem połysk (srebrny lub złoty)	10 12,30
• zawiasy 3D kolor złoty (dopłata do ceny ośc.)	55 67,65
• zawiasy PRIME (dotyczy dedykowanych ościeżnic)	20 24,60
• nakładki na zawiasy standard	(str. 235)
• klamka z szyldem	(str. 224)

PORTA VERTE HOME, grupa E

od 599,- | **736,77**

cena skrzydła netto | brutto (PLN)

03



PORTA VERTE HOME E.0 i E.0 z tablicą, Sosna Norweska, klamka SIMPLE srebrna



PORTA VERTE HOME E.0, Sosna Norweska, klamka SIMPLE srebrna



model E.0



model E.1



model E.5



model E.0 tablica



KOLORYSTYKA

Okleina Portadecor ★★★★★☆



Okleina Portasynchro 3D ★★★★★☆

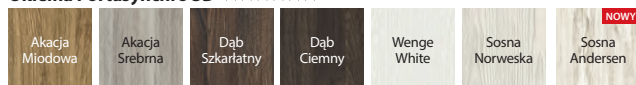

Okleina Portaperfect 3D ★★★★★☆

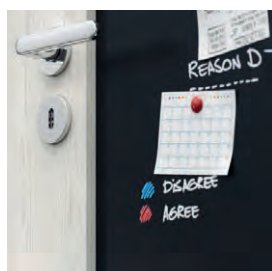
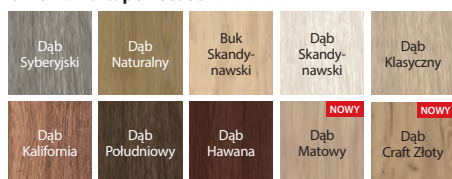

opcja z czarną tablicą magnetyczną do rysowania markerami kredowymi (opcja dostępna w modelu E.0 z jednej strony, tylko wersja przylgowa)

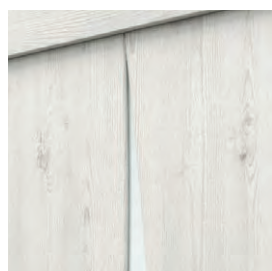

przeszklenie w modelu E.5

CENNIK NETTO | BRUTTO PLN (zwróć uwagę na DOPŁATY)

MODELE	Portadecor, Portasynchro 3D	Portaperfect 3D
E.0	599 736,77	699 859,77
E.0 TABLICA	815 1002,45	915 1125,45
E.1, E.5	686 843,78	786 966,78

INFORMACJE TECHNICZNE

KONSTRUKCJA SKRZYDŁA

Skrzydła w zależności od wzoru składają się z ramiaków poziomych i płycin oraz szyb matowych wykonanych ze szkła hartowanego. Szyby matowe o grubości 4 mm.

AKCESORIA W CENIE SKRZYDŁA

- Zamek dostępny w trzech wariantach: na klucz zwykły, z blokadą łazienkową lub dostosowany pod wkładkę patentową
- Drzwi przylgowe: trzy zawiasy czopowe standard lub PRIME (opcja za dopłatą); bezprzylgowe: dwa zawiasy 3D
- Szyba hartowana matowa
- Przygotowanie do skrót, maksymalnie 30 mm
- Pochwyty okrągły (do drzwi przesuwanych)

OŚCIEŻNICE

Rekomendowane ościeżnice przylgowe:

- PORTA SYSTEM str. 200
- MINIMAX str. 198
- STALOWE str. 212-217

Rekomendowane ościeżnice bezprzylgowe:

- PORTA SYSTEM ELEGANCE str. 202
- LEVEL str. 206

UWAGI

- Norma PN EN 14351-2:2018-12.
- Możliwość dowolnego zestawienia wymiarów skrzydeł w drzwiach podwójnych. Przy drzwiach podwójnych bezprzylgowych należy zamawiać skrzydło czynne i bierne.
- Skrzydło podwójne niedostępne z zamkiem magnetycznym.
- Przy szerokości „100” wymagany jest 3 zawias.
- Zawiasy PRIME lub zawiasy 3D – pakowane z ościeżnicą.
- Model E.0 z tablicą niedostępny w rozmiarze „100”.

DOPŁATY

- rozmiar „100” 50 | 61,50
- skrzydła przesuwne – pochwyty podłużny 77 | 94,71
- skrzydła przesuwne – zamek hakowy z pochwytnymi bocznymi 167 | 205,41
- trzeci zawias 3D kolor srebrny, biały, czarny (dopłata do ceny ośc.) 105 | 129,15
- trzeci zawias 3D kolor złoty (dopłata do ceny ośc.) 121 | 148,83
- tuleje lub podcięcie wentylacyjne 39 | 47,97
- zamek czarny i zawiasy czopowe czarne 20 | 24,60
- zamek magnetyczny: biały, czarny w drzwiach bezprzylg. 60 | 73,80
- zamek magnetyczny z czołem ze stali nierdzewnej 45 | 55,35
- zamek PRIME z czołem połysk (srebrny lub złoty) 10 | 12,30
- zawiasy 3D kolor złoty (dopłata do ceny ośc.) 55 | 67,65
- zawiasy PRIME (dotyczy dedykowanych ościeżnic) 20 | 24,60 (str. 235)
- nakładki na zawiasy standard (str. 224)
- klamka w sztyldem

PORTA VERTE HOME, grupa G

od 599,- | **736,77**

cena skrzydła netto | brutto (PLN)

03



PORTA VERTE HOME G.4, Biały, klamka ELEGANT czarna



PORTA VERTE HOME G.4, Biały, klamka ELEGANT czarna



model G.0



model G.1



model G.2



model G.3



model G.4



model G.0
intarsje



model G.4
intarsje

Więcej modeli
z tej kolekcji
[zobacz na stronie](#)





KOLORYSTYKA

Okleina Portadecor ★★★★★



Okleina Portasynchro 3D ★★★★★

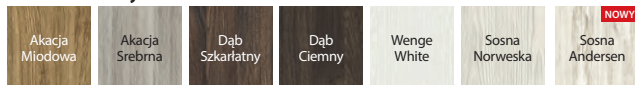

Okleina Portaperfect 3D ★★★★★

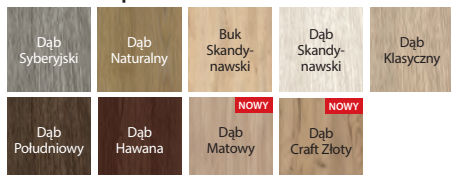

KOLORYSTYKA LISTWY DEKORACYJNEJ

Okleina Portaperfect 3D ★★★★★

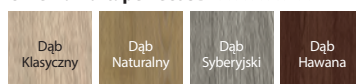

Aluminium szczotkowane



przeszklenie w modelu G.4



intarsje w kolorze aluminium



listwa dekoracyjna w okleinie Portaperfect w modelu G.0, cofnięta względem powierzchni paneli skrzydła, usłojenie pionowe (opcja za dopłatą)



listwa dekoracyjna w okleinie aluminium szczotkowane w modelu G.0, cofnięta względem powierzchni paneli skrzydła, układ pionowy (opcja za dopłatą)

CENNIK NETTO | BRUTTO PLN (zwróć uwagę na DOPLĄTY)

MODELE	Portadecor, Portasynchro 3D	Portaperfect 3D
G.0 - G.4	599 736,77	699 859,77
G.0 - G.4 INTARSJE	649 798,27	749 921,27

INFORMACJE TECHNICZNE

KONSTRUKCJA SKRZYDŁA

Skrzydła w zależności od wzoru składają się z ramiaków poziomych i płycin oraz szyby matowych wykonanych ze szkła hartowanego. Szyby matowe o grubości 4 mm. W skrzydłach w Białej okleinie istnieje możliwość wyboru listew dekoracyjnych w okleinie Portaperfect lub w okleinie aluminium szczotkowane (opcja za dopłatą).

AKCESORIA W CENIE SKRZYDŁA

- Zamek dostępny w wariantach: na klucz zwykły, z blokadą łazienkową, dostosowany pod wkładkę patentową lub bez nawiertu pod klucz
- Drzwi przylgowe: trzy zawiasy czopowe standard lub PRIME (opcja za dopłatą); bezprzylgowe: dwa zawiasy 3D
- Szyba hartowana matowa
- Przygotowanie do skrótów, maksymalnie 30 mm
- Pochwył okrągły (do drzwi przesuwnych)

OŚCIEŻNICE

Rekomendowane ościeżnice przylgowe:

- PORTA SYSTEM str. 200
- MINIMAX str. 198
- STALOWE str. 212-217

Rekomendowane ościeżnice bezprzylgowe:

- PORTA SYSTEM ELEGANCE str. 202
- LEVEL str. 206

UWAGI

- Norma PN EN 14351-2:2018-12.
- Możliwość dowolnego zestawienia wymiarów skrzydeł w drzwiach podwójnych. Przy drzwiach podwójnych bezprzylgowych należy zamawiać skrzydło czynne i bierne.
- Skrzydło podwójne niedostępne z zamkiem magnetycznym.
- Przy szerokości „100” wymagany jest 3 zawias.
- Zawiasy PRIME lub zawiasy 3D – pakowane z ościeżnicą.

DOPLĄTY

- listwa dekoracyjna okl. aluminium szczotkowane – skrz. Białe 40 | 49,20
- listwa dekoracyjna w okl. Portaperfect – skrz. Białe 20 | 24,60
- rozmiar „100” 50 | 61,50
- skrzydła przesuwne – pochwył podłużny 77 | 94,71
- skrzydła przesuwne – zamek hakowy z pochwyłami bocznymi 167 | 205,41
- trzeci zawias 3D kolor srebrny, biały, czarny (dopłata do ceny ośc.) 105 | 129,15
- trzeci zawias 3D kolor złoty (dopłata do ceny ośc.) 121 | 148,83
- tuleje lub podcięcie wentylacyjne 39 | 47,97
- zamek czarny i zawiasy czopowe czarne 20 | 24,60
- zamek magnetyczny: biały, czarny w drzwiach bezprzylg. 60 | 73,80
- zamek magnetyczny z czolem ze stali nierdzewnej 45 | 55,35
- zamek PRIME z czolem połysk (srebrny lub złoty) 10 | 12,30
- zawiasy 3D kolor złoty (dopłata do ceny ośc.) 55 | 67,65
- zawiasy PRIME (dotyczy dedykowanych ościeżnic) 20 | 24,60 (str. 235)
- nakładki na zawiasy standard (str. 224)
- klamka z szyldem

PORTA VERTE HOME, grupa H

od 599,- | **736,77**

cena skrzydła netto | brutto (PLN)

03



PORTA VERTE HOME H.5, Dąb Naturalny, klamka NEXT srebrna



PORTA VERTE HOME H.5, Dąb Naturalny, klamka NEXT srebrna



model H.0



model H.1



model H.2



model H.3



model H.4



model H.5

POLECAMY!

Klamka RUMBA z rozetą, za 1 grosz. W kolekcji VERTE HOME grupa H*.



klamka RUMBA

+



lub



lub



rozeta na klucz rozeta patent rozeta łazienkowa

*Regulamin promocji dostępny na: <https://www.PORTA.com.pl/do-pobrania>



KOLORYSTYKA

Okleina Portadecor ★★★★★☆



Okleina Portasynchro 3D ★★★★★☆

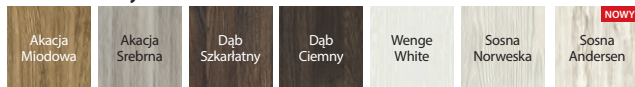

Okleina Portaperfect 3D ★★★★★☆

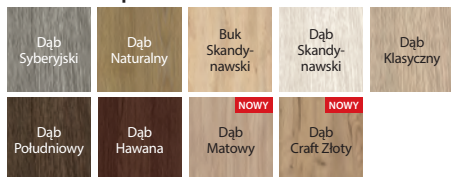

KOLORYSTYKA LISTWY DEKORACYJNEJ

Okleina Portaperfect 3D ★★★★★☆

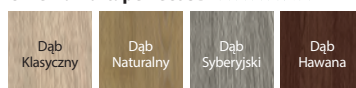

Aluminium szczotkowane



PORTA VERTE
HOME



plycina w modelu H.0



przeszklenie w modelu H.5



listwa dekoracyjna w okleinie Portaperfect w modelu H.0, cofnięta względem powierzchni paneli skrzydła, usłojenie pionowe (opcja za dopłatą)



listwa dekoracyjna w okleinie aluminium szczotkowane w modelu H.0, cofnięta względem powierzchni paneli skrzydła, układ pionowy (opcja za dopłatą)

CENNIK NETTO | BRUTTO PLN (zwróć uwagę na DOPŁATY)

MODELE	Portadecor, Portasynchro 3D	Portaperfect 3D
H.0- H.5	599 736,77	699 859,77

INFORMACJE TECHNICZNE

KONSTRUKCJA SKRZYDŁA

Skrzydła w zależności od wzoru składają się z ramiaków poziomych i plicyn oraz szyb matowych wykonanych ze szkła hartowanego. Szyby matowe o grubości 4 mm. W skrzydłach w Białej okleinie istnieje możliwość wyboru listew dekoracyjnych w okleinie Portaperfect lub w okleinie aluminium szczotkowane (opcja za dopłatą).

AKCESORIA W CENIE SKRZYDŁA

- Zamek dostępny w wariantach: na klucz zwykły, z blokadą łazienkową, dostosowany pod wkładkę patentową lub bez nawiertu pod klucz
- Drzwi przylgowe: trzy zawiasy czopowe standard lub PRIME (opcja za dopłatą); bezprzylgowe: dwa zawiasy 3D
- Szyba hartowana matowa
- Przygotowanie do skrótów, maksymalnie 30 mm
- Pochwyty okrągły (do drzwi przesuwnych)

OŚCIEŻNICE

Rekomendowane ościeżnice przylgowe:

- PORTA SYSTEM str. 200
- MINIMAX str. 198
- STALOWE str. 212-217

Rekomendowane ościeżnice bezprzylgowe:

- PORTA SYSTEM ELEGANCE str. 202
- LEVEL str. 206

UWAGI

- Norma PN EN 14351-2:2018-12.
- Możliwość dowolnego zestawienia wymiarów skrzydeł w drzwiach podwójnych. Przy drzwiach podwójnych bezprzylgowych należy zamawiać skrzydło czynne i bierne.
- Skrzydło podwójne niedostępne z zamkiem magnetycznym.
- Przy szerokości „100” wymagany jest 3 zawias.
- Zawiasy PRIME lub zawiasy 3D – pakowane z ościeżnicą.

DOPŁATY

- listwa dekoracyjna okl. aluminium szczotkowane – skrz. Białe 40 | 49,20
- listwa dekoracyjna w okl. Portaperfect – skrz. Białe 20 | 24,60
- rozmiar „100” 50 | 61,50
- skrzydła przesuwne – pochwyt podłużny 77 | 94,71
- skrzydła przesuwne – zamek hakowy z pochwytami bocznymi 167 | 205,41
- trzeci zawias 3D kolor srebrny, biały, czarny (dopłata do ceny ośc.) 105 | 129,15
- trzeci zawias 3D kolor złoty (dopłata do ceny ośc.) 121 | 148,83
- tuleje lub podcięcie wentylacyjne 39 | 47,97
- zamek czarny i zawiasy czopowe czarne 20 | 24,60
- zamek magnetyczny: biały, czarny w drzwiach bezprzylg. 60 | 73,80
- zamek magnetyczny z czołem ze stali nierdzewnej 45 | 55,35
- zamek PRIME z czołem połysk (srebrny lub złoty) 10 | 12,30
- zawiasy 3D kolor złoty (dopłata do ceny ośc.) 55 | 67,65
- zawiasy PRIME (dotyczy dedykowanych ościeżnic) 20 | 24,60
- nakładki na zawiasy standard (str. 235)
- klamka z szyldem (str. 224)



PORTA VERTE HOME, grupa J

od 599,- | **736,77**

cena skrzydła netto | brutto (PLN)

03



PORTA VERTE HOME J.6, Białe, klamka EUFORIA czarna



PORTA VERTE HOME J.6, Białe, klamka EUFORIA czarna



model J.0



model J.1



model J.2



model J.4



model J.5



model J.6



KOLORYSTYKA

Okleina Portadecor ★★★★★☆



Okleina Portasynchro 3D ★★★★★☆

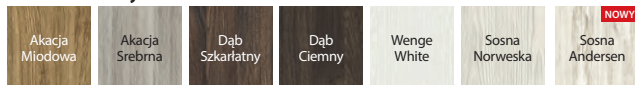

Okleina Portaperfect 3D ★★★★★☆

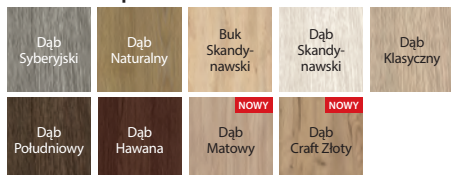

KOLORYSTYKA LISTWY DEKORACYJNEJ

Okleina Portaperfect 3D ★★★★★☆

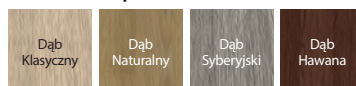

Aluminium szczotkowane



plycina w modelu J.0



przeszklenie w modelu J.6



listwa dekoracyjna w okleinie Portaperfect w modelu J.0, cofnięta względem powierzchni paneli skrzydła, usłojenie pionowe (opcja za dopłatą)



listwa dekoracyjna w okleinie aluminium szczotkowane w modelu J.0, cofnięta względem powierzchni paneli skrzydła, układ pionowy (opcja za dopłatą)

CENNIK NETTO | BRUTTO PLN (zwróć uwagę na DOPŁATY)

MODELE	Portadecor, Portasynchro 3D	Portaperfect 3D
J.0 - J.6	599 736,77	699 859,77

INFORMACJE TECHNICZNE

KONSTRUKCJA SKRZYDŁA

Skrzydła w zależności od wzoru składają się z ramiaków poziomych i pływów oraz szyby matowych wykonanych ze szkła hartowanego. Szyby matowe o grubości 4 mm. W skrzydłach w Białej okleinie istnieje możliwość wyboru listew dekoracyjnych w okleinie Portaperfect lub w okleinie aluminium szczotkowane (opcja za dopłatą).

AKCESORIA W CENIE SKRZYDŁA

- Zamek dostępny w wariantach: na klucz zwykły, z blokadą łazienkową, dostosowany pod wkładkę patentową lub bez nawiertu pod klucz
- Drzwi przylgowe: trzy zawiasy czopowe standard lub PRIME (opcja za dopłatą); bezprzylgowe: dwa zawiasy 3D
- Szyba hartowana matowa
- Przygotowanie do skrótu, maksymalnie 30 mm
- Pochwył okrągły (do drzwi przesuwnych)

OŚCIEŻNICE

Rekomendowane ościeżnice przylgowe:

- PORTA SYSTEM str. 200
- MINIMAX str. 198
- STALOWE str. 212-217

Rekomendowane ościeżnice bezprzylgowe:

- PORTA SYSTEM ELEGANCE str. 202
- LEVEL str. 206

UWAGI

- Norma PN EN 14351-2:2018-12.
- Możliwość dowolnego zestawienia wymiarów skrzydeł w drzwiach podwójnych. Przy drzwiach podwójnych bezprzylgowych należy zamawiać skrzydło czynne i bierne.
- Skrzydło podwójne niedostępne z zamkiem magnetycznym.
- Przy szerokości „100” wymagany jest 3 zawias.
- Zawiasy PRIME lub zawiasy 3D – pakowane z ościeżnicą.

DOPŁATY

- listwa dekoracyjna okl. aluminium szczotkowane – skrz. Białe 40 | 49,20
- listwa dekoracyjna w okl. Portaperfect – skrz. Białe 20 | 24,60
- rozmiar „100” 50 | 61,50
- skrzydła przesuwne – pochwył podłużny 77 | 94,71
- skrzydła przesuwne – zamek hakowy z pochwyłami bocznymi 167 | 205,41
- trzeci zawias 3D kolor srebrny, biały, czarny (dopłata do ceny ośc.) 105 | 129,15
- trzeci zawias 3D kolor złoty (dopłata do ceny ośc.) 121 | 148,83
- tuleje lub podcięcie wentylacyjne 39 | 47,97
- zamek czarny i zawiasy czopowe czarne 20 | 24,60
- zamek magnetyczny: biały, czarny w drzwiach bezprzylg. 60 | 73,80
- zamek magnetyczny z czołem ze stali nierdzewnej 45 | 55,35
- zamek PRIME z czołem polysk (srebrny lub złoty) 10 | 12,30
- zawiasy 3D kolor złoty (dopłata do ceny ośc.) 55 | 67,65
- zawiasy PRIME (dotyczy dedykowanych ościeżnic) 20 | 24,60 (str. 235)
- nakładki na zawiasy standard (str. 224)
- klamka z szyldem

PORTA VERTE HOME, grupa L i N

od 599,- | **736,77**

cena skrzydła netto | brutto (PLN)

03



PORTA VERTE HOME N.3, Akacja Srebrna, klamka ELEGANT czarna



PORTA VERTE HOME L.4, Akacja Srebrna, klamka NEXT srebrna mat



model L.0



model L.1



model L.2



model L.3



model N.0



model N.1



model N.2

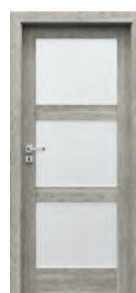

model N.3



KOLORYSTYKA

Okleina Portadecor ★★★★★



Okleina Portasynchro 3D ★★★★★

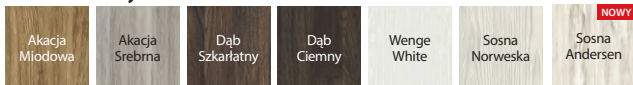

Okleina Portaperfect 3D ★★★★★

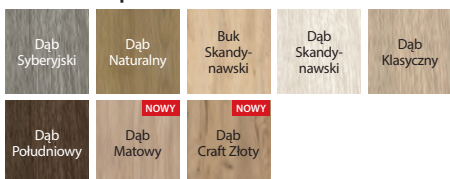

plycina w modelu L.0



przeszklenie w modelu L.4

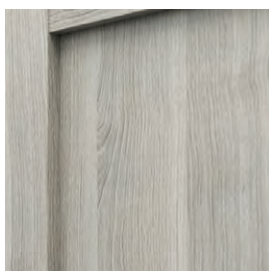

plycina w modelu N.0

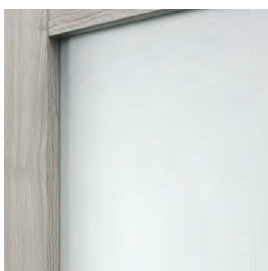

przeszklenie w modelu N.3

CENNIK NETTO | BRUTTO PLN (zwróć uwagę na DOPLĄTY)

MODELE	Portadecor, Portasynchro 3D	Portaperfect 3D
L.0 - L.4	599 736,77	699 859,77
N.0-N.3	599 736,77	699 859,77

INFORMACJE TECHNICZNE

KONSTRUKCJA SKRZYDŁA

Skrzydła w zależności od wzoru składają się z ramiaków poziomych i plicyn oraz szyb matowych wykonanych ze szkła hartowanego. Szyby matowe o grubości 4 mm.

AKCESORIA W CENIE SKRZYDŁA

- Zamek dostępny w wariantach: na klucz zwykły, z blokadą łazienkową, dostosowany pod wkładkę patentową lub bez nawiertu pod klucz
- Drzwi przylgowe: trzy zawiasy czopowe standard lub PRIME (opcja za dopłatą); bezprzylgowe: dwa zawiasy 3D
- Szyba hartowana matowa
- Przygotowanie do skrótu, maksymalnie 30 mm
- Pochwyty okrągły (do drzwi przesuwnych)

OŚCIEŻNICE

Rekomendowane ościeżnice przylgowe:

- PORTA SYSTEM str. 200
- MINIMAX str. 198
- STALOWE str. 214-217

Rekomendowane ościeżnice bezprzylgowe:

- PORTA SYSTEM ELEGANCE str. 202
- LEVEL str. 206

UWAGI

- Norma PN EN 14351-2:2018-12.
- Możliwość dowolnego zestawienia wymiarów skrzydeł w drzwiach podwójnych.
- Skrzydła przesuwne – zamek hakowy z pochwytyami bocznymi
- Skrzydło podwójne niedostępne z zamkiem magnetycznym.
- Przy szerokości „100” wymagany jest 3 zawias.
- Zawiasy PRIME lub zawiasy 3D – pakowane z ościeżnicą.

DOPLĄTY

- rozmiar „100” 50 | 61,50
- skrzydła przesuwne – pochwyty podłużny 77 | 94,71
- skrzydła przesuwne – zamek hakowy z pochwytyami bocznymi 167 | 205,41
- trzeci zawias 3D kolor srebrny, biały, czarny (dopłata do ceny ośc.) 105 | 129,15
- trzeci zawias 3D kolor złoty (dopłata do ceny ośc.) 121 | 148,83
- tuleje lub podcięcie wentylacyjne 39 | 47,97
- zamek czarny i zawiasy czopowe czarne 20 | 24,60
- zamek magnetyczny: biały, czarny w drzwiach bezprzylg. 60 | 73,80
- zamek magnetyczny z czołem ze stali nierdzewnej 45 | 55,35
- zamek PRIME z czołem połysk (srebrny lub złoty) 10 | 12,30
- zawiasy 3D kolor złoty (dopłata do ceny ośc.) 55 | 67,65
- zawiasy PRIME (dotyczy dedykowanych ościeżnic) 20 | 24,60
- nakładki na zawiasy standard (str. 235)
- klamka z szyldem (str. 224)

PORTA VERTE PREMIUM, grupa A i D

od 756,- | **929,88**

cena skrzydła netto | brutto (PLN)

03



PORTA VERTE PREMIUM A.4, Dąb Szkarłatny, klamka ELEGANT srebrna

PORTA VERTE PREMIUM A.4, Dąb Szkarłatny,
klamka ELEGANT srebrna

model A.0



model A.1



model A.2



model A.3



model A.4



model D.0



model D.1



model D.2



model D.3



model D.5



model D.6



model D.7



model D.8

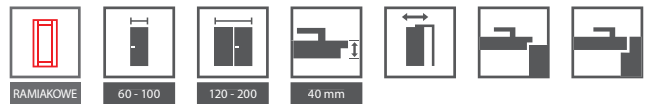

KOLORYSTYKA

Okleina Portasynchro 3D ★★★★★☆



Portalamino ★★★★★☆

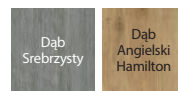

Okleina Premium ★★★★★☆



Okleina Portaperfect 3D ★★★★★☆

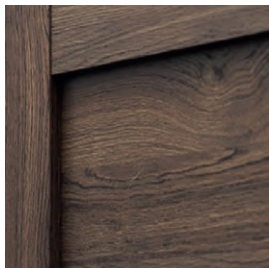
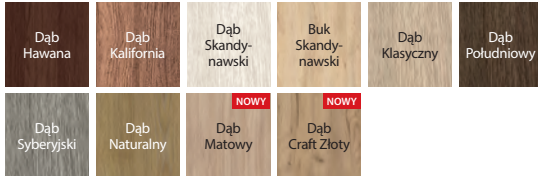

panel płaski w modelu A.0



szyba matowa w modelu A.4

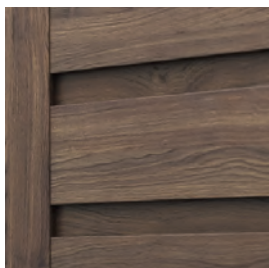

panel płaski w modelu D.0



szyba matowa w modelu D.8

CENNIK NETTO | BRUTTO PLN (zwróć uwagę na DOPŁATY)

MODELE	Portasynchro 3D	Okleina Premium, Portaperfect 3D, Portalamino
A0 - A4	756 929,88	856 1052,88
D.0 - D.8	780 959,40	880 1082,40

INFORMACJE TECHNICZNE

KONSTRUKCJA SKRZYDŁA

Skrzydła w zależności od wzoru składają się z ramiaków poziomych i płycin oraz szyb matowych wykonanych ze szkła hartowanego. Szyby matowe o grubości 6 mm.

AKCESORIA W CENIE SKRZYDŁA

- Zamek dostępny w trzech wariantach: na klucz zwykły, z blokadą łazienkową lub dostosowany pod wkładkę patentową
- Drzwi przylgowe: trzy zawiasy czopowe standard lub PRIME; bezprzylgowe: dwa zawiasy 3D
- Szyba hartowana matowa
- Przygotowanie do skrótów, maksymalnie 60 mm
- Pochwyty okrągły (do drzwi przesuwnych)

OŚCIEŻNICE

Rekomendowane ościeżnice przylgowe:

- PORTA SYSTEM str. 200
- MINIMAX str. 198
- STALOWE str. 212-217

Rekomendowane ościeżnice bezprzylgowe:

- PORTA SYSTEM ELEGANCE str. 202
- PORTA SYSTEM ELEGANCE 90 stopni w okleinie Premium str. 202
- LEVEL str. 206

UWAGI

- Norma PN EN 14351-2:2018-12.
- Możliwość dowolnego zestawienia wymiarów skrzydeł w drzwiach podwójnych. Przy drzwiach podwójnych bezprzylgowych należy zamawiać skrzydło czynne i bierne.
- Skrzydło podwójne niedostępne z zamkiem magnetycznym.
- Przy szerokości „100” wymagany jest 3 zawias.
- Zawiasy PRIME lub zawiasy 3D – pakowane z ościeżnicą.

DOPŁATY

- **PROMOCJA** – pakiet PRIME bez dopłaty
- rozmiar „100” 50 | 61,50
- skrzydła przesuwne – pochwyty podłużny 77 | 94,71
- skrzydła przesuwne – zamek hakowy z pochwytnymi bocznymi 167 | 205,41
- trzeci zawias 3D kolor srebrny, biały, czarny (dopłata do ceny ośc.) 105 | 129,15
- trzeci zawias 3D kolor złoty (dopłata do ceny ośc.) 121 | 148,83
- tuleje lub podcięcie wentylacyjne 39 | 47,97
- zamek czarny i zawiasy czopowe czarne 20 | 24,60
- zamek magnetyczny: biały, czarny w drzwiach bezprzylg. 60 | 73,80
- zamek magnetyczny z czołem ze stali nierdzewnej 45 | 55,35
- zawiasy 3D kolor złoty (dopłata do ceny ośc.) 55 | 67,65 (str. 235)
- nakładki na zawiasy standard (str. 224)
- klamka z szyldem

PORTA VERTE PREMIUM, grupa BiC

od 756,- | **929,88**

cena skrzydła netto | brutto (PLN)

03



PORTA VERTE PREMIUM C.0, Dąb Skandynawski, klamka SIMPLE srebrna

PORTA VERTE PREMIUM C.0, Dąb Skandynawski,
klamka SIMPLE srebrna

model B.0



model B.1



model B.2



model B.3



model C.0



model C.1



model C.2



KOLORYSTYKA

Okleina Portasynchro 3D ★★★★★☆



Okleina Portaperfect 3D ★★★★★☆

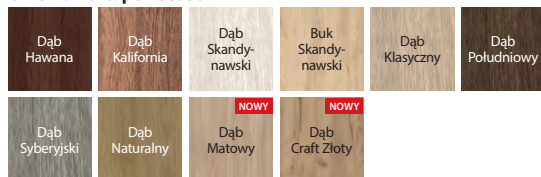

Portalamino ★★★★★☆

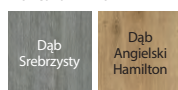

PORTA VERTE
PREMIUM



panel płaski



szyba matowa

CENNIK NETTO | BRUTTO PLN (zwróć uwagę na DOPLĄTY)

MODELE	Portasynchro 3D	Portaperfect 3D, Portalamino
B.0 - B.3	756 929,88	856 1052,88
C.0 - C.2	756 929,88	856 1052,88

INFORMACJE TECHNICZNE

KONSTRUKCJA SKRZYDŁA

Skrzydła w zależności od wzoru składają się z ramiaków poziomych i płycin oraz szyb matowych wykonanych ze szkła hartowanego. Szyby matowe o grubości 6 mm.

AKCESORIA W CENIE SKRZYDŁA

- Zamek dostępny w trzech wariantach: na klucz zwykły, z blokadą łazienkową lub dostosowany pod wkładkę patentową
- Drzwi przylgowe: trzy zawiasy czopowe standard lub PRIME; bezprzylgowe: dwa zawiasy 3D
- Szyba hartowana matowa
- Przygotowanie do skrótów, maksymalnie 60 mm
- Pochwyty okrągły (do drzwi przesuwanych)

OŚCIEŻNICE

Rekomendowane ościeżnice przylgowe:

- PORTA SYSTEM str. 200
- MINIMAX str. 198
- STALOWE str. 212-217

Rekomendowane ościeżnice bezprzylgowe:

- PORTA SYSTEM ELEGANCE str. 202
- LEVEL str. 206

UWAGI

- Norma PN EN 14351-2:2018-12.
- Możliwość dowolnego zestawienia wymiarów skrzydeł w drzwiach podwójnych.
- Przy drzwiach podwójnych bezprzylgowych należy zamawiać skrzydło czynne i bierne.
- Skrzydło podwójne niedostępne z zamkiem magnetycznym.
- Przy szerokości „100” wymagany jest 3 zawias.
- Zawiasy PRIME lub zawiasy 3D – pakowane z ościeżnicą.

DOPLĄTY

- **PROMOCJA** – pakiet PRIME bez dopłaty
- rozmiar „100” 50 | 61,50
- skrzydła przesuwne – pochwyt podłużny 77 | 94,71
- skrzydła przesuwne – zamek hakowy z pochwytami bocznymi 167 | 205,41
- trzeci zawias 3D kolor srebrny, biały, czarny (dopłata do ceny ośc.) 105 | 129,15
- trzeci zawias 3D kolor złoty (dopłata do ceny ośc.) 121 | 148,83
- tuleje lub podcięcie wentylacyjne 39 | 47,97
- zamek czarny i zawiasy czopowe czarne 20 | 24,60
- zamek magnetyczny: biały, czarny w drzwiach bezprzylg. 60 | 73,80
- zamek magnetyczny z czołem ze stali nierdzewnej 45 | 55,35
- zawiasy 3D kolor złoty (dopłata do ceny ośc.) 55 | 67,65
- nakładki na zawiasy standard (str. 235)
- klamka z szyldem (str. 224)

PORTA VERTE PREMIUM, grupa E

od 705,- | **867,15**

cena skrzydła netto | brutto (PLN)

03

TOP
KOLEKCJE

PORTA VERTE PREMIUM E.5, Biały, klamka ELEGANT srebrna



PORTA VERTE PREMIUM E.5, Biały, klamka EUFORIA czarna



model E.0



model E.1



model E.2



model E.3



model E.4



model E.5

POLECAMY!

Klamka EUFORIA Q z rozetą, za 1 grosz. W kolekcji VERTE PREMIUM grupa E*.



klamka EUFORIA Q

+



rozeta na klucz

lub



rozeta patent

lub



rozeta łazienkowa

*Regulamin promocji dostępny na: <https://www.PORTA.com.pl/do-pobrania>

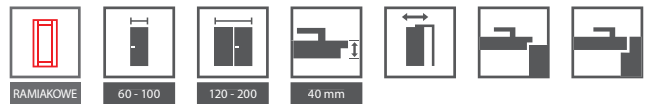

KOLORYSTYKA

Okleina Portadecor ★★★★★☆



Okleina Portasynchro 3D ★★★★★☆



Okleina Premium ★★★★★☆



Okleina Portaperfect 3D ★★★★★☆

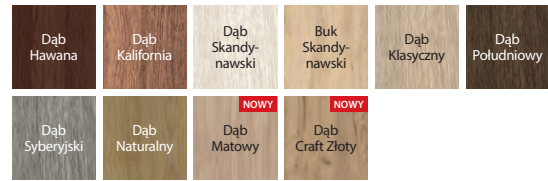

Portalamino ★★★★★☆

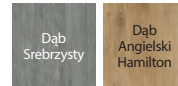

PORTA VERTE
PREMIUM



panel płaski



szyba matowa

CENNIK NETTO | BRUTTO PLN (zwróć uwagę na DOPLĄTY)

MODELE	Portadecor, Portasynchro 3D	Okleina Premium, Portaperfect 3D, Portalamino
E.0-E.6	705 867,15	805 990,15

INFORMACJE TECHNICZNE

KONSTRUKCJA SKRZYDŁA

Skrzydła w zależności od wzoru składają się z ramiaków poziomych i płycin oraz szyb matowych wykonanych ze szkła hartowanego. Szyby matowe o grubości 6 mm.

AKCESORIA W CENIE SKRZYDŁA

- Zamek dostępny w trzech wariantach: na klucz zwykły, z blokadą łazienkową lub dostosowany pod wkładkę patentową
- Drzwi przylgowe: trzy zawiasy czopowe standard lub PRIME; bezprzylgowe: dwa zawiasy 3D
- Szyba hartowana matowa
- Przygotowanie do skrótów, maksymalnie 60 mm
- Pochwyty okrągły (do drzwi przesuwnych)

OŚCIEŻNICE

Rekomendowane ościeżnice przylgowe:

- PORTA SYSTEM str. 200
- MINIMAX str. 198
- STALOWE str. 212-217

Rekomendowane ościeżnice bezprzylgowe:

- PORTA SYSTEM ELEGANCE str. 202
- PORTA SYSTEM ELEGANCE 90 stopni w okleinie Premium str. 202
- LEVEL str. 206

UWAGI

- Norma PN EN 14351-2:2018-12.
- Możliwość dowolnego zestawienia wymiarów skrzydeł w drzwiach podwójnych.
- Przy drzwiach podwójnych bezprzylgowych należy zamawiać skrzydło czynne i bierne.
- Skrzydło podwójne niedostępne z zamkiem magnetycznym.
- Przy szerokości „100” wymagany jest 3 zawias.
- Zawiasy PRIME lub zawiasy 3D – pakowane z ościeżnicą.

DOPLĄTY

- **PROMOCJA** – pakiet PRIME bez dopłaty
- rozmiar „100” 50 | 61,50
- skrzydła przesuwne – pochwyt podłużny 77 | 94,71
- skrzydła przesuwne – zamek hakowy z pochwytami bocznymi 167 | 205,41
- trzeci zawias 3D kolor srebrny, biały, czarny (dopłata do ceny ośc.) 105 | 129,15
- trzeci zawias 3D kolor złoty (dopłata do ceny ośc.) 121 | 148,83
- tuleje lub podcięcie wentylacyjne 39 | 47,97
- zamek czarny i zawiasy czopowe czarne 20 | 24,60
- zamek magnetyczny: biały, czarny w drzwiach bezprzylg. 60 | 73,80
- zamek magnetyczny z czołem ze stali nierdzewnej 45 | 55,35
- zawiasy 3D kolor złoty (dopłata do ceny ośc.) 55 | 67,65
- nakładki na zawiasy standard (str. 235)
- klamka z szyldem (str. 224)

PORTA KONCEPT, grupa A i B

od 766,- | **942,18**

cena skrzydła netto | brutto (PLN)

03



PORTA KONCEPT A.9, Dąb Naturalny, klamka ELEGANT srebrna

POLECAMY

Tradycyjna konstrukcja ramiakowa
to gwarancja wieloletniej trwałości.

TOP
KOLEKCJE



PORTA KONCEPT A.9, Dąb Naturalny, klamka ELEGANT srebrna



model A.0



model A.2



model A.3



model A.4



model A.6



model A.7



model A.8



model A.9



model B.0



model B.1

Więcej modeli
z tej kolekcji
[zobacz na stronie](#)





KOLORYSTYKA

Okleina Portadecor ★★★★★☆

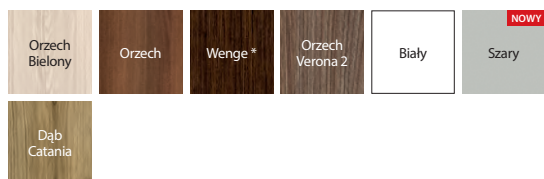

* do wyczerpania zapasów

Okleina Portasynchro 3D ★★★★★☆

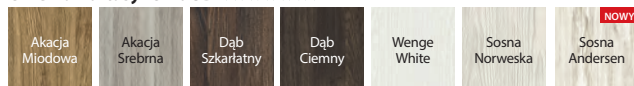

Okleina Premium ★★★★★☆



Okleina Portadur ★★★★★☆

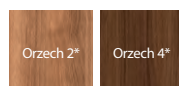

* do wyczerpania zapasów

Okleina Portaperfect 3D ★★★★★☆

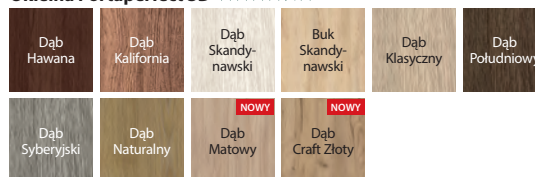

Portalamino ★★★★★☆

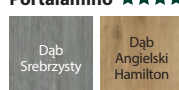

szyba matowa



panel płaski

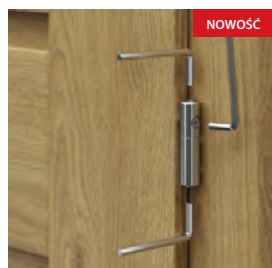

regulacja zawiasów czopowych regulowanych 3D

Sprawdź jak wyregulować zawiasy



CENNIK NETTO | BRUTTO PLN (zwróć uwagę na DOPŁATY)

MODELE	Portadecor, Portasynchro 3D	Portadur	Okleina Premium	Portaperfect 3D, Portalamino
A.0-A.9	790 971,70	850 1045,50	890 1094,70	890 1094,70
B.0,B.1	766 942,18	826 1015,98	-	866 1065,18

POLECAMY!

Specjalna konstrukcja wielowarstwowa drewniana.



INFORMACJE TECHNICZNE

KONSTRUKCJA SKRZYDŁA

Skrzydła w zależności od wzoru składają się z ramiaków poziomych i płycin oraz szyb matowych wykonanych ze szkła hartowanego. Szyby matowe o grubości 6 mm.

AKCESORIA W CENIE SKRZYDŁA

- Zamek dostępny w trzech wariantach: na klucz zwykły, z blokadą łazienkową lub dostosowany pod wkładkę patentową
- Drzwi przylgowe: trzy zawiasy czopowe regulowane 3D; bezprzylgowe: dwa zawiasy 3D
- Szyba hartowana matowa
- Przygotowanie do skrótu, maksymalnie 60 mm
- Pochwyty okrągły (do drzwi przesuwnych)

OŚCIEŻNICE

Rekomendowane ościeżnice przylgowe:

- PORTA SYSTEM str. 200

Rekomendowane ościeżnice bezprzylgowe:

- PORTA SYSTEM ELEGANCE str. 202
- PORTA SYSTEM ELEGANCE 90 stopni w okleinie Premium str. 202
- LEVEL str. 206

UWAGI

- Norma PN EN 14351-2:2018-12.
- Możliwość dowolnego zestawienia wymiarów skrzydeł w drzwiach podwójnych.
- Przy drzwiach podwójnych bezprzylgowych należy zamawiać skrzydło czynne i bierne.
- Skrzydło podwójne niedostępne z zamkiem magnetycznym.
- Przy szerokości „100” wymagany jest 3 zawiasy.
- Zawiasy pakowane z ościeżnicą.

DOPŁATY

- rozmiar „100” 50 | 61,50
- skrzydła przesuwne – pochwyty podłużny 77 | 94,71
- skrzydła przesuwne – zamek hakowy z pochwytyami bocznymi 167 | 205,41
- skrzydła przylgowe – nakładki na zawiasy (str. 235)
- skrzydła bezprzylgowe - trzeci zawias 3D kolor srebrny, biały, czarny (dopłata do ceny ośc.) 105 | 129,15
- skrzydła bezprzylgowe - trzeci zawias 3D kolor złoty (dopłata do ceny ośc.) 121 | 148,83
- skrzydła bezprzylgowe - zawiasy 3D kolor złoty (dopłata do ceny ośc.) 55 | 67,65
- tuleje lub podcięcie wentylacyjne 39 | 47,97
- zamek magnetyczny: biały, czarny w drzwiach bezprzylg. 60 | 73,80
- zamek magnetyczny z czołem ze stali nierdzewnej 45 | 55,35
- klamka z szyldem (str. 224)

PORTA KONCEPT, grupa C

od 766,- | **942,18**

cena skrzydła netto | brutto (PLN)

03



POLECAMY

Tradycyjna konstrukcja ramiakowa
to gwarancja wieloletniej trwałości.

TOP
KOLEKCJE

PORTA KONCEPT C.6, Biały, klamka ELEGANT srebrna



PORTA KONCEPT C.6, Biały, klamka ELEGANT srebrna



model C.0



model C.1



model C.2



model C.3



model C.4



model C.5



model C.6

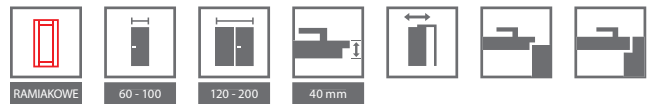

KOLORYSTYKA

Okleina Portadecor ★★★★★

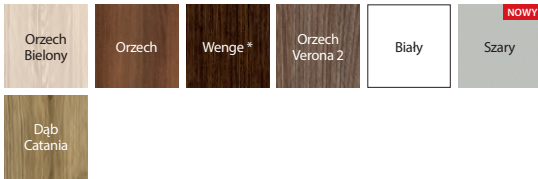

* do wyczerpania zapasów

Okleina Portasynchro 3D ★★★★★



Okleina Premium ★★★★★



Okleina Portadur ★★★★★

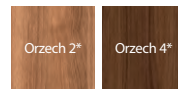

* do wyczerpania zapasów

Okleina Portaperfect 3D ★★★★★

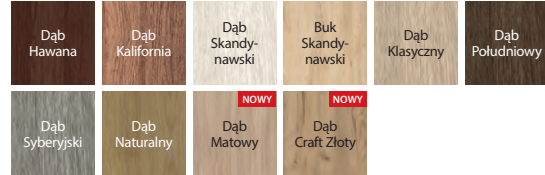

Portalamino ★★★★★

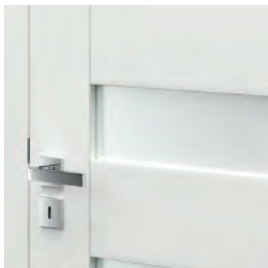
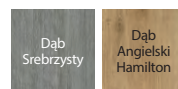

szyba matowa



panel płaski



regulacja zawiasów czopowych regulowanych 3D

Sprawdź jak wyregulować zawiasy



CENNIK NETTO | BRUTTO PLN (zwróć uwagę na DOPŁATY)

MODELE	Portadecor, Portasynchro 3D	Portadur	Portaperfect 3D, Portalamino, Okleina Premium
C.0-C.6	766 942,18	826 1015,98	866 1065,18

POLECAMY!

Specjalna konstrukcja wielowarstwowa drewniana.



INFORMACJE TECHNICZNE

KONSTRUKCJA SKRZYDŁA

Skrzydła w zależności od wzoru składają się z ramiaków poziomych i płycin oraz szyb matowych wykonanych ze szkła hartowanego. Szyby matowe o grubości 6 mm.

AKCESORIA W CENIE SKRZYDŁA

- Zamek dostępny w trzech wariantach: na klucz zwykły, z blokadą łazienkową lub dostosowany pod wkładkę patentową
- Drzwi przylgowe: trzy zawiasy czopowe regulowane 3D, drzwi bezprzylgowe: dwa zawiasy 3D
- Szyba hartowana matowa
- Przygotowanie do skrótu, maksymalnie 60 mm
- Pochwyty okrągły (do drzwi przesuwnych)

OŚCIEŻNICE

Rekomendowane ościeżnice przylgowe:

- PORTA SYSTEM str. 200

Rekomendowane ościeżnice bezprzylgowe:

- PORTA SYSTEM ELEGANCE str. 202
- PORTA SYSTEM ELEGANCE 90 stopni w okleinie Premium str. 202
- LEVEL str. 206

UWAGI

- Norma PN EN 14351-2:2018-12.
- Możliwość dowolnego zestawienia wymiarów skrzydeł w drzwiach podwójnych.
- Przy drzwiach podwójnych bezprzylgowych należy zamawiać skrzydło czynne i bierne.
- Skrzydło podwójne niedostępne z zamkiem magnetycznym.
- Przy szerokości „100” wymagany jest 3 zawias.
- Zawiasy – pakowane z ościeżnicą.

DOPŁATY

- rozmiar „100” 50 | 61,50
- skrzydła przesuwne – pochwyty podłużny 77 | 94,71
- skrzydła przesuwne – zamek hakowy z pochwytyami bocznymi 167 | 205,41
- skrzydła przylgowe – nakładki na zawiasy (str. 235)
- skrzydła bezprzylgowe – trzeci zawias 3D kolor srebrny, biały, czarny (dopłata do ceny ości.) 105 | 129,15
- skrzydła bezprzylgowe – trzeci zawias 3D kolor złoty (dopłata do ceny ości.) 121 | 148,83
- skrzydła bezprzylgowe – zawiasy 3D kolor złoty (dopłata do ceny ości.) 55 | 67,65
- tuleje lub podcięcie wentylacyjne 39 | 47,97
- zamek magnetyczny: biały, czarny w drzwiach bezprzylg. 60 | 73,80
- zamek magnetyczny z czołem ze stali nierdzewnej 45 | 55,35
- klamka z szyldem (str. 224)

PORTA KONCEPT, grupa H i K

od 766,- | **942,18**

cena skrzydła netto | brutto (PLN)

03



PORTA KONCEPT K.3, Dąb Angielski Hamilton, klamka ELEGANT srebrna

POLECAMY

Tradycyjna konstrukcja ramiakowa
to gwarancja wieloletniej trwałości.



PORTA KONCEPT H.4, Dąb Angielski Hamilton,
klamka ELEGANT srebrna



model H.0



model H.1



model H.2



model H.4



model K.0



model K.1



model K.2



model K.3

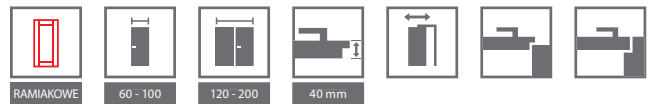

KOLORYSTYKA

Okleina Portadecor ★★★★★☆

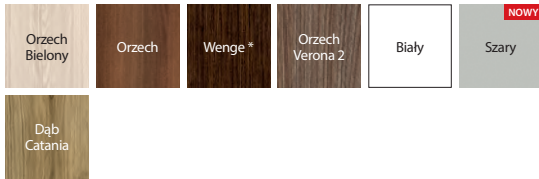

* do wyczerpania zapasów

Okleina Portasynchro 3D ★★★★★☆



Okleina Premium ★★★★★☆



Okleina Portadur ★★★★★☆

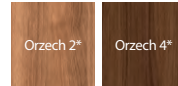

* do wyczerpania zapasów

Okleina Portaperfect 3D ★★★★★☆

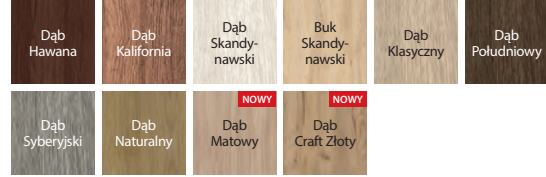

Portalamino ★★★★★☆

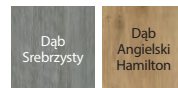

szyba matowa w modelu H.4

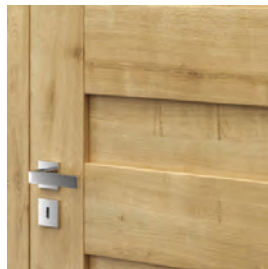

panel płaski w modelu H.0



szyba matowa w modelu K.3

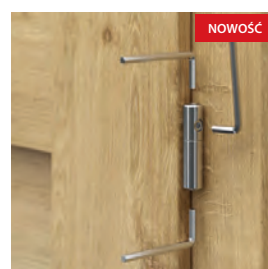

regulacja zawiasów czopowych regulowanych 3D

CENNIK NETTO | BRUTTO PLN (zwróć uwagę na DOPLĄTY)

MODELE	Portadecor, Portasynchro 3D	Portadur	Portaperfect 3D, Portalamino, Okleina Premium
H.0-H.4 K.0-K.3	766 942,18	826 1015,98	866 1065,18

POLECAMY!

Specjalna konstrukcja wielowarstwowa drewniana.



Sprawdź jak wyregulować zawiasy



INFORMACJE TECHNICZNE

KONSTRUKCJA SKRZYDŁA

Skrzydła w zależności od wzoru składają się z ramiaków poziomych i płycin oraz szyb matowych wykonanych ze szkła hartowanego. Szyby matowe o grubości 6 mm.

AKCESORIA W CENIE SKRZYDŁA

- Zamek dostępny w trzech wariantach: na klucz zwykły, z blokadą łazienkową lub dostosowany pod wkładkę patentową
- Drzwi przylgowe: trzy zawiasy czopowe regulowane 3D, drzwi bezprzylgowe: dwa zawiasy 3D
- Szyba hartowana matowa
- Przygotowanie do skrótu, maksymalnie 60 mm
- Pochwyty okrągły (do drzwi przesuwnych)

OŚCIEŻNICE

Rekomendowane ościeżnice przylgowe:

- PORTA SYSTEM str. 200

Rekomendowane ościeżnice bezprzylgowe:

- PORTA SYSTEM ELEGANCE str. 202
- PORTA SYSTEM ELEGANCE 90 stopni w okleinie Premium str. 202
- LEVEL str. 206

UWAGI

- Norma PN EN 14351-2:2018-12.
- Możliwość dowolnego zestawienia wymiarów skrzydeł w drzwiach podwójnych. Przy drzwiach podwójnych bezprzylgowych należy zamawiać skrzydło czynne i bierne.
- Skrzydło podwójne niedostępne z zamkiem magnetycznym.
- Przy szerokości „100” wymagany jest 3 zawias.
- Zawiasy – pakowane z ościeżnicą.

DOPLĄTY

- rozmiar „100” 50 | 61,50
- skrzydła przesuwne – pochwyty podłużny 77 | 94,71
- skrzydła przesuwne – zamek hakowy z pochwytyami bocznymi 167 | 205,41
- skrzydła przylgowe – nakładki na zawiasy (str. 235)
- skrzydła bezprzylgowe – trzeci zawias 3D kolor srebrny, biały, czarny (dopłata do ceny ośc.) 105 | 129,15
- skrzydła bezprzylgowe – trzeci zawias 3D kolor złoty (dopłata do ceny ośc.) 121 | 148,83
- skrzydła bezprzylgowe – zawiasy 3D kolor złoty (dopłata do ceny ośc.) 55 | 67,65
- tuleje lub podcięcie wentylacyjne 39 | 47,97
- zamek magnetyczny: biały, czarny w drzwiach bezprzylg. 60 | 73,80
- zamek magnetyczny z czołem ze stali nierdzewnej 45 | 55,35
- klamka z szyldem (str. 224)

PORTA BALANCE

od 750,- | **922,50**

cena skrzydła netto | brutto (PLN)

03



PORTA BALANCE D.0, D.3, Wenge White, klamka ELEGANT srebrna



PORTA BALANCE D.0, Wenge White, klamka SIMPLE srebrna



model A.0



model B.0



model B.1



model D.0



model D.1



model D.2



model D.3

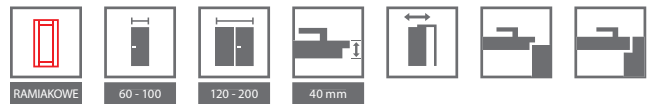

KOLORYSTYKA

Okleina Portadecor ★★★★★☆



Okleina Portasynchro 3D ★★★★★☆



Okleina Portaperfect 3D ★★★★★☆

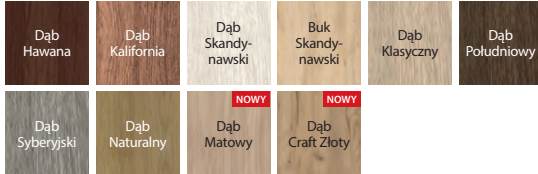

Portalamino ★★★★★☆

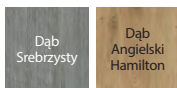

szyba matowa



plycina wypełniająca

CENNIK NETTO | BRUTTO PLN (zwróć uwagę na DOPLĄTY)

MODELE	Portadecor, Portasynchro 3D	Portaperfect 3D, Portalamino
A.0		
B.0-B.1	750 922,50	850 1045,50
D.0-D.3		

INFORMACJE TECHNICZNE

KONSTRUKCJA SKRZYDŁA

Skrzydła w zależności od wzoru składają się z ramiaków poziomych pomiędzy którymi znajdują się plicyny lub szyby matowe. Szyby ze szkła hartowanego o grubości 4 mm.

AKCESORIA W CENIE SKRZYDŁA

- Zamek dostępny w trzech wariantach: na klucz zwykły, z blokadą łazienkową lub dostosowany pod wkładkę patentową
- Drzwi przylgowe: trzy zawiasy czopowe standard lub PRIME (opcja za dopłatą); bezprzylgowe: dwa zawiasy 3D
- Szyba hartowana matowa
- Pochwył okrągły (do drzwi przesuwnych)
- Przygotowanie do skrótu, maksymalnie 30 mm

OŚCIEŻNICE

Rekomendowane ościeżnice przylgowe:

- PORTA SYSTEM str. 200
- MINIMAX str. 198
- STALOWE str. 212-217

Rekomendowane ościeżnice bezprzylgowe:

- PORTA SYSTEM ELEGANCE str. 202
- LEVEL str. 206

UWAGI

- Norma PN EN 14351-2:2018-12.
- Możliwość dowolnego zestawienia wymiarów skrzydeł w drzwiach podwójnych.
- Przy drzwiach podwójnych bezprzylgowych należy zamawiać skrzydło czynne i bierne.
- Skrzydło podwójne niedostępne z zamkiem magnetycznym.
- Przy szerokości „100” wymagany jest 3 zawias.
- Zawiasy PRIME lub zawiasy 3D – pakowane z ościeżnicą.

DOPLĄTY

- rozmiar „100” 50 | 61,50
- skrzydła przesuwne – pochwył podłużny 77 | 94,71
- skrzydła przesuwne – zamek hakowy z pochwyłami bocznymi 167 | 205,41
- trzeci zawias 3D kolor srebrny, biały, czarny (dopłata do ceny ośc.) 105 | 129,15
- trzeci zawias 3D kolor złoty (dopłata do ceny ośc.) 121 | 148,83
- tuleje lub podcięcie wentylacyjne 39 | 47,97
- zamek czarny i zawiasy czopowe czarne 20 | 24,60
- zamek magnetyczny: biały, czarny w drzwiach bezprzylg. 60 | 73,80
- zamek magnetyczny z czołem ze stali nierdzewnej 45 | 55,35
- zamek PRIME z czołem połysk (srebrny lub złoty) 10 | 12,30
- zawiasy 3D kolor złoty (dopłata do ceny ośc.) 55 | 67,65
- zawiasy PRIME (dotyczy dedykowanych ościeżnic) 20 | 24,60
- nakładki na zawiasy standard (str. 235)
- klamka z szyldem (str. 224)

PORTA HARMONY

od 714,- | **878,22**

cena skrzydła netto | brutto (PLN)

03



PORTA HARMONY B.0, Dąb Syberyjski, klamka ACCENT srebrna



PORTA HARMONY B.0, Dąb Syberyjski, klamka ACCENT srebrna



model A.0



model A.1



model B.0



model B.1



model B.2



model C.0



model C.1

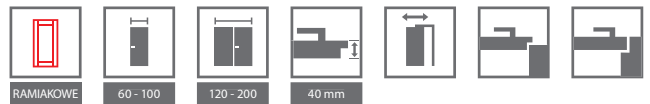

KOLORYSTYKA

Okleina Portadecor ★★★★★☆



Okleina Portasynchro 3D ★★★★★☆



Okleina Portaperfect 3D ★★★★★☆

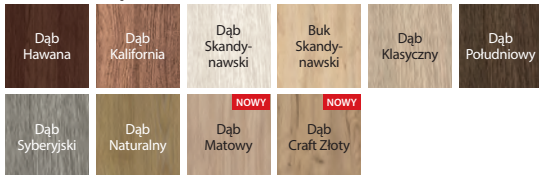

Portalamino ★★★★★☆

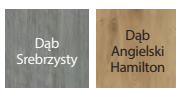

szyba matowa



płyca wypełniająca

CENNIK NETTO | BRUTTO PLN (zwróć uwagę na DOPLĄTY)

MODELE	Portadecor, Portasynchro 3D	Portaperfect 3D, Portalamino
A.0-C.1	714 878,22	814 1001,22

INFORMACJE TECHNICZNE

KONSTRUKCJA SKRZYDŁA

Skrzydła w zależności od wzoru składają się z ramiaków poziomych pomiędzy którymi znajdują się płyciny lub szyby matowe. Szyby ze szkła hartowanego o grubości 4 mm.

AKCESORIA W CENIE SKRZYDŁA

- Zamek dostępny w trzech wariantach: na klucz zwykły, z blokadą łącznikową lub dostosowany pod wkładkę patentową
- Drzwi przylgowe: trzy zawiasy czopowe standard lub PRIME (opcja za dopłatą); bezprzylgowe: dwa zawiasy 3D
- Szyba hartowana matowa
- Pochwył okrągły (do drzwi przesuwnych)
- Przygotowanie do skrót, maksymalnie 30 mm

OŚCIEŻNICE

Rekomendowane ościeżnice przylgowe:

- PORTA SYSTEM str. 200
- MINIMAX str. 198
- STALOWE str. 212-217

Rekomendowane ościeżnice bezprzylgowe:

- PORTA SYSTEM ELEGANCE str. 202
- LEVEL str. 206

UWAGI

- Norma PN EN 14351-2:2018-12.
- Możliwość dowolnego zestawienia wymiarów skrzydeł w drzwiach podwójnych.
- Przy drzwiach podwójnych bezprzylgowych należy zamawiać skrzydło czynne i bierne.
- Skrzydło podwójne niedostępne z zamkiem magnetycznym.
- Przy szerokości „100” wymagany jest 3 zawias.
- Zawiasy PRIME lub zawiasy 3D – pakowane z ościeżnicą.

DOPLĄTY

- rozmiar „100” 50 | 61,50
- skrzydła przesuwne – pochwył podłużny 77 | 94,71
- skrzydła przesuwne – zamek hakowy z pochwyłami bocznymi 167 | 205,41
- trzeci zawias 3D kolor srebrny, biały, czarny (dopłata do ceny ośc.) 105 | 129,15
- trzeci zawias 3D kolor złoty (dopłata do ceny ośc.) 121 | 148,83
- tuleje lub podcięcie wentylacyjne 39 | 47,97
- zamek czarny i zawiasy czopowe czarne 20 | 24,60
- zamek magnetyczny: biały, czarny w drzwiach bezprzylg. 60 | 73,80
- zamek magnetyczny z czołem ze stali nierdzewnej 45 | 55,35
- zamek PRIME z czołem połysk (srebrny lub złoty) 10 | 12,30
- zawiasy 3D kolor złoty (dopłata do ceny ośc.) 55 | 67,65
- zawiasy PRIME (dotyczy dedykowanych ościeżnic) 20 | 24,60
- nakładki na zawiasy standard (str. 235)
- klamka z szyldem (str. 224)

PORTA INSPIRE, grupa AiB

od 830,- | 1 020,90

cena skrzydła netto | brutto (PLN)

03



PORTA INSPIRE A.0, Dąb Skandynawski, moduł retro, klamka ELEGANT czarna

POLECAMY

Tradycyjna konstrukcja ramiakowa
to gwarancja wieloletniej trwałości.



PORTA INSPIRE A.0, Dąb Skandynawski, klamka SIMPLE srebrna



model A.0



model A.1

model A.1
z lustrem

model B.0



model B.1



model B.2



model B.3

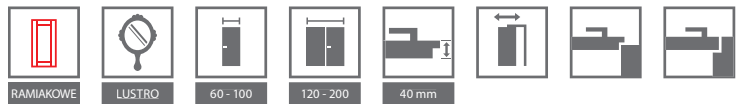

KOLORYSTYKA

Okleina Portadecor ★★★★★☆



Dąb Catania

Portalamino ★★★★★☆



Dąb Srebrzysty



Dąb Angielski Hamilton

Okleina Portasynchro 3D ★★★★★☆



Okleina Portaperfect 3D ★★★★★☆

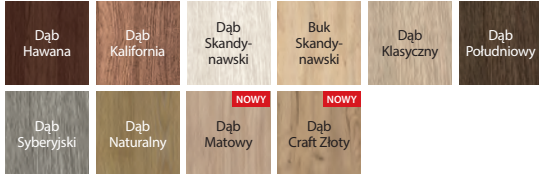

szyba matowa „ramka”



elegancka ramka



NOWOŚĆ

regulacja zawiasów czopowych regulowanych 3D

Sprawdź jak wyregulować zawiasy



CENNIK NETTO | BRUTTO PLN (zwróć uwagę na DOPLĄTY)

MODELE	Portadecor, Portasynchro 3D	Portaperfect 3D, Portalamino
A.0-B.3	830 1020,90	930 1143,90

POLECAMY!

SPECJALNA KONSTRUKCJA WIELOWARSTWOWA DREWNIANA



INFORMACJE TECHNICZNE

KONSTRUKCJA SKRZYDŁA

Skrzydła w zależności od wzoru składają się z ramiaków poziomych i płycin oraz szyby matowych wykonanych ze szkła hartowanego. Szyby matowe o grubości 6 mm. Model A.1 możliwy do wykonania z lustrem na jedną lub na dwie strony. Przy wyborze skrzydła z lustrem na jedną stronę z drugiej znajduje się płyta płaska.

AKCESORIA W CENIE SKRZYDŁA

- Zamek na klucz zwykły, z blokadą łazienkową lub dostosowany pod wkładkę patentową
- Drzwi przylgowe: trzy zawiasy czopowe regulowane 3D, bezprzylgowe: dwa zawiasy 3D
- Szyba matowa hartowana „ramka” oraz szyba matowa
- Przygotowanie do skrótów maksymalnie 60 mm
- Pochwyty okrągły do drzwi przesuwnych

OŚCIEŻNICE

Rekomendowane ościeżnice przylgowe:

- PORTA SYSTEM str. 200

Rekomendowane ościeżnice bezprzylgowe:

- PORTA SYSTEM ELEGANCE str. 202
- LEVEL str. 206

UWAGI

- Norma PN EN 14351-2:2018-12.
- Przy drzwiach podwójnych bezprzylgowych należy zamawiać skrzydło czynne i bierne.
- **W przypadku wybrania modelu z lustrem z jednej strony, z drugiej znajdującej się będzie pełna płaska płyta.**
- Skrzydło podwójne niedostępne z zamkiem magnetycznym.
- Przy szerokości „100” wymagany jest 3 zawias.
- Zawiasy – pakowane z ościeżnicą.

DOPLĄTY

- lustro na jedną stronę 150 | 184,50
- lustro na dwie strony 300 | 369,00
- rozmiar „100” 50 | 61,50
- skrzydła przesuwne – pochwyty podłużny 77 | 94,71
- skrzydła przesuwne – zamek hakowy z pochwytyami bocznymi 167 | 205,41
- skrzydła przylgowe – nakładki na zawiasy (str. 235)
- skrzydła bezprzylgowe – trzeci zawias 3D kolor srebrny, biały, czarny (dopłata do ceny ość.) 105 | 129,15
- skrzydła bezprzylgowe – trzeci zawias 3D kolor złoty (dopłata do ceny ość.) 121 | 148,83
- skrzydła bezprzylgowe – zawiasy 3D kolor złoty (dopłata do ceny ość.) 55 | 67,65
- tuleje lub podcięcie wentylacyjne 39 | 47,97
- zamek magnetyczny: biały, czarny w drzwiach bezprzylg. 60 | 73,80
- zamek magnetyczny z czołem ze stali nierdzewnej 45 | 55,35
- klamka z szyldem (str. 224)

PORTA INSPIRE, grupa C

od 830,- | **1 020,90**cena skrzydła netto | **brutto** (PLN)

03



PORTA INSPIRE C.4, Dąb Klasyczny, klamka ELEGANT srebrna



PORTA INSPIRE C.4, Dąb Klasyczny, klamka SIMPLE srebrna



model C.0



model C.1



model C.2



model C.3



model C.4

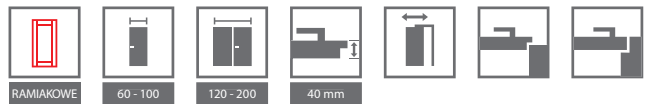

KOLORYSTYKA

Okleina Portadecor ★★★★★☆



Okleina Portasynchro 3D ★★★★★☆



Okleina Premium ★★★★★☆



Okleina Portaperfect 3D ★★★★★☆

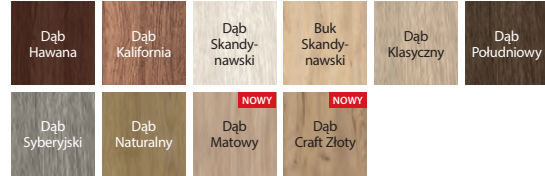

Portalamino ★★★★★☆

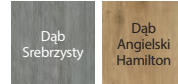

szyba matowa



elegancka płycina



regulacja zawiasów czopowych regulowanych 3D

NOWOŚĆ

Sprawdź jak wyregulować zawiasy



CENNIK NETTO | BRUTTO PLN (zwróć uwagę na DOPŁATY)

MODELE	Portadecor, Portasynchro 3D	Portaperfect 3D, Portalamino	Okleina Premium
C.0-C.4	830 1020,90	930 1143,90	930 1143,90

POLECAMY!

Specjalna konstrukcja wielowarstwowa drewniana.



INFORMACJE TECHNICZNE

KONSTRUKCJA SKRZYDŁA

Skrzydła w zależności od wzoru składają się z ramiaków poziomych i płycin oraz szyb matowych wykonanych ze szkła hartowanego. Szyby matowe o grubości 6 mm.

AKCESORIA W CENIE SKRZYDŁA

- Zamek na klucz zwykły, z blokadą łazienkową lub dostosowany pod wkładkę patentową
- Drzwi przylgowe: trzy zawiasy czopowe regulowane 3D, bezprzylgowe: dwa zawiasy 3D
- Szyba matowa
- Przygotowanie do skrótu maksymalnie 60 mm
- Pochwyty okrągły do drzwi przesuwnych

OŚCIEŻNICE

Rekomendowane ościeżnice przylgowe:

- PORTA SYSTEM str. 200

Rekomendowane ościeżnice bezprzylgowe:

- PORTA SYSTEM ELEGANCE str. 202
- PORTA SYSTEM ELEGANCE 90 stopni w okleinie Premium str. 202
- LEVEL str. 206

UWAGI

- Norma PN EN 14351-2:2018-12.
- Przy drzwiach podwójnych bezprzylgowych należy zamawiać skrzydło czynne i bierne.
- Skrzydło podwójne niedostępne z zamkiem magnetycznym.
- Przy szerokości „100” wymagany jest 3 zawias.
- Zawiasy pakowane z ościeżnicą.

DOPŁATY

- rozmiar „100” 50 | 61,50
- skrzydła przesuwne – pochwyt podłużny 77 | 94,71
- skrzydła przesuwne – zamek hakowy z pochwytami bocznymi 167 | 205,41
- skrzydła przylgowe – nakładki na zawiasy (dopłata do ceny ośc.) (str. 235)
- skrzydła bezprzylgowe – trzeci zawias 3D kolor srebrny, biały, czarny (dopłata do ceny ośc.) 105 | 129,15
- skrzydła bezprzylgowe – trzeci zawias 3D kolor złoty (dopłata do ceny ośc.) 121 | 148,83
- skrzydła bezprzylgowe – zawiasy 3D kolor złoty (dopłata do ceny ośc.) 55 | 67,65
- tuleje lub podcięcie wentylacyjne 39 | 47,97
- zamek magnetyczny: biały, czarny w drzwiach bezprzylg. 60 | 73,80
- zamek magnetyczny z czołem ze stali nierdzewnej 45 | 55,35
- klamka z szyldem (str. 224)

PORTA GLASS

od 650,- | **799,50**cena skrzydła netto | **brutto** (PLN)

04



PORTA GLASS, szyba przezroczysta z malowanymi szprosami

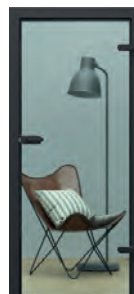

PORTA GLASS, szyba matowa

szyba
grafitowa
przeziernaszyba
matowaszyba
przezroczystaszyba
matowa z
malowanymi
szprosamiszyba
przezroczysta
z malowanymi
szprosami



8 mm



60-90



czarny zamek



srebrny zamek



czarny zawias



srebrny zawias

PORTA GLASS
(komplet)

=

cena tafli szklanej

+

cena ościeżnicy

+

cena kpl. okuć

CENNIK NETTO | BRUTTO PLN (zwróć uwagę na DOPŁATY)

TAFLA SZKLANA		OKUCIA	srebrny		czarny	
tafla przezroczysta	650 799,50	zamek z klamką, zawiasy	550 676,50	750 922,50		
tafla matowa	699 859,77	zamek przystosowany pod wkładkę, z klamką, zawiasy	550 676,50	750 922,50		
tafla grafitowa	839 1031,97					
tafla malowana przezroczysta	839 1031,97					
tafla malowana matowa	839 1031,97					

INFORMACJE TECHNICZNE

SKRZYDŁO

Tafla szklana o grubości 8 mm z przygotowanymi otworami pod montaż zamka i zawiasów.

AKCESORIA

- Zamek zwykły (tylko klamka) lub dostosowany pod wkładkę patentową w kolorze srebrnym lub czarnym,
- Dwa zawiasy dormakaba w kolorze srebrnym lub czarnym.

OŚCIEŻNICE

- PORTA SYSTEM str. 200

UWAGI

- Zamek i zawiasy pakowane oddzielnie.
- Szerokość linii we wzorach z malowanymi szprosami - 30 mm.

DOPŁATY

- rozmiar „90” 110 | 135,30
- podcięcie wentylacyjne 68 | 83,64

PORTA DECOR

od 385,- | **473,55**

cena skrzydła netto | brutto (PLN)

04



PORTA DECOR P, Buk Skandynawski, klamka ELEGANT biała

3 klasę mechaniczną posiadają wybrane modele z wypełnieniem z płyty wiórowej

POLECAMY

„Pakiet inwestycyjny” - dostępny dodatkowo, zawiera zawiasy trójelementowe i zamek w najwyższej kategorii użytkowania (opcja za dopłatą). Komplet stanowią skrzydło (w okleinie Portalamino) i dedykowana ościeżnica.



PORTA DECOR P, Buk Skandynawski, klamka ACCENT srebrna



model P



model M



model D



model L

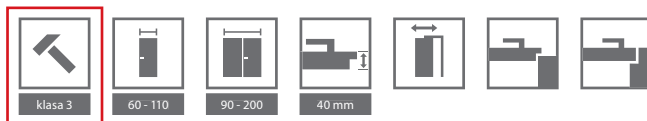

KOLORYSTYKA

Okleina Portadecor ★★★★★

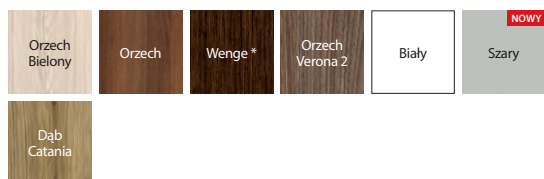

* do wyczerpania zapasów

Okleina Portasynchro 3D ★★★★★



Okleina Portaperfect 3D ★★★★★

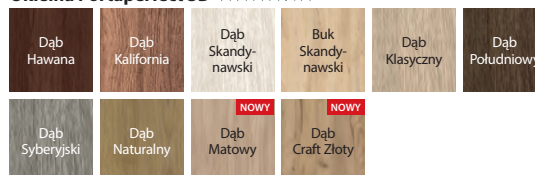

Portalamino ★★★★★

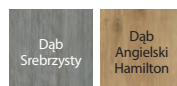

ramka z szybą

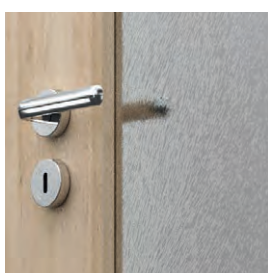

szyba „chinchilla”

CENNIK NETTO | BRUTTO PLN (zwróć uwagę na DOPŁATY)

MODELE	Portadecor, Portasynchro 3D	Portaperfect 3D (Buk Skandynawski)	Portaperfect 3D (pozostałe kolory), Portalamino
P	385 473,55	415 510,45	485 596,55
M	458 563,34	488 600,24	558 686,34
D	495 608,85	525 645,75	595 731,85
L	483 594,09	513 630,99	583 717,09

INFORMACJE TECHNICZNE

KONSTRUKCJA SKRZYDŁA

Wypełnienie stanowi „plaster miodu” lub płyta wiórowa wzmocniona wewnętrznym ramiakiem (opcja za dopłatą). Całość obłożona jest płytą HDF.

AKCESORIA W CENIE SKRZYDŁA

- Drzwi przylgowe: dwa lub trzy zawiasy czopowe standard lub PRIME (opcja za dopłatą); bezprzylgowe: dwa zawiasy 3D
- Zamek: na klucz zwykły, z blokadą łazienkową lub dostosowany pod wkładkę patentową
- Szyba wzór: „chinchilla” lub matowa hartowana (opcja za dopłatą)
- Pochwyty okrągły (do drzwi przesuwnych)

OŚCIEŻNICE

Rekomendowane ościeżnice przylgowe:

- PORTA SYSTEM str. 200
- MINIMAX str. 198
- STALOWE str. 212-217

Rekomendowane ościeżnice bezprzylgowe:

- PORTA SYSTEM ELEGANCE str. 202
- LEVEL str. 206

UWAGI

- Norma PN EN 14351-2:2018-12.
- Wypełnienie płyta wiórowa zawiera przygotowanie do skrótu w standardzie.
- Rozmiar „110” dostępny tylko z wypełnieniem płytą wiórową. Wymiary przeszkleń jak w rozmiarze „100”.
- Możliwość dowolnego zestawienia wymiarów skrzydeł w drzwiach podwójnych. Skrzydło bierne (dostawka) w rozmiarach „30”, „40”, „50” tylko w wersji pełnej.
- Przy drzwiach podwójnych bezprzylgowych należy zamawiać skrzydło czynne i bierne.
- Skrzydło podwójne niedostępne z zamkiem magnetycznym.
- **Rozmiar „80” i „90” w normie inwestycyjnej dla drzwi przylgowych (światło przejścia 800, 900 mm) dostępny jako standard – bez dopłaty.**
- Przy opcji „wzmocnienie pod samozamykacz” wymagany jest 3 zawias.
- Przy szerokości „100” i „110” wymagany jest 3 zawias.

- Pakiet inwestycyjny dostępny tylko z wypełnieniem płytą wiórową.
- Pakiet inwestycyjny dostępny z ościeżnicą przylgową: PORTA SYSTEM, Stalowa PORTA SYSTEM, Stalowa Regulowana, Stalowa Kątowa MAŁA PLUS i DUŻA.
- Zawiasy PRIME lub zawiasy 3D – pakowane z ościeżnicą.

DOPŁATY

• bulaj – ze stali nierdzewnej	501 616,23
• bulaj czarny	550 676,50
• skrzydła przesuwne – pochwyty podłużny	77 94,71
• skrzydła przesuwne – zamek hakowy z pochwytyami bocznymi	167 205,41
• odwrócenie szyby	bez dopłaty
• pakiet inwestycyjny (dopłata do skrz.)	60 73,80
• pakiet inwestycyjny (dopłata do ośc.)	60 73,80
• podcięcie, tuleje lub kratka wentylacyjna	39 47,97
• przygotowanie do skrótu (maks. 60 mm)	26 31,98
• rozmiar „100”, „110”	50 61,50
• szyba matowa hartowana – model M	16 19,68
• szyba matowa hartowana – model D	54 66,42
• szyba matowa hartowana – model L	30 36,90
• trzeci zawias 3D kolor srebrny, biały, czarny (dopłata do ceny ośc.)	105 129,15
• trzeci zawias 3D kolor złoty (dopłata do ceny ośc.)	121 148,83
• uszczelka opadająca	136 167,28
• wypełnienie płytą pełną	140 172,20
• wypełnienie płytą wiórową otworową	110 135,30
• wzmocnienie pod samozamykacz – wymagany 3 zawias	26 31,98
• zamek czarny i zawiasy czopowe czarne	20 24,60
• zamek magnetyczny: biały, czarny w skrzydłach bezprzylg.	60 73,80
• zamek magnetyczny z czołem ze stali nierdzewnej	45 55,35
• zamek PRIME z czołem połysk (srebrny lub złoty)	10 12,30
• zawiasy 3D kolor złoty (dopłata do ceny ośc.)	55 67,65
• zawiasy PRIME (dotyczy dedykowanych ościeżnic)	20 24,60
• nakładki na zawiasy standard	(str. 235)
• klamka z szyldem	(str. 224)

PORTA STYL

od 504,- | **619,92**

cena skrzydła netto | brutto (PLN)

04



PORTA STYL 1, Dąb Kalifornia, klamka MODERN srebrna



PORTA STYL 1, Dąb Kalifornia, klamka MODERN srebrna



model 1



model 2



model 3

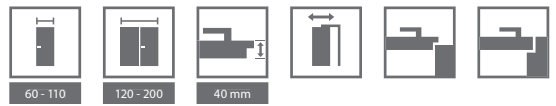

KOLORYSTYKA

Okleina Portadecor ★★★★★☆

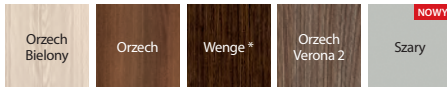

* do wyczerpania zapasów

Okleina Portasynchro 3D ★★★★★☆



Okleina Portaperfect 3D ★★★★★☆

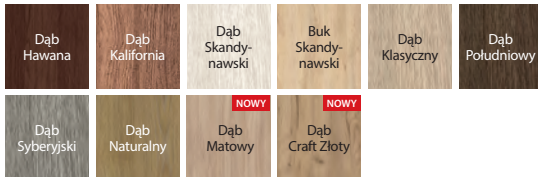

Okleina CPL HQ 0,2 ★★★★★☆

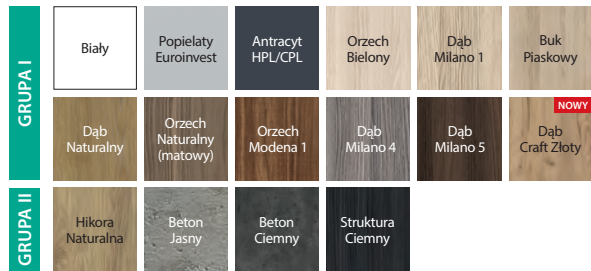

PORTA STYL



model z szybą

CENNIK NETTO | BRUTTO PLN (zwróć uwagę na DOPLĄTY)

MODELE	Portadecor Portasynchro 3D	Portaperfect 3D, CPL HQ gr. I
1, 2	504 619,92	604 742,92
3	564 693,72	664 816,72

ZWRÓĆ UWAGĘ

Jeżeli szukasz drzwi pełnych, które będą pasowały do tej kolekcji, zobacz również kolekcję PORTA DECOR str. 88 oraz PORTA CPL str. 104.

INFORMACJE TECHNICZNE

KONSTRUKCJA SKRZYDŁA

Wypełnienie „plaster miodu” lub płyta wiórowa wzmocniona wewnętrznymi ramiakami (opcja za dopłatą). Całość obłożona jest płytą HDF. W wykonaniu CPL HQ boki skrzydła pokryte są taśmą ABS.

AKCESORIA W CENIE SKRZYDŁA

- Drzwi przylgowe: dwa lub trzy zawiasy czopowe standard lub PRIME (opcja za dopłatą); bezprzylgowe: dwa zawiasy 3D
- Zamek: na klucz zwykły, z blokadą łazienkową lub dostosowany pod wkładkę patentową
- Szyba wzór: matowa hartowana lub „chinchilla”
- Pochwył okrągły (do drzwi przesuwnych)

OŚCIEŻNICE

Rekomendowane ościeżnice przylgowe:

- PORTA SYSTEM str. 200
- MINIMAX str. 198
- STALOWE str. 212-217

Rekomendowane ościeżnice bezprzylgowe:

- PORTA SYSTEM ELEGANCE str. 202
- LEVEL str. 206

UWAGI

- Norma PN EN 14351-2:2018-12.
- Wypełnienie płyta wiórowa zawiera przygotowanie do skrótu w standardzie.
- Rozmiar „110” dostępny tylko z wypełnieniem płyta wiórowa. Wymiary przeszkleń jak w rozmiarze „100”.
- Możliwość dowolnego zestawienia wymiarów skrzydeł w drzwiach podwójnych. Przy drzwiach podwójnych bezprzylgowych należy zamawiać skrzydło czynne i bierne.

- Skrzydło podwójne niedostępne z zamkiem magnetycznym.
- Przy opcji „wzmocnienie pod samozamykacz” wymagany jest 3 zawias.
- Przy szerokości „100” i „110” wymagany jest 3 zawias.
- Zawiasy PRIME lub zawiasy 3D – pakowane z ościeżnicą.

DOPLĄTY

- skrzydła przesuwne – pochwył podłużny 77 | 94,71
- skrzydła przesuwne – zamek hakowy z pochwyłami bocznymi 167 | 205,41
- odwrócenie szyby bez dopłaty
- okl. CPL 0,2 mm – GRUPA II 50 | 61,50
- podcięcie, tuleje lub kratka wentylacyjna 39 | 47,97
- **PROMOCJA** – w drzwiach w okl. CPL – pakiet PRIME bez dopłaty
- przygotowanie do skrótu (maks. 60 mm) 26 | 31,98
- rozmiar „100”, „110” 50 | 61,50
- trzeci zawias 3D kolor srebrny, biały, czarny (dopłata do ceny ośc.) 105 | 129,15
- trzeci zawias 3D kolor złoty (dopłata do ceny ośc.) 121 | 148,83
- uszczelka opadająca 136 | 167,28
- wypełnienie płytą pełną 140 | 172,20
- wypełnienie płytą wiórową otworową 110 | 135,30
- wzmocnienie pod samozamykacz – wymagany 3 zawias 26 | 31,98
- zamek czarny i zawiasy czopowe czarne 20 | 24,60
- zamek magnetyczny: biały, czarny w skrzydłach bezprzylg. 60 | 73,80
- zamek magnetyczny z czołem ze stali nierdzewnej 45 | 55,35
- zamek PRIME z czołem połysk (srebrny lub złoty) 10 | 12,30
- zawiasy 3D kolor złoty (dopłata do ceny ośc.) 55 | 67,65
- zamek PRIME z czołem połysk (srebrny lub złoty) 20 | 24,60
- nakładki na zawiasy standard (str. 235)
- klamka z szyldem (str. 224)

PORTA FIT, grupa C, I

od 540,- | **664,20**

cena skrzydła netto | brutto (PLN)

04



PORTA FIT I.1, Dąb Matowy, klamka EUFORIA czarna



PORTA FIT I.1, Dąb Matowy, klamka ACCENT srebrna



model C.0

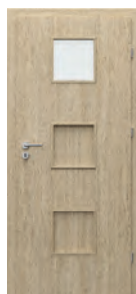

model C.1

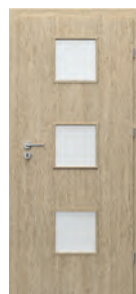

model C.3



model I.0



model I.1

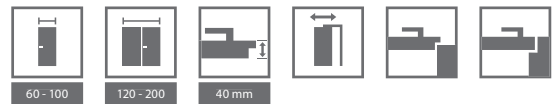

KOLORYSTYKA

Okleina Portadecor ★★★★★☆



* do wyczerpania zapasów

Okleina Portasynchro 3D ★★★★★☆



Okleina Portaperfect 3D ★★★★★☆

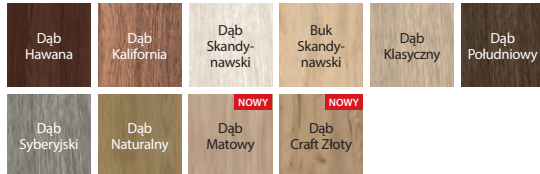

Okleina CPL HQ 0,2 ★★★★★☆

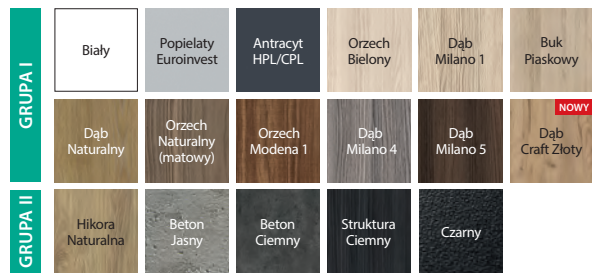

PORTA FIT



ramka z szybą
UWAGA: w przypadku okleiny CPL
ramka jest zaokrąglona



ramka z panelem
UWAGA: w przypadku okleiny CPL
ramka jest zaokrąglona

CENNIK NETTO | BRUTTO PLN (zwróć uwagę na DOPŁATY)

MODELE	Portadecor, Portasynchro 3D	Portaperfect 3D, CPL HQ gr. I
C.0-C.3	552 678,96	652 801,96
I.0-I.1	540 664,20	640 787,20

ZWRÓĆ UWAGĘ

Jeżeli szukasz drzwi pełnych, które będą pasowały do tej kolekcji, zobacz również kolekcję PORTA DECOR str. 88 oraz PORTA CPL str. 104.

INFORMACJE TECHNICZNE

KONSTRUKCJA SKRZYDŁA

W modelach C oraz I wypełnienie „plaster miodu” i płyta stabilizująca lub w całości płyty wiórowej pełnej wzmocnionej wewnętrznym ramiakiem (opcja za dopłatą). Całość obłożona jest płytą HDF. W wykończeniu CPL HQ, boki skrzydła pokryte są taśmą brzegową ABS.

AKCESORIA W CENIE SKRZYDŁA

- Drzwi przylgowe: dwa lub trzy zawiasy czopowe standard lub PRIME (opcja za dopłatą); bezprzylgowe: dwa zawiasy 3D
- Zamek: na klucz zwykły, z blokadą łazienkową lub dostosowany pod wkładkę patentową
- Szyba matowa hartowana lub „chinchilla”
- Pochwyt okrągły (do drzwi przesuwnych)

OŚCIEŻNICE

Rekomendowane ościeżnice przylgowe:

- PORTA SYSTEM str. 200
- MINIMAX str. 198
- STALOWE str. 212-217

Rekomendowane ościeżnice bezprzylgowe:

- PORTA SYSTEM ELEGANCE str. 202
- LEVEL str. 206

UWAGI

- Norma PN EN 14351-2:2018-12.
- Możliwość dowolnego zestawienia wymiarów skrzydeł w drzwiach podwójnych. Przy drzwiach podwójnych bezprzylgowych należy zamawiać skrzydło czynne i bierne.

- Skrzydło podwójne niedostępne z zamkiem magnetycznym.
- Przy opcji „wzmocnienie pod samozamykacz” wymagany jest 3 zawiasy.
- Przy szerokości „100” wymagany jest 3 zawiasy.
- Zawiasy PRIME lub zawiasy 3D – pakowane z ościeżnicą.

DOPŁATY

- odwrócenie szyby bez dopłaty
- okł. CPL 0,2 mm – GRUPA II 50 | 61,50
- podcięcie, tuleje lub kratka wentylacyjna 39 | 47,97
- **PROMOCJA** – w drzwiach w okł. CPL – pakiet PRIME bez dopłaty
- przygotowanie do skrótu (maks. 60 mm) 26 | 31,98
- rozmiar „100” 50 | 61,50
- skrzydła przesuwne – pochwyt podłużny 77 | 94,71
- skrzydła przesuwne – zamek hakowy z pochwytami bocznymi 167 | 205,41
- trzeci zawias 3D kolor srebrny, biały, czarny (dopłata do ceny ośc.) 105 | 129,15
- trzeci zawias 3D kolor złoty (dopłata do ceny ośc.) 121 | 148,83
- uszczelka opadająca 136 | 167,28
- wypełnienie płytą wiórową otworową lub pełną 110 | 135,30
- wzmocnienie pod samozamykacz – wymagany 3 zawias 26 | 31,98
- zamek czarny i zawiasy czopowe czarne 20 | 24,60
- zamek magnetyczny: biały, czarny w skrzydłach bezprzylg. 60 | 73,80
- zamek magnetyczny z czołem ze stali nierdzewnej 45 | 55,35
- zamek PRIME z czołem połysk (srebrny lub złoty) 10 | 12,30
- zawiasy 3D kolor złoty (dopłata do ceny ośc.) 55 | 67,65
- zawiasy PRIME (dotyczy dedykowanych ościeżnic) 20 | 24,60
- nakładki na zawiasy standard (str. 235)
- klamka z szyldem (str. 224)

PORTA FIT, grupa F-H

od 564,- | **693,72**

cena skrzydła netto | brutto (PLN)

04



PORTA FIT G.5, Sosna Norweska, klamka ACCENT srebrna



PORTA FIT G.5, Sosna Norweska, klamka ACCENT srebrna



model F.2

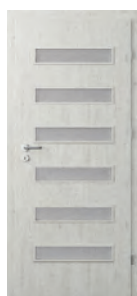

model F.6



model G.0



model G.2



model G.3



model G.5



model H.0



model H.1



model H.3



model H.4

Więcej modeli
z tej kolekcji
[zobacz na stronie](#)



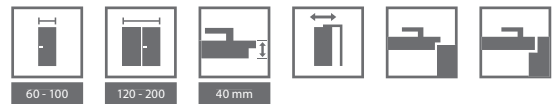

KOLORYSTYKA

Okleina Portadecor ★★★★★☆



* do wyczerpania zapasów

Okleina Portasynchro 3D ★★★★★☆



Okleina Portaperfect 3D ★★★★★☆

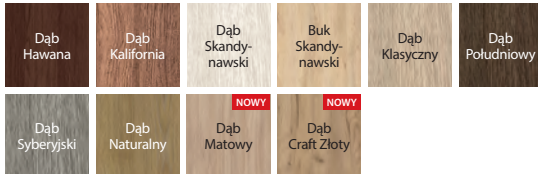

Okleina CPL HQ 0,2 ★★★★★☆

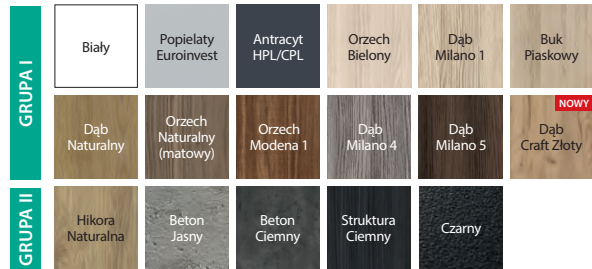

PORTA FIT



ramka z szybą
UWAGA: w przypadku okleiny CPL
ramka jest zaokrąglona



ramka z panelem
UWAGA: w przypadku okleiny CPL
ramka jest zaokrąglona

CENNIK NETTO | BRUTTO PLN (zwróć uwagę na DOPŁATY)

MODELE	Portadecor, Portasynchro 3D	Portaperfect 3D, CPL HQ gr. I
F.0-H.4	564 693,72	664 816,72

ZWRÓĆ UWAGĘ

Jeżeli szukasz drzwi pełnych, które będą pasowały do tej kolekcji, zobacz również kolekcję PORTA DECOR str. 88 oraz PORTA CPL str. 104.

INFORMACJE TECHNICZNE

KONSTRUKCJA SKRZYDŁA

Wypełnienie stanowi „plaster miodu” i płyta stabilizująca lub w całości płyty wiórowej pełnej wzmocnionej wewnętrznym ramiakem (opcja za dopłatą). Całość obłożona jest płytą HDF. Konstrukcje skrzydła uzupełniają szyba lub panel płaski. W wykonaniu CPL HQ boki skrzydła pokryte są smłą brzegową ABS.

AKCESORIA W CENIE SKRZYDŁA

- Drzwi przylgowe: dwa lub trzy zawiasy czopowe standard lub PRIME (opcja za dopłatą); bezprzylgowe: dwa zawiasy 3D
- Zamek: na klucz zwykły, z blokadą łazienkową lub dostosowany pod wkładkę patentową
- Szyba matowa hartowana lub „chinchilla”
- Pochwył okrągły (do drzwi przesuwnych)

OŚCIEŻNICE

Rekomendowane ościeżnice przylgowe:

- PORTA SYSTEM str. 200
- MINIMAX str. 198
- STALOWE str. 212-217

Rekomendowane ościeżnice bezprzylgowe:

- PORTA SYSTEM ELEGANCE str. 202
- LEVEL str. 206

UWAGI

- Norma PN EN 14351-2:2018-12.
- Kratka, tuleje wentylacyjne 2 rzędy niedostępne dla modelu H.
- Możliwość dowolnego zestawienia wymiarów skrzydeł w drzwiach podwójnych. Przy drzwiach podwójnych bezprzylgowych należy zamawiać skrzydło czynne i bierne.

- Skrzydło podwójne niedostępne z zamkiem magnetycznym.
- Przy opcji „wzmocnienie pod samozamykacz” wymagany jest 3 zawias.
- Przy szerokości „100” wymagany jest 3 zawias.
- Zawiasy PRIME lub zawiasy 3D – pakowane z ościeżnicą.

DOPŁATY

- odwrócenie szyby bez dopłaty
- okl. CPL 0,2 mm – GRUPA II 50 | 61,50
- podcięcie, tuleje lub kratka wentylacyjna 39 | 47,97
- **PROMOCJA** – w drzwiach w okl. CPL – pakiet PRIME bez dopłaty
- przygotowanie do skrót (maks. 60 mm) 26 | 31,98
- rozmiar „100” 50 | 61,50
- skrzydła przesuwne – pochwył podłużny 77 | 94,71
- skrzydła przesuwne – zamek hakowy z pochwyłami bocznymi 167 | 205,41
- trzeci zawias 3D kolor srebrny, biały, czarny (dopłata do ceny ośc.) 105 | 129,15
- trzeci zawias 3D kolor złoty (dopłata do ceny ośc.) 121 | 148,83
- uszczelka opadająca 136 | 167,28
- wypełnienie płytą wiórową otworową lub pełną 110 | 135,30
- wzmocnienie pod samozamykacz – wymagany 3 zawias 26 | 31,98
- zamek czarny i zawiasy czopowe czarne 20 | 24,60
- zamek magnetyczny: biały, czarny w skrzydłach bezprzylg. 60 | 73,80
- zamek magnetyczny z czołem ze stali nierdzewnej 45 | 55,35
- zamek PRIME z czołem połysk (srebrny lub złoty) 10 | 12,30
- zawiasy 3D kolor złoty (dopłata do ceny ośc.) 55 | 67,65
- zawiasy PRIME (dotyczy dedykowanych ościeżnic) 20 | 24,60
- nakładki na zawiasy standard (str. 235)
- klamka z szyldem (str. 224)

PORTA NOVA, grupa 2-5

od 706,- | **868,38**

cena skrzydła netto | brutto (PLN)

04



PORTA NOVA 2.1, Dąb Srebrzysty, klamka SIMPLE srebrna



PORTA NOVA 5.5, Dąb Srebrzysty, klamka ACCENT srebrna



model 2.1



model 2.2



model 2.2
z lustrem



model 3.1



model 3.2



model 4.1



model 4.2



model 4.4



model 5.1



model 5.2



model 5.4



model 5.5

Więcej modeli
z tej kolekcji
[zobacz na stronie](#)



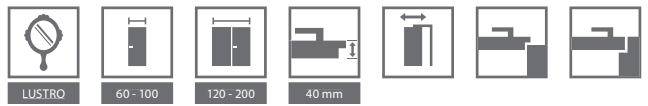

KOLORYSTYKA

Okleina Portadecor ★★★★★☆



* do wyczerpania zapasów

Okleina Portasynchro 3D ★★★★★☆

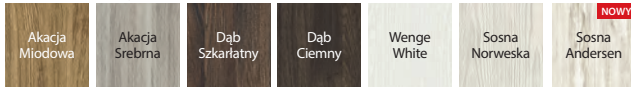

Okleina Portadur ★★★★★☆

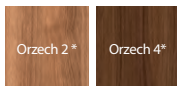

* do wyczerpania zapasów

Okleina Portaperfect 3D ★★★★★☆

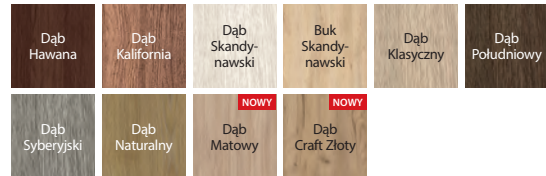

Portalamino ★★★★★☆

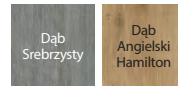

ramka z plynica

CENNIK NETTO | BRUTTO PLN (zwróć uwagę na DOPŁATY)

MODELE	Portadecor, Portasynchro 3D	Portadur	Portaperfect 3D, Portalamino
2.1-2.2, 3.1-3.2	706 868,38	766 942,18	806 991,38
4.1-4.4	728 895,44	788 969,24	828 1018,44
5.1-5.5	772 949,56	832 1023,36	872 1072,56

INFORMACJE TECHNICZNE

KONSTRUKCJA SKRZYDŁA

Wypełnienie stanowi płyta wiórowa wzmocniona wewnętrznym ramiakiem. Całość obłożona jest płytą HDF. Model 2.2 możliwy do wykonania z lustrem na jedną stronę lub dwie strony. Przy wyborze skrzydła z lustrem na jedną stronę z drugiej znajduje się plynica.

AKCESORIA W CENIE SKRZYDŁA

- Zamek: na klucz zwykły, z blokadą łazienkową lub dostosowany pod wkładkę patentową
- Drzwi przylgowe: dwa lub trzy zawiasy czopowe standard lub PRIME (opcja za dopłatą); bezprzylgowe: dwa zawiasy 3D
- Szyba – wzory: „chinchilla”, matowa (za dopłatą)
- Przygotowanie do skrótu maksymalnie 60 mm (tylko grupa 2 i 3)
- Pochwyty okrągły (do drzwi przesuwnych)

OŚCIEŻNICE

Rekomendowane ościeżnice przylgowe:

- PORTA SYSTEM str. 200
- MINIMAX str. 198
- STALOWE str. 212-217

Rekomendowane ościeżnice bezprzylgowe:

- PORTA SYSTEM ELEGANCE str. 202
- LEVEL str. 206

UWAGI

- Norma PN EN 14351-2:2018-12.
- Możliwość dowolnego zestawienia wymiarów skrzydeł w drzwiach podwójnych. Przy drzwiach podwójnych bezprzylgowych należy zamawiać skrzydło czynne i bierne.
- Skrzydło podwójne niedostępne z zamkiem magnetycznym.

- Model 2.2 niedostępny w rozmiarze „100”.
- Przy opcji „wzmocnienie pod samozamykacz” wymagany jest 3 zawiasy.
- Przy szerokości „100” wymagany jest 3 zawiasy.
- Zawiasy PRIME lub zawiasy 3D – pakowane z ościeżnicą.

DOPŁATY

- lustro na jedną stronę 150 | 184,50
- lustro na dwie strony 300 | 369,00
- odwrócenie szyby bez dopłaty
- podcięcie, tuleje wentylacyjne (1 rząd) 39 | 47,97
- rozmiar „100” 50 | 61,50
- skrzydła przesuwne – pochwyty podłużny 77 | 94,71
- skrzydła przesuwne – zamek hakowy z pochwytyami bocznymi 167 | 205,41
- szyba matowa – gr. 4 i 5 (za 1 szt. szyby) 25 | 30,75
- szyba matowa, model 2.2 70 | 86,10
- szyba matowa, model 3.2 40 | 49,20
- trzeci zawias 3D kolor srebrny, biały, czarny (dopłata do ceny ośc.) 105 | 129,15
- trzeci zawias 3D kolor złoty (dopłata do ceny ośc.) 121 | 148,83
- uszczelka opadająca 136 | 167,28
- zamek czarny i zawiasy czopowe czarne 20 | 24,60
- zamek magnetyczny z czołem ze stali nierdzewnej 45 | 55,35
- zamek magnetyczny: biały, czarny w skrzydłach bezprzylg. 60 | 73,80
- zamek PRIME z czołem połysk (srebrny lub złoty) 10 | 12,30
- zawiasy 3D kolor złoty (dopłata do ceny ośc.) 55 | 67,65
- zawiasy PRIME (dotyczy dedykowanych ościeżnic) 20 | 24,60
- nakładki na zawiasy standard (str. 235)
- klamka z szyldem (str. 224)

PORTA NOVA, grupa 6 i 7

od 772,- | **949,56**

cena skrzydła netto | brutto (PLN)

04



PORTA NOVA 7.1, Akacja Miodowa, moduł retro, klamka ACCENT srebrna



PORTA NOVA 6.1 Akacja Miodowa, moduł retro, klamka ACCENT srebrna



model 6.1



model 6.2



model 6.3



model 6.4



model 6.5



model 7.1



model 7.2



model 7.5

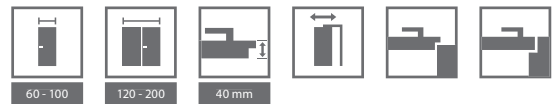

KOLORYSTYKA

Okleina Portadecor ★★★★★☆

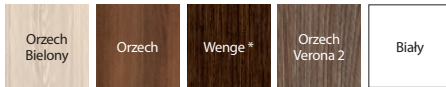

* do wyczerpania zapasów

Okleina Portasynchro 3D ★★★★★☆

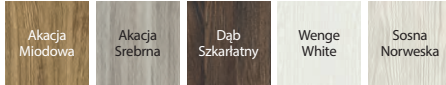

Okleina Portadur ★★★★★☆

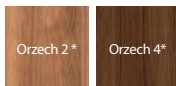

* do wyczerpania zapasów

Okleina Portaperfect 3D ★★★★★☆

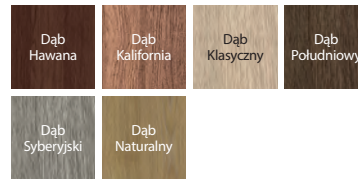

ramka z szybą



ramka z płytą

CENNIK NETTO | BRUTTO PLN (zwróć uwagę na DOPŁATY)

MODELE	Portadecor, Portasynchro 3D	Portadur	Portaperfect 3D
6.1-7.5	772 949,56	832 1023,36	872 1072,56

INFORMACJE TECHNICZNE

KONSTRUKCJA SKRZYDŁA

Wypełnienie stanowi płyta wiórowa wzmocniona wewnętrznym ramiakiem. Całość obłożona jest płytą HDF.

AKCESORIA W CENIE SKRZYDŁA

- Zamek: na klucz zwykły, z blokadą łazienkową lub dostosowany pod wkładkę patentową
- Drzwi przylgowe: dwa lub trzy zawiasy czopowe standard lub PRIME (opcja za dopłatą); bezprzylgowe: dwa zawiasy 3D
- Szyba – wzór „chinchilla”, matowa (za dopłatą)
- Przygotowanie do skrótu maksymalnie 60 mm
- Pochwyty okrągły (do drzwi przesuwanych)

OŚCIEŻNICE

Rekomendowane ościeżnice przylgowe:

- PORTA SYSTEM str. 200
- MINIMAX str. 198
- STALOWE str. 212-217

Rekomendowane ościeżnice bezprzylgowe:

- PORTA SYSTEM ELEGANCE str. 202
- LEVEL str. 206

UWAGI

- Norma PN EN 14351-2:2018-12.
- Możliwość dowolnego zestawienia wymiarów skrzydeł w drzwiach podwójnych. Przy drzwiach podwójnych bezprzylgowych należy zamawiać skrzydło czynne i bierne.
- Skrzydło podwójne niedostępne z zamkiem magnetycznym.

- Przy opcji „wzmocnienie pod samozamykacz” wymagany jest 3 zawias.
- W związku z użyciem różnych materiałów, może wystąpić niewielka różnica kolorystyczna między skrzydłem a ramką.
- Przy szerokości „100” wymagany jest 3 zawias.
- Zawiasy PRIME lub zawiasy 3D – pakowane z ościeżnicą.

DOPLATY

- odwrócenie szyby bez dopłaty
- podcięcie lub tuleje wentylacyjne (1 rząd) 39 | 47,97
- rozmiar „100” 50 | 61,50
- skrzydła przesuwne – pochwyty podłużny 77 | 94,71
- skrzydła przesuwne – zamek hakowy z pochwytyami bocznymi 167 | 205,41
- szyba matowa hartowana 50 | 61,50
- trzeci zawias 3D kolor srebrny, biały, czarny (dopłata do ceny ośc.) 105 | 129,15
- trzeci zawias 3D kolor złoty (dopłata do ceny ośc.) 121 | 148,83
- uszczelka opadająca 136 | 167,28
- zamek czarny i zawiasy czopowe czarne 20 | 24,60
- zamek magnetyczny: biały, czarny w skrzydłach bezprzylg. 60 | 73,80
- zamek magnetyczny z czołem ze stali nierdzewnej 45 | 55,35
- zamek PRIME z czołem polisk (srebrny lub złoty) 10 | 12,30
- zawiasy 3D kolor złoty (dopłata do ceny ośc.) 55 | 67,65
- zawiasy PRIME (dotyczy dedykowanych ościeżnic) 20 | 24,60
- nakładki na zawiasy standard (str. 235)
- klamka z szyldem (str. 224)

PORTA LEVEL

od 669,- | **822,87**

cena skrzydła netto | brutto (PLN)

04



PORTA LEVEL C.2, Dąb Catania z dedykowaną ościeżnicą LEVEL z panelem 100 cm, klamka AZALIA czarna

POLECAMY

Kolekcja PORTA LEVEL wraz z dodatkową ościeżnicą, z panelem 20 cm lub 100 cm, dają nietypowe możliwości aranżacji wnętrza.



PORTA LEVEL C.2 z intarsją, Dąb Catania
Ościeżnica LEVEL z panelem 20 cm, klamka AZALIA czarna



PORTA Decor
model P
patrz str. 88



model C.1
Ościeżnica
z panelem 20 cm



model C.2
z intarsją
Ościeżnica
z panelem 20 cm



model C.3
z intarsją
Ościeżnica
z panelem 20 cm

POLECAMY!

Czarna klamka RUMBA z rozetą, za 1 grosz. W kolekcji PORTA LEVEL*.



klamka RUMBA

+



lub



lub



rozeta na klucz rozeta patent rozeta łazienkowa

*Regulamin promocji dostępny na: <https://www.PORTA.com.pl/do-pobrania>

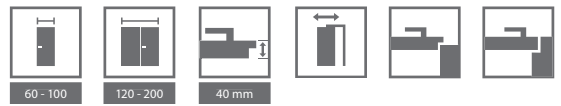

KOLORYSTYKA

Okleina Portadecor ★★★★★☆



Okleina Portaperfect 3D ★★★★★☆

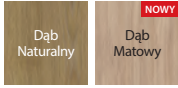

Portalamino ★★★★★☆

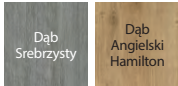

ZWRÓĆ UWAGĘ

Jeżeli szukasz drzwi pełnych, które będą pasowały do tej kolekcji, zobacz również kolekcję PORTA DECOR patrz str. 88.

Skrzydła PORTA LEVEL posiadają dedykowaną ościeżnicę LEVEL. Panel LEVEL może posiadać pionowy lub poziomy kierunek usłojenia - dotyczy wybranych 6 kolorów.

PORTA LEVEL



dedykowana ościeżnica LEVEL



intarsje czarne



intarsje srebrne

CENNIK NETTO | BRUTTO PLN (zwróć uwagę na DOPLĄTY)

MODELE	Portadecor	Portaperfect 3D, Portalamino
C.1-C.3	669 822,87	769 945,87

INFORMACJE TECHNICZNE

KONSTRUKCJA SKRZYDŁA

Wypełnienie „plaster miodu” lub płyta wiórowa wzmocniona wewnętrznym ramiakiem (opcja za dopłatą). Całość obłożona jest płytą HDF.

AKCESORIA W CENIE SKRZYDŁA

- Drzwi przylgowe: dwa lub trzy zawiasy czopowe standard lub PRIME (opcja za dopłatą); bezprzylgowe: dwa zawiasy 3D
- Zamek: na klucz zwykły, z blokadą łazienkową lub dostosowany pod wkładkę patentową

OŚCIEŻNICE

Rekomendowane ościeżnice przylgowe:

- PORTA SYSTEM str. 200
- MINIMAX str. 198
- STALOWE str. 212-217

Rekomendowane ościeżnice bezprzylgowe:

- PORTA SYSTEM ELEGANCE str. 202
- LEVEL str. 206

UWAGI

- Norma PN EN 14351-2:2018-12.
- Wypełnienie płytą wiórową zawiera przygotowanie skrótu w standardzie.
- Możliwość dowolnego zestawienia wymiarów skrzydeł w drzwiach podwójnych. Przy drzwiach podwójnych bezprzylgowych należy zamawiać skrzydło czynne i bierne.

- Skrzydło podwójne niedostępne z zamkiem magnetycznym.
- Przy opcji „wzmocnienie pod samozamykacz” wymagany jest 3 zawias.
- Przy szerokości „100” wymagany jest 3 zawias.
- Zawiasy PRIME lub zawiasy 3D – pakowane z ościeżnicą.

DOPLĄTY

• podcięcie, tuleje wentylacyjne	39 47,97
• przygotowanie do skrótu (maks. 60 mm)	26 31,98
• rozmiar „100”	50 61,50
• skrzydła przesuwne – pochwyt podłużny	77 94,71
• skrzydła przesuwne – zamek hakowy z pochwytami bocznymi	167 205,41
• trzeci zawias 3D kolor srebrny, biały, czarny (dopłata do ceny ośc.)	105 129,15
• trzeci zawias 3D kolor złoty (dopłata do ceny ośc.)	121 148,83
• uszczelka opadająca	136 167,28
• wypełnienie płytą pełną	140 172,20
• wypełnienie płytą wiórową otworową	110 135,30
• wzmocnienie pod samozamykacz – wymagany 3 zawias	26 31,98
• zamek czarny i zawiasy czopowe czarne	20 24,60
• zamek magnetyczny: biały, czarny w skrzydłach bezprzylg.	60 73,80
• zamek magnetyczny z czołem ze stali nierdzewnej	45 55,35
• zamek PRIME z czołem połysk (srebrny lub złoty)	10 12,30
• zawiasy 3D kolor złoty (dopłata do ceny ośc.)	55 67,65
• zawiasy PRIME (dotyczy dedykowanych ościeżnic)	20 24,60
• nakładki na zawiasy standard	(str. 235)
• klamka z szyldem	(str. 224)



PORTA LINE

od 650,- | **799,50**

cena skrzydła netto | brutto (PLN)

04



PORTA LINE G.1, Beton Ciemny

3 klasę mechaniczną posiadają skrzydła z wypełnieniem z płyty wiórowej otworowej lub pełnej.

POLECAMY

„Pakiet inwestycyjny” - dostępny dodatkowo, zawiera zawiasy trójelementowe i zamek w najwyższej kategorii użytkowania (opcja za dopłatą). Komplet stanowią skrzydło (w okleinie CPL, Portalamino) i dedykowana ościeżnica.

TOP
KOLEKCJE



PORTA LINE H.1, Beton Ciemny, klamka CARO srebrna



model A.1



model B.1



model C.1



model E.1



model F.1



model G.1



model H.1

KOLORYSTYKA

Okleina Portadecor ★★★★★☆

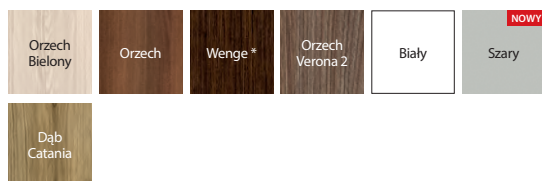

* do wyczerpania zapasów

Okleina Portasynchro 3D ★★★★★☆



Okleina Portaperfect 3D ★★★★★☆

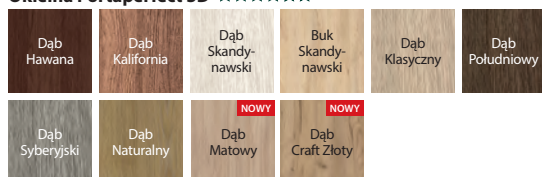

Okleina CPL HQ 0,2 ★★★★★☆

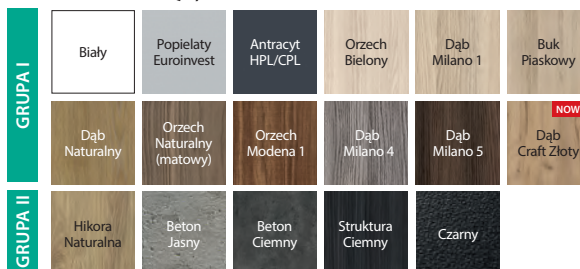

Portalamino ★★★★★☆

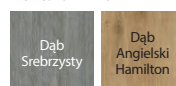

PORTA LINE



intarsje srebrne
dostępne również intarsje
czarne i złote

CENNIK NETTO | BRUTTO PLN (zwróć uwagę na DOPLĄTY)

MODELE	Portadecor, Portasynchro 3D	Portaperfect 3D, CPL HQ gr. I, Portalamino
A.1-H.1	650 799,50	750 922,50

INFORMACJE TECHNICZNE

KONSTRUKCJA SKRZYDŁA

Wypełnienie stanowi „plaster miodu” lub płyta wiórowa wzmocniona wewnętrznym ramiakiem (opcja za dopłatą). Całość obłożona jest płytą HDF. Skrzydła uzupełnione są intarsjami w kolorze srebrnym, złotym lub czarnym o szerokości 6 mm. W wykonaniu CPL HQ boki skrzydła pokryte są taśmą ABS.

AKCESORIA W CENIE SKRZYDŁA

- Drzwi przylgowe: dwa lub trzy zawiasy czopowe standard lub PRIME (opcja za dopłatą); bezprzylgowe: dwa zawiasy 3D
- Zamek: na klucz zwykły, z blokadą łazienkową lub dostosowany pod wkładkę patentową
- Pochwyty okrągły (do drzwi przesuwnych)

OŚCIEŻNICE

Rekomendowane ościeżnice przylgowe:

- PORTA SYSTEM str. 200
- MINIMAX str. 198
- STALOWE str. 212-217

Rekomendowane ościeżnice bezprzylgowe:

- PORTA SYSTEM ELEGANCE str. 202
- LEVEL str. 206

UWAGI

- Norma PN EN 14351-2:2018-12.
- W skrzydłach suwanych intarsje w modelach F.1 i G.1 na wysokości pochwytu.
- Wypełnienie płyta wiórowa zawiera przygotowanie do skrótu w standardzie.
- Rozmiar „110” dostępny tylko z wypełnieniem płytą wiórową.
- Możliwość dowolnego zestawienia wymiarów skrzydeł w drzwiach podwójnych. Przy drzwiach podwójnych bezprzylgowych należy zamawiać skrzydło czynne i bierne.
- Skrzydło podwójne niedostępne z zamkiem magnetycznym.
- Przy opcji „wzmocnienie pod samozamykacz” wymagany jest 3 zawias.

- Pakiet inwestycyjny dostępny tylko z wypełnieniem płytą wiórową otworowa lub pełna.
- Pakiet inwestycyjny dostępny z ościeżnicą przylgową: PORTA SYSTEM, Stalowa PORTA SYSTEM, Stalowa Regulowana, Stalowa Kątowa MAŁA PLUS i DUŻA.
- Przy szerokości „100” i „110” wymagany jest 3 zawias.
- Zawiasy PRIME lub zawiasy 3D – pakowane z ościeżnicą.
- Dolna krawędź w wykonaniu CPL HQ zabezpieczona przed wilgocią w technologii TechnoPORTA AQUA STOP.

DOPLĄTY

- okl. CPL 0,2 mm – GRUPA II 50 | 61,50
- pakiet inwestycyjny (dopłata do skrz.) 60 | 73,80
- pakiet inwestycyjny (dopłata do ośc.) 60 | 73,80
- podcięcie, tuleje wentylacyjne 39 | 47,97
- **PROMOCJA** – w drzwiach w okl. CPL – pakiet PRIME bez dopłaty
- przygotowanie do skrótu (maks. 60 mm) 26 | 31,98
- rozmiar „100”, „110” 50 | 61,50
- skrzydła przesuwne – pochwyty podłużny 77 | 94,71
- skrzydła przesuwne – zamek hakowy z pochwytnymi bocznymi 167 | 205,41
- trzeci zawias 3D kolor srebrny, biały, czarny (dopłata do ceny ośc.) 105 | 129,15
- trzeci zawias 3D kolor złoty (dopłata do ceny ośc.) 121 | 148,83
- uszczelka opadająca 136 | 167,28
- wypełnienie płytą pełną 140 | 172,20
- wypełnienie płytą wiórową otworową 110 | 135,30
- wzmocnienie pod samozamykacz – wymagany 3 zawias 26 | 31,98
- zamek czarny i zawiasy czopowe czarne 20 | 24,60
- zamek magnetyczny: biały, czarny w skrzydłach bezprzylg. 60 | 73,80
- zamek magnetyczny z czołem ze stali nierdzewnej 45 | 55,35
- zamek PRIME z czołem połysk (srebrny lub złoty) 10 | 12,30
- zawiasy 3D kolor złoty (dopłata do ceny ośc.) 55 | 67,65
- zawiasy PRIME (dotyczy dedykowanych ościeżnic) 20 | 24,60 (str. 235)
- nakładki na zawiasy standard (str. 224)
- klamka z szyldem

PORTA CPL

od 440,- | **541,20**

cena skrzydła netto | brutto (PLN)

04



PORTA CPL 1.1, Hikora Naturalna, klamka MAXIMA czarna

3 klasę mechaniczną posiadają wybrane modele z wypełnieniem z płyty wiórowejtorowej lub pełnej.

POLECAMY

„Pakiet inwestycyjny” - dostępny dodatkowo, zawiera zawiasy trójelementowe i zamek w najwyższej kategorii użytkowania (opcja za dopłatą). Komplet stanowią skrzydło i dedykowana ościeżnica.

TOP
KOLEKCJE



PORTA CPL 1.1, Dąb Naturalny, klamka SIMPLE srebrna



model 1.1



model 1.2



model 1.3



model 1.4



model 1.5



model 5.1



model 5.2



model 5.4



model 5.5

KOLORYSTYKA

Okleina CPL HQ 0,2 ★★★★★☆

Okleina HPL i CPL 0,7 ★★★★★★

GRUPA I	Biały	Popielaty Euroinvest	Antracyt HPL/CPL	Orzech Bielony	Dąb Milano 1	Buk Piaskowy
	Dąb Naturalny	Orzech Naturalny (matowy)	Orzech Modena 1	Dąb Milano 4	Dąb Milano 5	Dąb Craft Złoty NOWY
GRUPA II	Hikora Naturalna	Beton Jasny	Beton Ciemny	Struktura Ciemny	Czarny	



Sprawdź możliwości realizacji innych modeli w PORTA KONTRAKT, patrz str. 262.

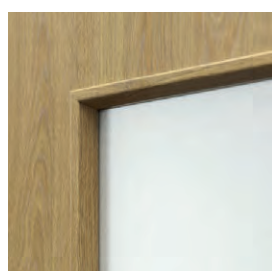

ramka z szybą

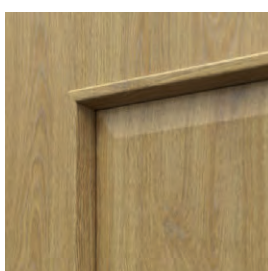

ramka z płycią

CENNIK NETTO | BRUTTO PLN (zwróć uwagę na DOPLĄTY)

MODELE	CPL HQ 0,2 gr.I (Popielaty Euroinvest)	CPL HQ 0,2 gr.I (pozostałe kolory)	CPL HQ 0,7 gr.I (Popielaty Euroinvest)	CPL HQ 0,7 gr.I (pozostałe kolory)
1.1	440 541,20	492 605,16	570 701,10	622 765,06
1.2	512 629,76	564 693,72	642 789,66	694 853,62
1.3	548 674,04	600 738,00	678 833,94	730 897,90
1.4	608 747,84	660 811,80	738 907,74	790 971,70
1.5	536 659,28	588 723,24	666 819,18	718 883,14
5.1-5.5	806 991,38	858 1055,34	-	-

INFORMACJE TECHNICZNE

KONSTRUKCJA SKRZYDŁA

Grupa 1 – „plaster miodu”, płyta wiórowa otworowa lub pełna wzmocniona wewnętrznym ramiakiem (opcja za dopłatą), grupa 5 oraz model 1.4 – płyta wiórowa pełna. Całość obłożona jest płytą HDF. Boki skrzydła pokryte są taśmą ABS.

AKCESORIA W CENIE SKRZYDŁA

- Zamek: na klucz zwykły, z blokadą łazienkową lub dostosowany pod wkładkę patentową
- Drzwi przylgowe: dwa lub trzy zawiasy czopowe standard lub PRIME; bezprzylgowe: dwa zawiasy 3D
- Szyba wzór: „chinchilla” lub matowa hartowana i przezroczysta (opcja za dopłatą)
- Przygotowanie do skrótu (maks. 60 mm) (tylko grupa 5)
- Pochwyty okrągły (do drzwi przesuwnych)

OŚCIEŻNICE

Rekomendowane ościeżnice przylgowe:

- PORTA SYSTEM str. 200
- MINIMAX str. 198
- STALOWE str. 212-217

Rekomendowane ościeżnice bezprzylgowe:

- PORTA SYSTEM ELEGANCE str. 202

UWAGI

- Norma PN EN 14351-2:2018-12.
- Wypełnienie płyta wiórowa zawiera przygotowanie do skrótu w standardzie.
- Rozmiar „110” dostępny tylko z wypełnieniem płyta wiórowa. Rozmiary przeszkleń – jak w „100”.
- Rozmiar „100” i „110” niedostępny dla modelu 1.4.
- Kolor Czarny niedostępny dla grupy 5.**
- Możliwość dowolnego zestawienia wymiarów skrzydeł w drzwiach podwójnych.
- Skrzydło bierne (standardowe) dostępne w rozmiarach „60” do „100”.
- Skrzydło bierne (dostawka) w rozmiarach „30”, „40”, „50” tylko w wersji pełnej. Przy drzwiach podwójnych bezprzylgowych należy zamawiać skrzydło czynne i bierne.
- Możliwość realizacji innych modeli poprzez PORTA KONTRAKT str. 262.
- Skrzydło podwójne niedostępne z zamkiem magnetycznym.
- Rozmiar „80” i „90” w normie inwestycyjnej dla drzwi przylgowych (światło przejścia 800, 900 mm) dostępny jako standard – bez dopłaty.**
- Pakiet inwestycyjny dostępny tylko z wypełnieniem płyta wiórowa otworowa lub pełna.
- Pakiet inwestycyjny dostępny z ościeżnicą przylgową: PORTA SYSTEM, Stalowa PORTA SYSTEM, Stalowa Regulowana, Stalowa Kątowa MAŁA PLUS i DUŻA.
- Przy opcji „wzmocnienie pod samozamykacz” wymagany jest 3 zawias.

- Panele stalowe do skrzydeł przylgowych dostępne w rozmiarach „80”, „90” i „100” w opcji z wypełnieniem płytą wiórową otworową lub pełną.
- Przy szerokości „100” i „110” wymagany jest 3 zawias.
- Zawiasy PRIME lub zawiasy 3D – pakowane z ościeżnicą.
- Dolna krawędź zabezpieczona przed wilgocią w technologii TechnoPORTA AQUA STOP.

DOPLĄTY

- bulaj – ze stali nierdzewnej – model 1.1 501 | 616,23
- bulaj czarny 550 | 676,50
- odwrócenie szyby bez dopłaty
- okl. CPL 0,2 mm i 0,7 mm – GRUPA II 50 | 61,50
- pakiet inwestycyjny (dopłata do skrz.) 60 | 73,80
- pakiet inwestycyjny (dopłata do ośc.) 60 | 73,80
- panel dolny – kpl. na dwie strony (modele 1.1–1.3) 320 | 393,60
- panel dolny wentylacyjny – kpl. na dwie strony (modele 1.1–1.3) 340 | 418,20
- panel dolny z podcięciem wentylacyjnym – kpl. na dwie strony (modele 1.1–1.3) 360 | 442,80
- podcięcie, tuleje lub kratka wentylacyjna – kpl. na dwie strony (modele 1.1, 1.2) 320 | 393,60
- podcięcie, tuleje lub kratka wentylacyjna 39 | 47,97
- PROMOCJA** – pakiet PRIME bez dopłaty
- przygotowanie do skrótu (maks. 60 mm) – gr. 1 26 | 31,98
- rozmiar „100”, „110” 50 | 61,50
- skrzydła przesuwne – pochwyty podłużny 77 | 94,71
- skrzydła przesuwne – zamek hakowy z pochwytyami bocznymi 167 | 205,41
- szyby matowa – gr. 5 (za 1 szt. szyby) 25 | 30,75
- szyby matowa, przezroczysta – model 1.2 20 | 24,60
- szyby matowa, przezroczysta – model 1.3 i 1.4 70 | 86,10
- szyby matowa, przezroczysta – model 1.5 30 | 36,90
- trzeci zawias 3D kolor srebrny, biały, czarny (dopłata do ceny ośc.) 105 | 129,15
- trzeci zawias 3D kolor złoty (dopłata do ceny ośc.) 121 | 148,83
- uszczelka opadająca 136 | 167,28
- wypełnienie płytą pełną 140 | 172,20
- wypełnienie płytą wiórową otworową 110 | 135,30
- wzmocnienie pod samozamykacz – wymagany 3 zawias 26 | 31,98
- zamek czarny i zawiasy czopowe czarne 20 | 24,60
- zamek magnetyczny: biały, czarny w skrzydłach bezprzylg. 60 | 73,80
- zamek magnetyczny z czolem ze stali nierdzewnej 45 | 55,35
- zawiasy 3D kolor złoty (dopłata do ceny ośc.) 55 | 67,65
- nakładki na zawiasy standard (str. 235)
- klamka z szyldem (str. 224)

Pakiet inwestycyjny

od 610,- | **750,30**

cena skrzydła netto | brutto (PLN)

04



PORTA CPL 1.1, Czarny, klamka ELEGANT czarna

POLECAMY

„Pakiet inwestycyjny” zawiera zawiasy trójelementowe i zamek w najwyższej kategorii użytkowania. Komplet stanowią, skrzydło i dedykowana ościeżnica.

TOP
KOLEKCJE

PORTA CPL 1.1, Czarny, klamka EDEL stal nierdzewna

Pakiet inwestycyjny dostępny w wybranych modelach drzwi z wypełnieniem płytą wiórową:

- PORTA CPL,
- PORTA RESIST,
- PORTA LINE (wykończenie CPL, Portalamino),
- PORTA DECOR (wykończenie Portalamino),
- Natura CLASSIC.

Pakiet inwestycyjny dostępny z ościeżnicą przylgową:

PORTA SYSTEM, Stalowa PORTA SYSTEM, Stalowa Regulowana, Stalowa Kątowa MAŁA PLUS i DUŻA.



zawiasy trójelementowe do ośc. PORTA System - rozstaw techniczny



zawiasy trójelementowe do ośc. Stalowej - rozstaw techniczny



zamek o najwyższej 3 klasie kategorii użytkowania wg PN-EN 12209

NAJCZĘŚCIEJ WYBIERANE MODELE

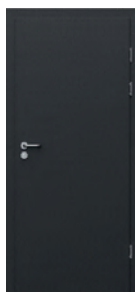

model 1.1



model 1.2



model 1.5

KOLORYSTYKA PORTA CPL

Okleina CPL HQ 0,2 ★★★★★☆

Okleina HPL i CPL 0,7 ★★★★★★

GRUPA I	Biały	Popielaty Euroinvest	Antracyt HPL/CPL	Orzech Bielony	Dąb Milano 1	Buk Piaskowy
	Dąb Naturalny	Orzech Naturalny (matowy)	Orzech Modena 1	Dąb Milano 4	Dąb Milano 5	Dąb Craft Złoty NOWY
GRUPA II	Hikora Naturalna	Beton Jasny	Beton Ciemny	Struktura Ciemny	Czarny	



Sprawdź możliwości realizacji innych modeli w PORTA KONTRAKT, patrz str. 262.



uszczelka opadająca

PORTA CPL

CENNIK NETTO | BRUTTO PLN (zwróć uwagę na DOPLĄTY)

MODELE	CPL HQ 0,2 gr.I (Popielaty Euroinvest)	CPL HQ 0,2 gr.I (pozostałe kolory)	CPL HQ 0,7 gr.I (Popielaty Euroinvest)	CPL HQ 0,7 gr.I (pozostałe kolory)
1.1	610 750,30	662 814,26	740 910,20	792 974,16
1.2	682 838,86	734 902,82	812 998,76	864 1062,72
1.5	706 868,38	758 932,34	836 1028,28	888 1092,24

UWAGA! Cena skrzydła uwzględnia wypełnienie płytą wiórową otworową oraz pakiet inwestycyjny. Komplet stanowi skrzydło i dedykowana ościeżnica.

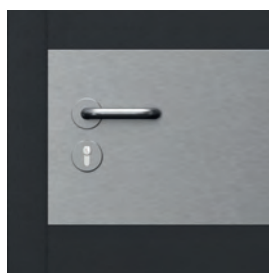

panel górny

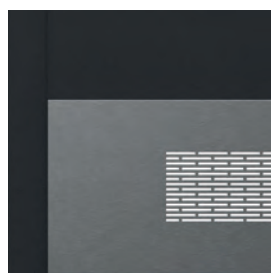

panel dolny wentylacyjny

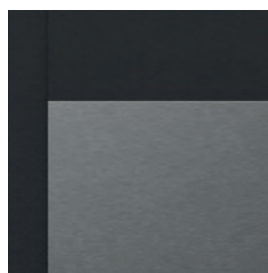

panel dolny

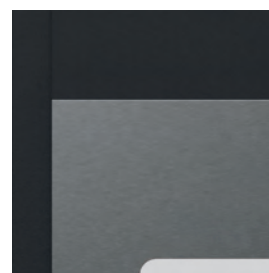

panel dolny z podcięciem wentylacyjnym

INFORMACJE TECHNICZNE PORTA CPL

KONSTRUKCJA SKRZYDŁA

Wypełnienie skrzydła stanowi płyta wiórowa otworowa lub pełna wzmocniona wewnętrznym ramiakiem. Całość obłożona jest płytą HDF. Boki skrzydła pokryte są taśmą ABS.

AKCESORIA W CENIE SKRZYDŁA

- Zamek na klucz zwykły, z blokadą łazienkową lub dostosowany pod wkładkę patentową
- Drzwi przylgowe: dwa lub trzy zawiasy trójelementowe
- Szyba wzór: „chinchilla” lub matowa hartowana i przezroczysta (opcja za dopłatą)
- Przygotowanie do skrótu (maks. 60 mm)

OŚCIEŻNICE

Rekomendowane ościeżnice przylgowe:

- PORTA SYSTEM str. 200
- STALOWE str. 212-217

UWAGI

- Norma PN EN 14351-2:2018-12.
- Rozmiar przeszkleń w skrzydłach „110” - jak w „100”
- Możliwość dowolnego zestawienia wymiarów skrzydeł w drzwiach podwójnych.
- Skrzydło bierne (standardowe) dostępne w rozmiarach „60” do „100”.
- Skrzydło bierne (dostawka) w rozmiarach „30”, „40”, „50” tylko w wersji pełnej.
- Możliwość realizacji innych modeli poprzez PORTA KONTRAKT str. 262.
- Skrzydło z ościeżnicą PORTA SYSTEM oraz z ościeżnicą Stalową - rozstaw zawiasów techniczny.

- Rozmiar „80” i „90” w normie inwestycyjnej dla drzwi przylgowych (światło przejścia 800, 900 mm) dostępny jako standard – bez dopłaty.
- Panele stalowe dostępne w rozmiarach „80”, „90”, „100”.
- Dolna krawędź zabezpieczona przed wilgocią w technologii TechnoPORTA AQUA STOP.

DOPLĄTY

- pakiet inwestycyjny (dopłata do ośc.) 60 | 73,80
- bulaj – ze stali nierdzewnej – model 1.1 501 | 616,23
- bulaj czarny 550 | 676,50
- odwrócenie szyby bez dopłaty
- okl. CPL 0,2 mm i 0,7 mm – GRUPA II 50 | 61,50
- panel dolny – kpl. na dwie strony (modele 1.1–1.2) 320 | 393,60
- panel dolny wentylacyjny – kpl. na dwie strony (modele 1.1–1.2) 340 | 418,20
- panel dolny z podcięciem wentylacyjnym – kpl. na dwie strony (modele 1.1–1.2) 360 | 442,80
- panel górny – kpl. na dwie strony (modele 1.1, 1.2) 340 | 418,20
- podcięcie, tuleje lub kratka wentylacyjna 39 | 47,97
- rozmiar „100”, „110” 50 | 61,50
- szyby matowa, przezroczysta – model 1.2 20 | 24,60
- szyby matowa, przezroczysta – model 1.5 30 | 36,90
- uszczelka opadająca 136 | 167,28
- wzmocnienie pod samozamykacz – wymagany 3 zawias 26 | 31,98
- zamiana płyty otworowej na pełną 30 | 36,90
- klamka z szyldem (str. 231)

PORTA RESIST

od 670,- | **824,10**

cena skrzydła netto | brutto (PLN)

04



PORTA RESIST 1.1, Halifax Naturalny z ościeżnicą stalową bezprzylgową, klamka ELEGANT czarna

3 klasę mechaniczną posiadają wybrane modele z wypełnieniem z płyty wiórowejotworowej lub pełnej.

POLECAMY

„Pakiet inwestycyjny” - dostępny dodatkowo, zawiera zawiasy trójelementowe i zamek w najwyższej kategorii użytkowania (opcja za dopłatą). Komplet stanowią, skrzydło i dedykowana ościeżnica.

TOP
KOLEKCJE



PORTA RESIST 7.1, Halifax Naturalny, klamka SIMPLE czarna

usłojenie pionowe:



model 1.1



model 1.2



model 1.3



model 1.4

usłojenie poziome:



model 7.1



model 7.2



model 7.3



model 7.4

usłojenie pionowe lub poziome:



model B.1*



model E.1*



model H.1*

usłojenie pionowe:



model 4.A
dostępna również
czarna szyba



model 4.B

* usłojenie zgodne z kierunkiem intarsji

KOLORYSTYKA

Gladstone / Halifax ★★★★★



Sprawdź możliwości realizacji innych modeli w PORTA KONTRAKT, patrz str. 262.

INNOWACYJNY PRODUKT NA RYNKU

Struktura i rodzaj wykończenia Gladstone/Halifax charakteryzuje się autentycznym wyglądem, przypominającym naturalne, surowe drewno.

PRZYKŁADOWE PRZEZNACZENIE DRZWI PORTA RESIST:

- Biura
- Hotele i pensjonaty
- Budynki użyteczności publicznej
- Budynki mieszkalne



struktura synchroniczna Gladstone/Halifax podkreślająca naturalną surowość drewna

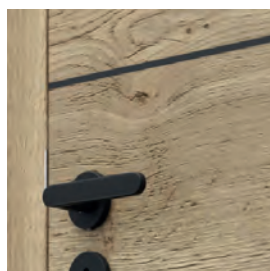
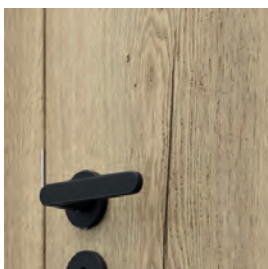

intarsja czarna
dostępne również intarsje srebrne

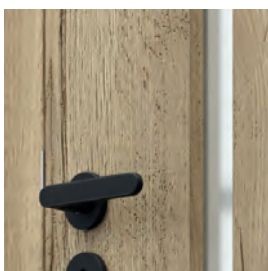

przeszklenie w modelu 4.A
dostępna również szyba czarna -
opcja za dopłatą

CENNIK NETTO | BRUTTO PLN (zwróć uwagę na DOPŁATY)

MODELE	Gladstone/ Halifax (ukł. pionowy)	MODELE	Gladstone/ Halifax (ukł. poziomy)	MODELE	Gladstone/ Halifax
1.1	810 996,30	7.1	670 824,10	4.A	1074 1321,02
1.2	882 1084,86	7.2	742 912,66	4.B	1189 1462,47
1.3	918 1129,14	7.3	778 956,94	E.1	840 1033,20
1.4	978 1202,94	7.4	838 1030,74	B.1, H.1	980 1205,40

POLECAMY!

Powierzchnia skrzydła pokryta wysoko skompresowaną płytą z bardzo drobną strukturą włókien. Dzięki swojej dużej gęstości gwarantuje wysoką odporność na uderzenia, ścieranie i zarysowania.



KONSTRUKCJA SKRZYDŁA

Wypełnienie stanowi „plaster miodu” lub płyta wiórowa wzmocniona wewnętrznym ramiakiem (opcja za dopłatą), modele 1.4, 7.4 – płyta wiórowa pełna, 4.B – płyta wiórowa otworowa. Całość obłożona jest płytą HDF. Boki skrzydła pokryte są taśmą ABS. Modele z intarsjami uzupełnione są wstawkami w kolorze srebrnym lub czarnym o szerokości 6 mm. Skrzydła 4.A, 4.B wyposażone są w szybę laminowaną bezpieczną o grubości 8 mm, która stanowi element konstrukcyjny skrzydła.

AKCESORIA W CENIE SKRZYDŁA

- Drzwi przylgowe: dwa lub trzy zawiasy czopowe standard lub PRIME; bezprzylgowe: dwa zawiasy 3D
- Zamek: na klucz zwykły, z blokadą łazienkową, dostosowany pod wkładkę patentową
- Szyba – modele gr. 1 i 7 wzory: „chinchilla”, matowa hartowana, przezroczysta, modele gr. 4: szyba matowa laminowana bezpieczna 8 mm
- Pochwyty okrągłe (do drzwi przesuwnych)

OŚCIEŻNICE

Rekomendowane ościeżnice przylgowe:

- PORTA SYSTEM str. 200
- MINIMAX str. 198
- STALOWE str. 212-217

Rekomendowane ościeżnice bezprzylgowe:

- PORTA SYSTEM ELEGANCE str. 202

UWAGI

- Norma PN EN 14351-2:2018-12.
- Skrzydło pokryte jest płytą Gladstone/Halifax o strukturze synchronicznej, ościeżnica pokryta jest dopasowaną okleiną CPL 0,2 mm.
- Kratka, tuleje wentylacyjne i przygotowanie do skrótu niedostępne dla modeli gr. 4.
- Wypełnienie płyta wiórowa zawiera przygotowanie do skrótu w standardzie.
- Rozmiar „100” i „110” niedostępny dla modelu 1.4, 7.4.
- Rozmiar „110” dostępny tylko z wypełnieniem płytą wiórową. Rozmiary przeszkleń – jak w rozmiarze „100”.
- Rozmiar „110” niedostępny dla modeli z gr. 4.
- **Model 4.A możliwy do zamówienia z szybą czarną (opcja za dopłatą).**
- Stały wymiar szyb w modelu 4.A.
- Skrzydło podwójne niedostępne z zamkiem magnetycznym.

- Możliwość dowolnego zestawienia wymiarów skrzydeł w drzwiach podwójnych. Przy drzwiach podwójnych bezprzylgowych należy zamawiać skrzydło czynne i bierne.
- Rozmiar „80” i „90” w normie inwestycyjnej dla drzwi przylgowych (światło przejścia 800, 900 mm) dostępny jako standard (dotyczy modeli gr. 1 i 7) – bez dopłaty.
- Przy opcji „wzmocnienie pod samozamykacz” wymagany jest 3 zawias.
- Pakiet inwestycyjny dostępny tylko z wypełnieniem płytą wiórową otworowa lub pełna.
- Pakiet inwestycyjny dostępny z ościeżnicą przylgową: PORTA SYSTEM, Stalowa PORTA SYSTEM, Stalowa Regulowana, Stalowa Kątowa MAŁA PLUS i DUŻA.
- Przy szerokości „100” i „110” wymagany jest 3 zawias.
- Zawiasy PRIME lub zawiasy 3D – pakowane z ościeżnicą.
- Dolna krawędź zabezpieczona przed wilgocią w technologii TechnoPORTA AQUA STOP.

DOPŁATY

- bulaj – ze stali nierdzewnej – model 1.1, 7.1 501 | 616,23
- bulaj czarny 550 | 676,50
- czarna szyba – model 4.A 160 | 196,80
- pakiet inwestycyjny (dopłata do skrz.) 60 | 73,80
- pakiet inwestycyjny (dopłata do ośc.) 60 | 73,80
- podcięcie, tuleje wentylacyjne, kratka (tylko gr. 1, 7) 39 | 47,97
- **PROMOCJA** – pakiet PRIME bez dopłaty
- przygotowanie do skrótu (maks. 60 mm) – wyj. gr. 4 26 | 31,98
- rozmiar „100”, „110” 50 | 61,50
- skrzydła przesuwne – pochwyt podłużny 77 | 94,71
- skrzydła przesuwne – zamek hakowy z pochwytami bocznymi 167 | 205,41
- trzeci zawias 3D kolor srebrny, biały, czarny (dopłata do ceny ośc.) 105 | 129,15
- trzeci zawias 3D kolor złoty (dopłata do ceny ośc.) 121 | 148,83
- uszczelka opadająca 136 | 167,28
- wypełnienie płytą pełną 140 | 172,20
- wypełnienie płytą wiórową otworową 110 | 135,30
- wzmocnienie pod samozamykacz – wymagany 3 zawias 26 | 31,98
- zamek czarny i zawiasy czopowe czarne 20 | 24,60
- zamek magnetyczny: biały, czarny w skrzydłach bezprzylg. 60 | 73,80
- zamek magnetyczny z czołem ze stali nierdzewnej 45 | 55,35
- zawiasy 3D kolor złoty (dopłata do ceny ośc.) 55 | 67,65
- nakładki na zawiasy standard (str. 235)
- klamka z szyldem (str. 224)

PORTA FOCUS

od 903,- | **1110,69**cena skrzydła netto | **brutto** (PLN)

04

TOP
KOLEKCJE

PORTA FOCUS 4.A, Orzech Naturalny (matowy), klamka CUBE czarna



PORTA FOCUS 4.A, Orzech Naturalny (matowy), klamka ELEGANT srebrna



model 2.0



model 4.A

 model 4.A
z czarną szybą

model 4.B

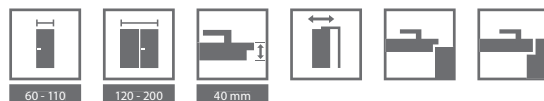

KOLORYSTYKA

Okleina Portadecor ★★★★★☆



* do wyczerpania zapasów

Okleina Portasynchro 3D ★★★★★☆

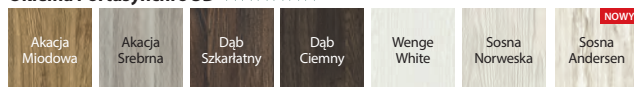

Okleina Portaperfect 3D ★★★★★☆

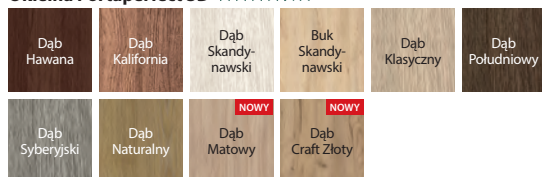

Okleina CPL HQ 0,2 ★★★★★☆

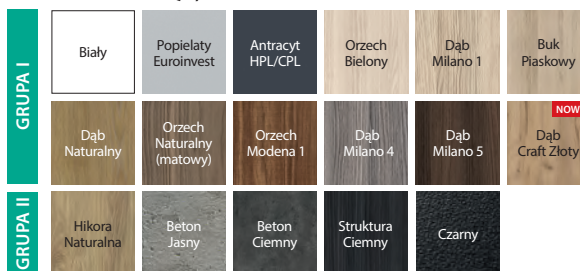

Portalamino ★★★★★☆

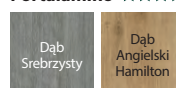

PORTA FOCUS



łączenie z szybą „na kant”
skrzydło przylgowe



łączenie z szybą „na kant”
skrzydło bezprzylgowe



łączenie z szybą „na kant”
skrzydło przylgowe



łączenie z szybą „na kant”
skrzydło bezprzylgowe

CENNIK NETTO | BRUTTO PLN (zwróć uwagę na DOPLĄTY)

MODELE	Portadecor, Portasynchro 3D	Portaperfect 3D, CPL HQ gr. I, Portalamino
2.0	903 1110,69	1003 1233,69
4.A	914 1124,22	1014 1247,22
4.B	1029 1265,67	1129 1388,67

KONSTRUKCJA SKRZYDŁA

Wypełnienie stanowi „plaster miodu” lub płyta wiórowa wzmocniona wewnętrznym ramiakiem (opcja za dopłatą). Całość obłożona jest płytą HDF. Wzory przeszklone z szybą matową laminowaną bezpieczną o grubości 8 mm, która stanowi element konstrukcyjny skrzydła. W wykonaniu CPL HQ boki skrzydła pokryte są taśmą ABS.

AKCESORIA W CENIE SKRZYDŁA

- Drzwi przylgowe: dwa lub trzy zawiasy czopowe standard lub PRIME (opcja za dopłatą); bezprzylgowe: dwa zawiasy 3D
- Zamek: na klucz zwykły, z blokadą łazienkową, dostosowany pod wkładkę patentową
- Szyba laminowana bezpieczna matowa
- Pochwyty okrągły (do drzwi przesuwnych)

OŚCIEŻNICE

Rekomendowane ościeżnice przylgowe:

- PORTA SYSTEM str. 200
- MINIMAX str. 198
- STALOWE str. 212-217

Rekomendowane ościeżnice bezprzylgowe:

- PORTA SYSTEM ELEGANCE str. 202
- LEVEL str. 206

UWAGI

- Norma PN EN 14351-2:2018-12.
- Podcięcie wentylacyjne w modelach przeszklonych dostępne w Polskiej Normie.
- Wypełnienie płyta wiórowa zawiera przygotowanie do skrótów w standardzie.
- Rozmiar „110” dostępny tylko w wypełnieniu płyta wiórowa.
- Możliwość dowolnego zestawienia wymiarów skrzydeł w drzwiach podwójnych. Przy drzwiach podwójnych bezprzylgowych należy zamawiać skrzydło czynne i bierne.
- Model 4.B dostępny jedynie z wypełnieniem płyta wiórowa otworowa bez

• dodatkowej dopłaty.

- Rozmiar „110” niedostępny dla modeli z grupy 4.
- **Model 4.A możliwy do zamówienia z szybą czarną (opcja za dopłatą).**
- Stały wymiar szyb, tylko modele z grupy 2, model 4.A.
- Skrzydło podwójne niedostępne z zamkiem magnetycznym.
- Przy szerokości „100” i „110” wymagany jest 3 zawias.
- Zawiasy PRIME lub zawiasy 3D – pakowane z ościeżnicą.

DOPLĄTY

- czarna szyba – model 4.A 160 | 196,80
- okł. CPL 0,2 mm – GRUPA II 50 | 61,50
- podcięcie, tuleje wentylacyjne 39 | 47,97
- **PROMOCJA** – w drzwiach w okł. CPL – pakiet PRIME bez dopłaty
- rozmiar „100”, „110” 50 | 61,50
- skrzydła przesuwne – pochwyty podłużny 77 | 94,71
- skrzydła przesuwne – zamek hakowy z pochwytnymi bocznymi 167 | 205,41
- trzeci zawias 3D kolor srebrny, biały, czarny (dopłata do ceny ośc.) 105 | 129,15
- trzeci zawias 3D kolor złoty (dopłata do ceny ośc.) 121 | 148,83
- wypełnienie płytą pełną 140 | 172,20
- wypełnienie płytą wiórową otworową 110 | 135,30
- zamek czarny i zawiasy czopowe czarne 20 | 24,60
- zamek magnetyczny: biały, czarny w skrzydłach bezprzylg. 60 | 73,80
- zamek magnetyczny z czołem ze stali nierdzewnej 45 | 55,35
- zamek PRIME z czołem połysk (srebrny lub złoty) 10 | 12,30
- zawiasy 3D kolor złoty (dopłata do ceny ośc.) 55 | 67,65
- zawiasy PRIME (dotyczy dedykowanych ościeżnic) 20 | 24,60
- nakładki na zawiasy standard (str. 235)
- klamka z szyldem (str. 224)



PORTA LOFT

od 680,- | **836,40**

cena skrzydła netto | brutto (PLN)

04



PORTA LOFT to kolekcja, która otwiera nowe perspektywy aranżacji wnętrz. Głównym motywem przewodnim są nowoczesna czerni i ponadczasowa biel w wykończeniu matowym, które pojawiają się na ościeżnicy oraz we wszystkich akcesoriach. Dzięki połączeniu z dekiem PORTA możemy stworzyć własny, oryginalny produkt, który znakomicie wpie się w wiele wnętrz.

TOP
KOLEKCJE

PORTA LOFT 4.A, Halifax Naturalny z czarną szybą, ościeżnica stalowa PORTA SYSTEM ELEGANCE, klamka ELEGANT czarna



PORTA LOFT 1.1, Halifax Naturalny, klamka ELEGANT czarna

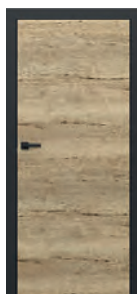

model 7.1



model 1.1

 model 4.A
dostępna również
czarna szyba

model 4.B



model 7.1



model 1.1



model 4.A



model 4.B

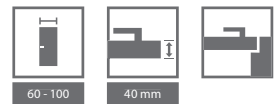

KOLORYSTYKA

Okleina Portaperfect 3D ★★★★★☆

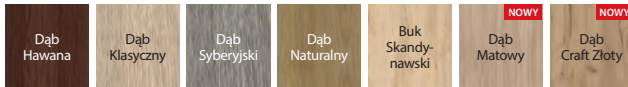

Gladstone / Halifax ★★★★★★



Okleina CPL HQ 0,2 ★★★★★☆

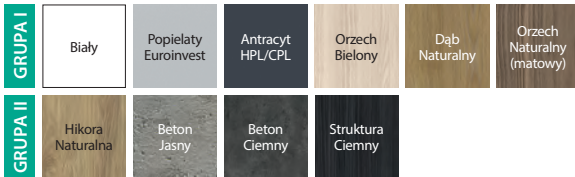

KOLORYSTYKA OŚCIEŻNIC

Okleina SUPER MATT ★★★★★☆



Okleina CPL HQ 0,2 ★★★★★☆



łączenie z szybą



zawiasy 3D w kolorze ościeżnicy



zawiasy 3D w kolorze ościeżnicy



czoło zamka

CENNIK NETTO | BRUTTO PLN (zwróć uwagę na DOPŁATY)

MODELE SKRZYDŁA	Portaperfect 3D, CPL HQ gr.I	Gladstone/Halifax (ukł. poziomy)	Gladstone/Halifax (ukł. pionowy)
1.1	680 836,40	-	950 1168,50
7.1	-	810 996,30	-
4.A	1084 1333,32	-	1234 1517,82
4.B	1199 1474,77	-	1349 1659,27

OŚCIEŻNICA ELEGANCE ZAKRES SZEROKOŚCI MURU	Biała, Czarna
B - C	804 988,92
D - E	824 1013,52
F - H	869 1068,87
I - K	924 1136,52
L - N	1004 1234,92

INFORMACJE TECHNICZNE

KONSTRUKCJA SKRZYDŁA

Wypełnienie stanowi „plaster miodu” lub płyta wiórowa wzmocniona wewnętrznymi ramiami (opcja za dopłatą). Całość obłożona jest płytą HDF. Wzory przeszkłone z szybą matową hartowaną o grubości 8 mm, która stanowi element konstrukcyjny skrzydła. **Charakterystyczną cechą kolekcji jest zastosowanie obrzeża ABS (boki skrzydła) w kolorze Czarnym lub Białym.**

AKCESORIA W CENIE SKRZYDŁA

- Dwa zawiasy 3D – w kolorze ościeżnicy Czarne lub Białe
- Zamek zwykły lub magnetyczny z czołem w kolorze obrzeża skrzydła - Czarny lub Biały
- Szyba hartowana matowa o grubości 8 mm

OŚCIEŻNICA

- PORTA SYSTEM ELEGANCE w kolorze Czarnym lub Białym.
- Stalowa PORTA SYSTEM ELEGANCE w kolorze Czarnym lub Białym.

UWAGI

- Norma PN EN 14351-2:2018-12.
- Podcięcie wentylacyjne w modelach przeszkłonych dostępne w Polskiej Normie.

- Wypełnienie płytą wiórową zawiera przygotowanie do skrótów w standardzie.
- Model 4.B dostępny jedynie z wypełnieniem płytą wiórową bez dodatkowej dopłaty.
- **Model 4.A możliwy do zamówienia z szybą czarną (opcja za dopłatą).**
- Stały wymiar szyb w modelu 4.A.
- Przy szerokości „100” wymagany jest 3 zawias.
- Zawiasy 3D – pakowane z ościeżnicą.

DOPŁATY

- czarna szyba – model 4.A 160 | 196,80
- odwrócenie szyby bez dopłaty 50 | 61,50
- okł. CPL 0,2 mm – GRUPA II 39 | 47,97
- podcięcie wentylacyjne 26 | 31,98
- przygotowanie do skrótów (maks. 60 mm) – model 1.1 50 | 61,50
- rozmiar „100” 105 | 129,15
- trzeci zawias 3D (dopłata do ceny ośc.) 136 | 167,28
- uszczelka opadająca 140 | 172,20
- wypełnienie płytą pełną 110 | 135,30
- wypełnienie płytą wiórową otworową (str. 224)
- klamka z szyldem



Natura CLASSIC

od 925,- | **1137,75**

cena skrzydła netto | brutto (PLN)

05



Natura CLASSIC 3.1, Dąb 1, układ okleiny - pasiak, klamka AZALIA czarna

3 klasę mechaniczną posiadają wybrane modele z wypełnieniem z płyty wiórowej otworowej lub pełnej.

POLECAMY

„Pakiet inwestycyjny” - dostępny dodatkowo, zawiera zawiasy trójelementowe i zamek w najwyższej kategorii użytkowania (opcja za dopłatą). Komplet stanowią skrzydło i dedykowana ościeżnica.

WYSOKOŚĆ 220

ustojenie pionowe:



model 1.1



model 1.1



model 1.2



model 1.3



model 1.4

NOWOŚĆ

ustojenie poziome:



model 3.1

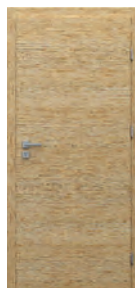

model 7.1

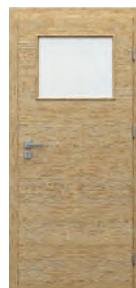

model 7.2



model 7.3



model 7.4



Natura CLASSIC 3.1, Dąb 1, układ okleiny - kwiat, klamka CUBE chrom szczotkowany mat



KOLORYSTYKA

Okleina Naturalna Select ★★★★★☆

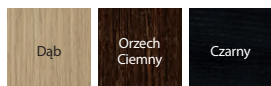

Okleina Naturalna Dąb ★★★★★☆



Okleina Naturalna Jesion ★★★★★☆



Okleina Jesion dostępna jest dla Modeli z grupy 1 i 3, układ okleiny – kwiat.

Okleina Naturalna Orzech ★★★★★☆



Okleina Orzech dostępna jest dla Modeli z grupy 1 i 3, układ okleiny – kwiat.

Okleina Naturalna Dąb Satin ★★★★★☆

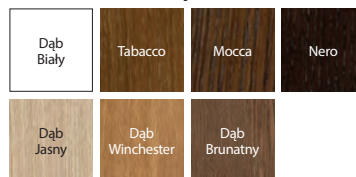

Dostosuj kolor do indywidualnych potrzeb i złóż zapytanie przez PORTA KONTRAKT. Szczegóły dot. zamówień niestandardowych, patrz str. 262.

Specyfiką okleiny naturalnej jest możliwość wystąpienia różnic w usłojeniu i wybarwieniu. Różnice te nie mogą być podstawą uznania reklamacji.



usłojenie poziome grupa 7

CENNIK NETTO | BRUTTO PLN (zwróć uwagę na DOPŁATY)

MODELE	Okł. Naturalna Select	Okł. Naturalna Dąb, Jesion	Okł. Naturalna Orzech	Okł. Naturalna Dąb Satin
1.1, 7.1	925 1137,75	975 1199,25	1105 1359,15	1035 1273,05
1.2, 7.2	1058 1301,34	1108 1362,84	1238 1522,74	1168 1436,64
1.3, 7.3	1091 1341,93	1141 1403,43	1271 1563,33	1201 1477,23
1.4, 7.4	1069 1314,87	1119 1376,37	1249 1536,27	1179 1450,17
3.1	1225 1506,75	1275 1568,25	1405 1728,15	–

INFORMACJE TECHNICZNE

KONSTRUKCJA SKRZYDŁA

Wypełnienie skrzydła stanowi wkład stabilizujący wzmocniony wewnętrznym ramiakiem. Całość obłożona jest płytą oklejoną wysokiej jakości okleiną naturalną. Powierzchnia skrzydła zabezpieczona jest ekologicznymi lakierami wodnymi, okleiny z grupy: Select, Naturalny Dąb, Jesion, Orzech oraz Satin (za wyj. Biały) utwardzone są w technologii UV (półmat). Wypełnienie płytą wiórową otworową za dopłatą.

AKCESORIA W CENIE SKRZYDŁA

- Drzwi przylgowe: trzy zawiasy czopowe standard lub PRIME; bezprzylgowe: dwa zawiasy 3D
- Zamek z czołem srebrny połysk lub złoty połysk: na klucz zwykły, z blokadą łazienkową lub dostosowany pod wkładkę patentową
- Szyba – wzory: „chinchilla” lub matowa hartowana
- Przygotowanie do skrótu, maksymalnie 60 mm
- Pochwyty okrągły (do drzwi przesuwnych)

OŚCIEŻNICE

Rekomendowane ościeżnice przylgowe:

- PORTA SYSTEM str. 200
- MINIMAX str. 198
- STALOWE str. 212-217

Rekomendowane ościeżnice bezprzylgowe:

- PORTA SYSTEM ELEGANCE str. 202
- PORTA SYSTEM ELEGANCE 90 stopni str. 202

Rekomendowane ościeżnice z odwrotną przylgą:

- PORTA SYSTEM z odwrotną przylgą str. 176

UWAGI

- Norma PN EN 14351-2:2018-12.
- Wysokość „220”: dostępne modele - 1.1 i 7.1; wypełnienie - płyta wiórowa otworowa; trzy zawiasy w standardzie.
- Rozmiar „100” niedostępny dla modelu 1.3.
- Skrzydła dostępne również w wersji nielakierowanej w cenie produktu standardowego.
- Model 3.1 niedostępny w Okleinie Naturalnej Satin.
- Tuleje wentylacyjne dostępne w kolorze srebrnym lub złotym 1 rzęd.

- Możliwość dowolnego zestawienia wymiarów skrzydeł w drzwiach podwójnych. Przy drzwiach podwójnych bezprzylgowych należy zamawiać skrzydło czynne i bierne.
- Skrzydło podwójne niedostępne z zamkiem magnetycznym.
- Pakiet inwestycyjny dostępny tylko z wypełnieniem płytą wiórową otworowa.
- Pakiet inwestycyjny dostępny z ościeżnicą przylgową: PORTA SYSTEM, Stalowa PORTA SYSTEM, Stalowa Regulowana, Stalowa Kątowa MAŁA PLUS i DUŻA.
- Zawiasy PRIME lub zawiasy 3D – pakowane z ościeżnicą.

DOPŁATY

- bulaj – ze stali nierdzewnej (tylko modele 1.1 i 7.1) 501 | 616,23
- bulaj czarny 550 | 676,50
- drzwi przesuwne – pochwyt podłużny 77 | 94,71
- drzwi przesuwne – zamek hakowy z pochwytami bocznymi 167 | 205,41
- lustro na jedną stronę 150 | 184,50
- lustro na dwie strony 300 | 369,00
- odwrotna przylgą – trzeci zawias 3D, kolor biały, czarny (dopłata do ceny ośc.) 210 | 258,30
- odwrotna przylgą – trzeci zawias 3D, kolor srebrny (dopłata do ceny ośc.) 180 | 221,40
- pakiet inwestycyjny (dopłata do skrz.) 60 | 73,80
- pakiet inwestycyjny (dopłata do ośc.) 60 | 73,80
- podcięcie, tuleje wentylacyjne 1 rząd, – tuleje wentylacyjne 2 rzędy (tylko dla modeli 1.1, 1.2, 1.3) 39 | 47,97
- pokrycie okleiną Nat. Select Czarną 250 | 307,50
- pokrycie okleiną Nat. Dąb Satin Biały 250 | 307,50
- rozmiar „100” 50 | 61,50
- trzeci zawias 3D kolor srebrny, biały, czarny (dopłata do ceny ośc.) 105 | 129,15
- trzeci zawias 3D kolor złoty (dopłata do ceny ośc.) 121 | 148,83
- wykonanie skrzydła w systemie z odwrotną przylgą 200 | 246,00
- wypełnienie płytą wiórową otworową 110 | 135,30
- wysokość skrzydła „220” 170 | 209,10
- zamek czarny i zawiasy czopowe czarne 20 | 24,60
- zamek magnetyczny: biały, czarny w drzwiach bezprzylg. 60 | 73,80
- zamek magnetyczny z czołem ze stali nierdzewnej 45 | 55,35
- zawiasy 3D kolor złoty (dopłata do ceny ośc.) 55 | 67,65
- klamka z szyldem (str. 224)





05



Natura LINE E.2, Mocca

WYSOKOŚĆ 220



Natura LINE F.1, Mocca, klamka MODERN srebrna



model F.1



model F.1



model A.1



model B.1



model C.2



model E.2



model G.1



model H.1

WYSOKA
ODPORNOŚĆ

OPCJA 220

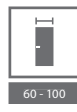

60 - 100



120 - 200



40 mm



KOLORYSTYKA

Okleina Naturalna Select ★★★★★☆

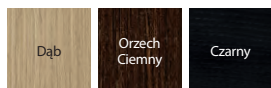

Okleina Naturalna Dąb ★★★★★☆



Okleina Naturalna Dąb Satin ★★★★★☆

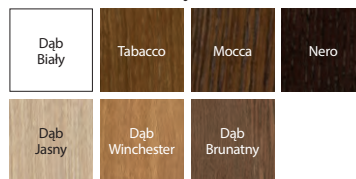

Specyfiką okleiny naturalnej jest możliwość wystąpienia różnic w usłojeniu i wybarwieniu. Różnice te nie mogą być podstawą uznania reklamacji.

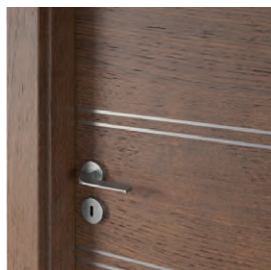

intarsja srebrna

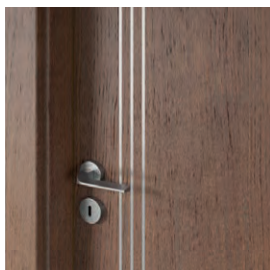

intarsja srebrna

CENNIK NETTO | BRUTTO PLN (zwróć uwagę na DOPŁATY)

MODELE	Okl. Naturalna Select	Okl. Naturalna Dąb	Okl. Naturalna Dąb Satin
A.1-H.1	1108 1362,84	1158 1424,34	1218 1498,14

INFORMACJE TECHNICZNE

KONSTRUKCJA SKRZYDŁA

Wypełnienie skrzydła stanowi wkład stabilizujący wzmocniony wewnętrznym ramiakiem. Całość obłożona jest płytą oklejoną wysokiej jakości okleiną naturalną. Skrzydła uzupełnione są aluminiowymi intarsjami w kolorze srebrnym o szerokości 6 mm. Powierzchnia skrzydła zabezpieczona jest ekologicznymi lakierami wodnymi, okleiny z grupy: Select, Naturalny Dąb, Satin (za wyj. Biały) utwardzone są w technologii UV (półmat). Wypełnienie płytą wiórową otworową za dopłatą.

AKCESORIA W CENIE SKRZYDŁA

- Drzwi przylgowe: trzy zawiasy czopowe standard lub PRIME; bezprzylgowe: dwa zawiasy 3D
- Zamek z czołem srebrny połysk lub złoty połysk: na klucz zwykły, z blokadą łazienkową lub dostosowany pod wkładkę patentową
- Przygotowanie do skrótów, maksymalnie 60 mm
- Pochwył okrągły (do drzwi przesuwnych)

OŚCIEŻNICE

Rekomendowane ościeżnice przylgowe:

- PORTA SYSTEM str. 200
- MINIMAX str. 198
- STALOWE str. 212-217

Rekomendowane ościeżnice bezprzylgowe:

- PORTA SYSTEM ELEGANCE str. 202
- PORTA SYSTEM ELEGANCE 90 stopni str. 202

Rekomendowane ościeżnice z odwrotną przylgą:

- PORTA SYSTEM z odwrotną przylgą str. 176

UWAGI

- Norma PN EN 14351-2:2018-12.
- **Wysokość „220”:** wypełnienie - **plyta wiórowa otworowa; trzy zawiasy w standardzie.**
- Tuleje wentylacyjne dostępne w kolorze srebrnym lub złotym 1 rząd lub 2 rzędy.
- Możliwość dowolnego zestawienia wymiarów skrzydeł w drzwiach podwójnych. Przy drzwiach podwójnych bezprzylgowych należy zamawiać skrzydło czynne i bierne.
- Skrzydło podwójne niedostępne z zamkiem magnetycznym.
- Zawiasy PRIME lub zawiasy 3D – pakowane z ościeżnicą.

DOPŁATY

- drzwi przesuwne – pochwył podłużny 77 | 94,71
- drzwi przesuwne – zamek hakowy z pochwyłami bocznymi 167 | 205,41
- odwrotna przylga – trzeci zawias 3D, kolor biały, czarny (dopłata do ceny ośc.) 210 | 258,30
- odwrotna przylga – trzeci zawias 3D, kolor srebrny (dopłata do ceny ośc.) 180 | 221,40
- podcięcie, tuleje wentylacyjne 39 | 47,97
- pokrycie okleiną Nat. Select Czarna 250 | 307,50
- pokrycie okleiną Nat. Dąb Satin Biały 250 | 307,50
- rozmiar „100” 50 | 61,50
- trzeci zawias 3D kolor srebrny, biały, czarny (dopłata do ceny ośc.) 105 | 129,15
- trzeci zawias 3D kolor złoty (dopłata do ceny ośc.) 121 | 148,83
- wykonanie skrzydła w systemie z odwrotną przylgą 200 | 246,00
- wypełnienie płytą wiórową otworową 110 | 135,30
- wysokość skrzydła „220” 170 | 209,10
- zamek czarny i zawiasy czopowe czarne 20 | 24,60
- zamek magnetyczny: biały, czarny w drzwiach bezprzylg. 60 | 73,80
- zamek magnetyczny z czołem ze stali nierdzewnej 45 | 55,35
- zawiasy 3D kolor złoty (dopłata do ceny ośc.) 55 | 67,65
- klamka z szyldem (str. 224)



05



Natura VECTOR J, Dąb 1, klamka ELEGANT czarna

NOWOŚĆ

Kolekcja Natura VECTOR to drzwi w naturalnej okleinie. W kolekcji znalazły się najczęściej wybierany wzory frezów PORTA VECTOR oraz nowy dedykowany - wzór J.

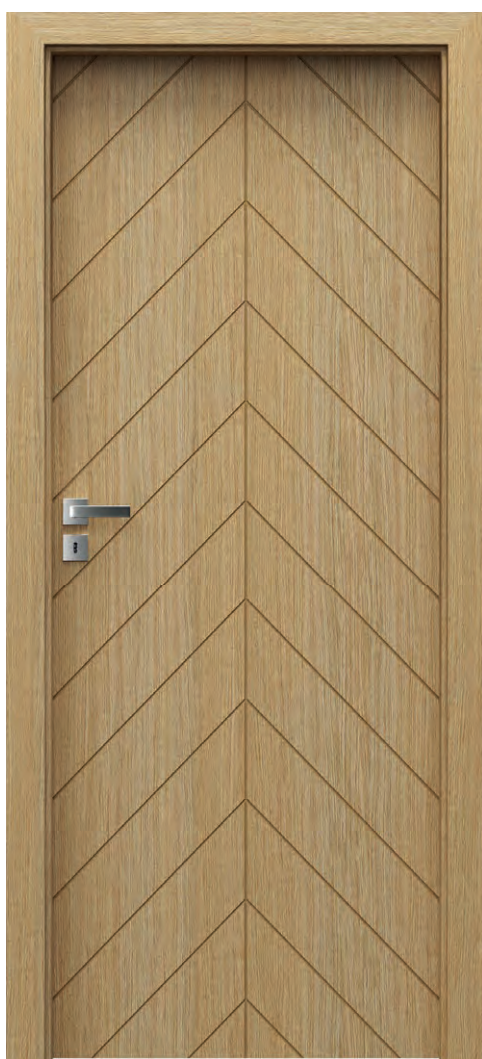

Natura VECTOR J, Dąb 1, klamka ELEGANT srebrna



model B



model E



model J



model U



model V



KOLORYSTYKA

Okleina Naturalna Dąb Satin ★★★★★☆



Okleina Naturalna Dąb ★★★★★☆



K Uwolnij wyobraźnię! Masz pomysł na własny model? Możesz wykonać dowolne frezowanie z PORTA KONTRAKT patrz str. 262.



zbliżenie na frezowanie - widoczna struktura dębu naturalnego

CENNIK NETTO | BRUTTO PLN (zwróć uwagę na DOPŁATY)

MODELE	Okl. Naturalna Dąb	Okl. Naturalna Dąb Satin (Biały)
B, E, J, U, V	1310 1611,30	1460 1795,80

INFORMACJE TECHNICZNE

KONSTRUKCJA SKRZYDŁA

Wypełnienie skrzydła stanowi wkład stabilizujący wzmocniony wewnętrznym ramiakiem. Całość obłożona jest płytą oklejoną wysokiej jakości okleiną naturalną. Powierzchnia skrzydła zabezpieczona jest ekologicznymi lakierami wodnymi. Wypełnienie płytą wiórową otworową za dopłatą.

AKCESORIA W CENIE SKRZYDŁA

- Drzwi przylgowe: trzy zawiasy czopowe standard lub PRIME; bezprzylgowe: dwa zawiasy 3D
- Zamek magnetyczny z czołem srebrny połysk lub złoty połysk: na klucz zwykły, z blokadą łazienkową lub dostosowany pod wkładkę patentową
- Pochwył okrągły (do drzwi przesuwnych)

OŚCIEŻNICE

Rekomendowane ościeżnice przylgowe:

- PORTA SYSTEM str. 200
- MINIMAX str. 198
- STALOWE str. 212-217

Rekomendowane ościeżnice bezprzylgowe:

- PORTA SYSTEM ELEGANCE str. 202
- PORTA SYSTEM ELEGANCE 90 stopni str. 202

UWAGI

- Norma PN EN 14351-2:2018-12.
- **Wysokość „220”:** wypełnienie - płyta wiórowa otworowa; trzy zawiasy w standardzie.
- Możliwość dowolnego zestawienia wymiarów skrzydeł w drzwiach podwójnych. Skrzydło bierne (dostawka) w rozmiarach „30”, „40”, „50” bez frezu.
- Skrzydło podwójne niedostępne z zamkiem magnetycznym.
- Przy opcji „wzmocnienie pod samozamykacz” wymagany jest 3 zawiasy.
- W modelu E występuje usłojenie poziome fornirowi, w pozostałych modelach pionowe.
- Zawiasy PRIME lub zawiasy 3D – pakowane z ościeżnicą.

DOPŁATY

- drzwi przesuwne – pochwył podłużny 77 | 94,71
- drzwi przesuwne – zamek hakowy z pochwyłami bocznymi 167 | 205,41
- podcięcie wentylacyjne 39 | 47,97
- przygotowanie do skrótu (maks. 60 mm) 26 | 31,98
- rozmiar „100” 50 | 61,50
- trzeci zawias 3D kolor srebrny, biały, czarny (dopłata do ceny ośc.) 105 | 129,15
- trzeci zawias 3D kolor złoty (dopłata do ceny ośc.) 121 | 148,83
- wypełnienie płytą wiórową otworową 110 | 135,30
- wysokość skrzydła „220” 170 | 209,10
- wzmocnienie pod samozamykacz – wymagany 3 zawias 26 | 31,98
- zamek czarny i zawiasy czopowe czarne 20 | 24,60
- zamek magnetyczny: biały, czarny w drzwiach bezprzylg. 60 | 73,80
- zamek magnetyczny z czołem ze stali nierdzewnej 45 | 55,35
- zawiasy 3D kolor złoty (dopłata do ceny ośc.) 55 | 67,65
- klamka z szyldem (str. 224)



05



Natura LOFT to kolekcja, która otwiera nowe perspektywy aranżacji wnętrz. Motywu przewodnim jest czerń, która pojawia się na ościeżnicy oraz we wszystkich akcesoriach.

Natura LOFT 1.1, Dąb 1, układ okleiny - pasiak, klamka CUBE czarna



Natura LOFT 1.1, Dąb 1, układ okleiny - kwiat, klamka CUBE czarna



1.1, Dąb 1, układ okleiny - kwiat



1.1, Dąb 1, układ okleiny - pasiak



1.1, Jesion



1.1, Orzech

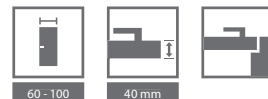

KOLORYSTYKA

Okleina Naturalna Dąb ★★★★★☆

układ okleiny – kwiat i pasiak



Okleina Naturalna Jesion ★★★★★☆

układ okleiny – kwiat



Okleina Naturalna Orzech ★★★★★☆

układ okleiny – kwiat



Specyfiką okleiny naturalnej jest możliwość wystąpienia różnic w usłojeniu i wybarwieniu. Różnice te nie mogą być podstawą uznania reklamacji.

KOLORYSTYKA OŚCIEŻNIC

Okleina Naturalna Select ★★★★★☆



czoło zamka

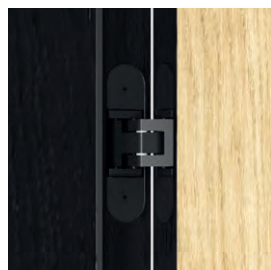

zawiasy 3D w kolorze ościeżnicy

CENNIK NETTO | BRUTTO PLN (zwróć uwagę na DOPŁATY)

MODELE SKRZYDŁA	Okł. Naturalna Dąb, Jesion	Okł. Naturalna Orzech
A.1-H.1	1169 1437,87	1299 1597,77
OŚCIEŻNICA ZAKRES SZEROKOŚCI MURU	PORTA SYSTEM ELEGANCE	PORTA SYSTEM ELEGANCE 90 stopni
B - C	1264 1554,72	1514 1862,22
D - E	1324 1628,52	1574 1936,02
F - H	1369 1683,87	1619 1991,37
I - K	1424 1751,52	1674 2059,02
L - M	1604 1972,92	-

INFORMACJE TECHNICZNE

KONSTRUKCJA SKRZYDŁA

Wypełnienie stanowi „plaster miodu” lub płyta wiórowa otworowa wzmocniona wewnętrznym ramiakiem (opcja za dopłatą). Całość obłożona płytą oklejoną okleiną naturalną. Obrzeże w czarnej Okleinie Naturalnej Select.

Charakterystyczną cechą kolekcji jest zastosowanie obrzeża (boki skrzydła) w kolorze Czarnym oraz Czarnych akcesoriów.

AKCESORIA W CENIE SKRZYDŁA

- Dwa zawiasy 3D – Czarne
- Zamek magnetyczny z czołem w kolorze obrzeża skrzydła – Czarny

OŚCIEŻNICA

- PORTA SYSTEM ELEGANCE w kolorze Czarnym str. 202
- PORTA SYSTEM ELEGANCE 90 stopni w kolorze Czarnym str. 202

UWAGI

- Norma PN EN 14351-2:2018-12.
- Wypełnienie płyta otworowa zawiera przygotowanie do skrótu w standardzie.
- Trzy zawiasy w skrzydle o wymiarze „100”.
- Zawiasy 3D – pakowane z ościeżnicą.

DOPŁATY

- podcięcie wentylacyjne 39 | 47,97
- rozmiar „100” 50 | 61,50
- trzeci zawias 3D (dopłata do ceny ośc.) 105 | 129,15
- wypełnienie płytą wiórową otworową 110 | 135,30



05



Natura GRANDE B.3, Czarny, klamka OFFICE złota



Natura GRANDE A.0, Czarny, klamka OFFICE złota



model A.0



model A.1



model B.0



model B.1



model B.3



model C.0



model C.1



model D.0



model D.1



KOLORYSTYKA

Okleina Naturalna Select ★★★★★☆

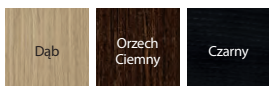

Okleina Naturalna Dąb ★★★★★☆



Okleina Naturalna Dąb Satin ★★★★★☆

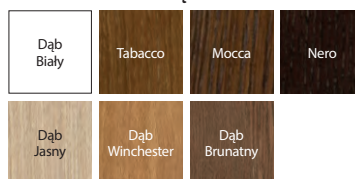

Specyfiką okleiny naturalnej jest możliwość wystąpienia różnic w usłojeniu i wybarwieniu. Różnice te nie mogą być podstawą uznania reklamacji.



drzwi z przeszkleniem



panel płaski

CENNIK NETTO | BRUTTO PLN (zwróć uwagę na DOPŁATY)

MODELE	Okł. Naturalna Select	Okł. Naturalna Dąb	Okł. Naturalna Dąb Satin
A	1244 1530,12	1294 1591,62	1354 1665,42
B, C, D	1321 1624,83	1371 1686,33	1431 1760,13

INFORMACJE TECHNICZNE

KONSTRUKCJA SKRZYDŁA

Konstrukcja ramowo-płycinowa. Całość pokryta jest okleiną naturalną. Powierzchnia skrzydła zabezpieczona jest ekologicznymi lakierami wodnymi, okleiny z grupy: Select, Naturalny Dąb, Satin (za wyj. Biały) utwardzone są w technologii UV (półmat).

AKCESORIA W CENIE SKRZYDŁA

- Drzwi przylgowe: trzy zawiasy czopowe standard lub PRIME; bezprzylgowe: dwa zawiasy 3D
- Zamek z czołem srebrny polsk lub złoty polsk: na klucz zwykły, z blokadą łazienkową lub dostosowany pod wkładkę patentową
- Szyba matowa hartowana
- Przygotowanie do skrótu, maksymalnie 60 mm
- Pochwyty okrągły (do drzwi przesuwnych)

OŚCIEŻNICE

Rekomendowane ościeżnice przylgowe:

- PORTA SYSTEM str. 200
- MINIMAX str. 198

Rekomendowane ościeżnice bezprzylgowe:

- PORTA SYSTEM ELEGANCE str. 202
- PORTA SYSTEM ELEGANCE 90 stopni str. 202

Rekomendowane ościeżnice z odwrotną przylgą:

- PORTA SYSTEM z odwrotną przylgą str. 176

UWAGI

- Norma PN EN 14351-2:2018-12.
- Możliwość dowolnego zestawienia wymiarów skrzydeł w drzwiach podwójnych.
- Skrzydło podwójne niedostępne z zamkiem magnetycznym.
- Zawiasy PRIME lub zawiasy 3D – pakowane z ościeżnicą.

DOPŁATY

- drzwi przesuwne – pochwyt podłużny 77 | 94,71
- drzwi przesuwne – zamek hakowy z pochwytami bocznymi 167 | 205,41
- odwrotna przylga – trzeci zawias 3D, kolor biały, czarny (dopłata do ceny ośc.) 210 | 258,30
- odwrotna przylga – trzeci zawias 3D, kolor srebrny (dopłata do ceny ośc.) 180 | 221,40
- podcięcie wentylacyjne 39 | 47,97
- pokrycie okleiną Nat. Select Czarną 250 | 307,50
- pokrycie okleiną Nat. Dąb Satin Biały 250 | 307,50
- rozmiar „100” 50 | 61,50
- trzeci zawias 3D kolor srebrny, biały, czarny (dopłata do ceny ośc.) 105 | 129,15
- trzeci zawias 3D kolor złoty (dopłata do ceny ośc.) 121 | 148,83
- wykonanie skrzydła w systemie z odwrotną przylgą 200 | 246,00
- zamek czarny i zawiasy czopowe czarne 20 | 24,60
- zamek magnetyczny: biały, czarny w drzwiach bezprzylg. 60 | 73,80
- zamek magnetyczny z czołem ze stali nierdzewnej 45 | 55,35
- zawiasy 3D kolor złoty (dopłata do ceny ośc.) 55 | 67,65
- klamka z szyldem (str. 224)



05



Natura SPACE G.1 z czarną szybą, Dąb Brunatny, klamka DIVO FIT Q czarna



Natura SPACE G.1, Dąb Brunatny, klamka DIVO FIT Q czarna



model F.1



model G.1
dostępna również
czarna szyba



model H.1



KOLORYSTYKA

Okleina Naturalna Select ★★★★★☆



Okleina Naturalna Dąb ★★★★★☆



Okleina Naturalna Dąb Satin ★★★★★☆

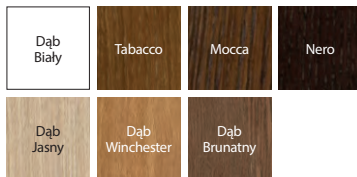

Specyfiką okleiny naturalnej jest możliwość wystąpienia różnic w usłojeniu i wybarwieniu. Różnice te nie mogą być podstawą uznania reklamacji.

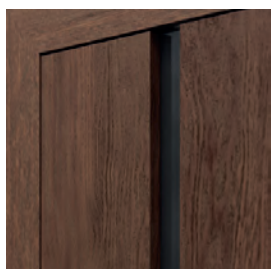

drzwi z szybą czarną

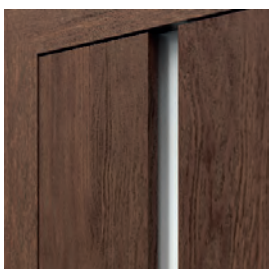

drzwi z szybą matową

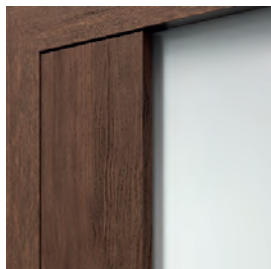

drzwi z szybą matową

CENNIK NETTO | BRUTTO PLN (zwróć uwagę na DOPŁATY)

Natura SPACE	Okl. Naturalna Select	Okl. Naturalna Dąb	Okl. Naturalna Dąb Satin
F.1, G.1, H.1	1438 1768,74	1488 1830,24	1548 1904,04

Natura SPACE

INFORMACJE TECHNICZNE

KONSTRUKCJA SKRZYDŁA

Konstrukcja wykonana z klejki drewna iglastego. Skrzydła składają się z ramiaków wewnętrznych pokrytych okleiną naturalną. Dzięki zastosowanej technologii skrzydło charakteryzuje się wysoką odpornością na odkształcenia. Powierzchnia skrzydła zabezpieczona jest ekologicznymi lakierami wodnymi, okleiny z grupy: Select, Naturalny Dąb, Satin (za wyj. Biały) utwardzone są w technologii UV (półmat).

AKCESORIA W CENIE SKRZYDŁA

- Drzwi przylgowe: trzy zawiasy czopowe standard lub PRIME; bezprzylgowe: dwa zawiasy 3D
- Zamek z czołem srebrny połysk lub złoty połysk: na klucz zwykły, z blokadą łazienkową lub dostosowany pod wkładkę patentową
- Szyba matowa hartowana o gr. 8 mm

OŚCIEŻNICE

Rekomendowane ościeżnice przylgowe:

- PORTA SYSTEM str. 200
- MINIMAX str. 198
- STALOWE str. 212-217

Rekomendowane ościeżnice bezprzylgowe:

- PORTA SYSTEM ELEGANCE str. 202
- PORTA SYSTEM ELEGANCE 90 stopni str. 202

UWAGI

- Norma PN EN 14351-2:2018-12.
- Tuleje wentylacyjne dostępne w kolorze srebrnym lub złotym 1 rząd (model F.1, G.1).
- Możliwość dowolnego zestawienia wymiarów skrzydeł w drzwiach podwójnych.
- Przy drzwiach podwójnych bezprzylgowych należy zamawiać skrzydło czynne i bierne.
- Skrzydło podwójne niedostępne z zamkiem magnetycznym.
- Zawiasy PRIME lub zawiasy 3D – pakowane z ościeżnicą.
- **Model G.1 możliwy do zamówienia z czarną szybą (opcja za dopłatą).**

DOPŁATY

• czarna szyba – model G.1	160 196,80
• drzwi przesuwne – pochwyty podłużny	77 94,71
• drzwi przesuwne – zamek hakowy z pochwytyami bocznymi	167 205,41
• pokrycie okleiną Nat. Dąb Satin Biały	250 307,50
• rozmiar „100”	50 61,50
• trzeci zawias 3D kolor srebrny, biały, czarny (dopłata do ceny ośc.)	105 129,15
• trzeci zawias 3D kolor złoty (dopłata do ceny ośc.)	121 148,83
• tuleje wentylacyjne (model F.1, G.1)	39 47,97
• zamek czarny i zawiasy czopowe czarne	20 24,60
• zamek magnetyczny: biały, czarny w drzwiach bezprzylg.	60 73,80
• zamek magnetyczny z czołem ze stali nierdzewnej	45 55,35
• zawiasy 3D kolor złoty (dopłata do ceny ośc.)	55 67,65
• klamka z szyldem	(str. 224)



05



Natura KONCEPT C.6, Dąb, klamka OFFICE srebrna

POLECAMY

Tradycyjna konstrukcja ramiakowa z drewna to gwarancja wieloletniej trwałości.



Natura KONCEPT C.6, Dąb, klamka NEXT srebrna mat



model A.0



model A.3



model A.9



model B.0



model D.0



model C.0



model C.2



model C.4



model C.6



model K.0



model K.1



model K.2



model K.3

Więcej modeli z tej kolekcji [zobacz na stronie](#)



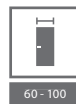

KOLORYSTYKA

Okleina Naturalna Select ★★★★★☆



Okleina Naturalna Dąb ★★★★★☆



Okleina Naturalna Dąb Satin ★★★★★☆

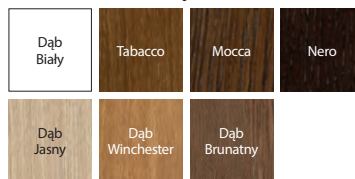

Specyfiką okleiny naturalnej jest możliwość wystąpienia różnic w usłojeniu i wybarwieniu. Różnice te nie mogą być podstawą uznania reklamacji.



panel płaski – model A.0



szyba matowa – model A.9



panel płaski – model B.0



intarsje – model D.0

CENNIK NETTO | BRUTTO PLN (zwróć uwagę na DOPŁATY)

MODELE	Okl. Naturalna Select	Okl. Naturalna Dąb	Okl. Naturalna Dąb Satin
A.9 *	1820 2238,60	1870 2300,10	1930 2373,90
B.0	1555 1912,65	1605 1974,15	1665 2047,95
C.6 *	1477 1816,71	1527 1878,21	1587 1952,01
D.0	1627 2001,21	1677 2062,71	1737 2136,51
K.3 *	1377 1693,71	1427 1755,21	1487 1829,01

* dopłata do gr. A - za 1 płycinę 20 | 24,60

* dopłata do gr. C - za 1 płycinę 50 | 61,50

* dopłata do gr. K - za 1 płycinę 100 | 123,00

INFORMACJE TECHNICZNE

KONSTRUKCJA SKRZYDŁA

Konstrukcja wykonana z klejonej drewna iglastego i płyty MDF. Całość pokryta jest okleiną naturalną. Dzięki zastosowanej technologii, skrzydło charakteryzuje się wysoką odpornością na odkształcenia. Model D.0 – aluminiowe intarsje w kolorze srebrnym o szerokości 6 mm. Powierzchnia skrzydła zabezpieczona jest ekologicznymi lakierami wodnymi, okleiny z grupy: Select, Naturalny Dąb, Satin (za wyj. Biały) utwardzone są w technologii UV (półmat).

AKCESORIA W CENIE SKRZYDŁA

- Drzwi przylgowe: trzy zawiasy czopowe standard lub PRIME; bezprzylgowe: dwa zawiasy 3D
- Zamek z czołem srebrny połysk lub złoty połysk: na klucz zwykły, z blokadą łazienkową lub dostosowany pod wkładkę patentową
- Szyba matowa hartowana
- Przygotowanie do skrótu, maksymalnie 60 mm
- Pochwyty okrągły (do drzwi przesuwnych)

OŚCIEŻNICE

Rekomendowane ościeżnice przylgowe:

- PORTA SYSTEM str. 200
- MINIMAX str. 198

Rekomendowane ościeżnice bezprzylgowe:

- PORTA SYSTEM ELEGANCE str. 202
- PORTA SYSTEM ELEGANCE 90 stopni str. 202

UWAGI

- Norma PN EN 14351-2:2018-12.
- Tuleje wentylacyjne dostępne w kolorze srebrnym lub złotym 1 rzęd.
- Możliwość dowolnego zestawienia wymiarów skrzydeł w drzwiach podwójnych. Przy drzwiach podwójnych bezprzylgowych należy zamawiać skrzydło czynne i bierne.
- Skrzydło podwójne niedostępne z zamkiem magnetycznym.
- Zawiasy PRIME lub zawiasy 3D – pakowane z ościeżnicą.

DOPŁATY

- drzwi przesuwne – pochwyty podłużny 77 | 94,71
- drzwi przesuwne – zamek hakowy z pochwytemi bocznymi 167 | 205,41
- podcięcie, tuleje wentylacyjne 39 | 47,97
- pokrycie okleiną Nat. Dąb Satin Biały 250 | 307,50
- rozmiar „100” 50 | 61,50
- trzeci zawias 3D kolor srebrny, biały, czarny (dopłata do ceny ośc.) 105 | 129,15
- trzeci zawias 3D kolor złoty (dopłata do ceny ośc.) 121 | 148,83
- zamek czarny i zawiasy czopowe czarne 20 | 24,60
- zamek magnetyczny: biały, czarny w drzwiach bezprzylg. 60 | 73,80
- zamek magnetyczny z czołem ze stali nierdzewnej 45 | 55,35
- zawiasy 3D kolor złoty (dopłata do ceny ośc.) 55 | 67,65
- klamka z szyldem (str. 224)



SEVILLA

od 1415,- | **1740,45**

cena skrzydła netto | **brutto** (PLN)

05



Piękno klasycznych drzwi.

SEVILLA pełne, Dąb Biały, klamka AZALIA czarna



SEVILLA pełne, Dąb Biały, klamka AZALIA srebrna



model pełne



model z szybą



dostawka I



dostawka J



KOLORYSTYKA

Okleina Naturalna Dąb ★★★★★☆



Specyfiką okleiny naturalnej jest możliwość wystąpienia różnic w usłojeniu i wybarwieniu. Różnice te nie mogą być podstawą uznania reklamacji.

Okleina Naturalna Dąb Satin ★★★★★☆

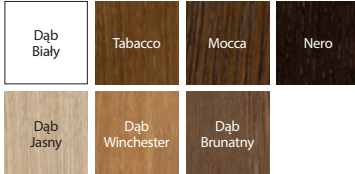

profil płyciny

CENNIK NETTO | BRUTTO PLN (zwróć uwagę na DOPŁATY)

MODELE	Okł. Naturalna Dąb	Okł. Naturalna Dąb Satin
pełne, z szybą	1415 1740,45	1475 1814,25
dostawka	1118 1375,14	1158 1424,34

INFORMACJE TECHNICZNE

KONSTRUKCJA SKRZYDŁA

Konstrukcja wykonana z klejonej drewna iglastego i płyty MDF. Całość pokryta jest okleiną naturalną. Dzięki zastosowanej technologii, skrzydło charakteryzuje się wysoką odpornością na odkształcenia. Powierzchnia skrzydła zabezpieczona jest ekologicznymi lakierami wodnymi, okleiny z grupy: Naturalny Dąb, Satin (za wyj. Biały) utwardzone są w technologii UV (połmat).

AKCESORIA W CENIE SKRZYDŁA

- Drzwi przylgowe: trzy zawiasy czopowe standard lub PRIME; bezprzylgowe: dwa zawiasy 3D
- Zamek z czołem srebrny połysk lub złoty połysk: na klucz zwykły, z blokadą łazienkową lub dostosowany pod wkładkę patentową
- Szyba – wzory: „chinchilla” lub matowa hartowana
- Przygotowanie do skrótu, maksymalnie 60 mm. Skrzydło ze szczeliną wentylacyjną – skróty do 40 mm
- Pochwyty okrągły (do drzwi przesuwnych)
- Uszczelka mocująca szybę

OŚCIEŻNICE

Rekomendowane ościeżnice przylgowe:

- PORTA SYSTEM str. 200
- MINIMAX str. 198

Rekomendowane ościeżnice bezprzylgowe:

- PORTA SYSTEM ELEGANCE str. 202
- PORTA SYSTEM ELEGANCE 90 stopni str. 202

UWAGI

- Norma PN EN 14351-2:2018-12.
- Skrzydła dostępne również w wersji nielakierowanej w cenie produktu standardowego.
- Tuleje wentylacyjne dostępne w kolorze srebrnym lub złotym 1 rząd.
- Możliwość dowolnego zestawienia wymiarów skrzydeł w drzwiach podwójnych. Przy drzwiach podwójnych bezprzylgowych należy zamawiać skrzydło czynne i bierne.
- Skrzydło podwójne niedostępne z zamkiem magnetycznym.
- Dostawki w rozmiarze 40.
- Zawiasy PRIME lub zawiasy 3D – pakowane z ościeżnicą.

DOPŁATY

- drzwi przesuwne – pochwyt podłużny 77 | 94,71
- drzwi przesuwne – zamek hakowy z pochwytami bocznymi 167 | 205,41
- **K** listwa przymykowa do drzwi dwuskrzydłowych 49 | 60,27
- lustro na jedną stronę 150 | 184,50
- podcięcie, szczelina lub tuleje wentylacyjne 39 | 47,97
- pokrycie okleiną Nat. Dąb Satin Biały 250 | 307,50
- rozmiar „100” 50 | 61,50
- trzeci zawias 3D kolor srebrny, biały, czarny (dopłata do ceny ośc.) 105 | 129,15
- trzeci zawias 3D kolor złoty (dopłata do ceny ośc.) 121 | 148,83
- zamek czarny i zawiasy czopowe czarne 20 | 24,60
- zamek magnetyczny: biały, czarny w drzwiach bezprzylg. 60 | 73,80
- zamek magnetyczny z czołem ze stali nierdzewnej 45 | 55,35
- zawiasy 3D kolor złoty (dopłata do ceny ośc.) 55 | 67,65
- klamka z szyldem (str. 224)



MADRYT, CORDOBA, TOLEDO

od 1549,- | 1905,27

cena skrzydła netto | brutto (PLN)

05



CORDOBA duży szpros, dostawka K, Tabacco, klamka MODERN srebrna



CORDOBA pełne, Tabacco, klamka AZALIA srebrna



MADRYT pełne



MADRYT małe okienko



MADRYT szpros



MADRYT duży szpros



CORDOBA pełne



CORDOBA małe okienko



CORDOBA szpros



CORDOBA duży szpros



dostawka A



dostawka K



TOLEDO pełne



TOLEDO model 1



TOLEDO model 2



TOLEDO model 3



TOLEDO model 5





KOLORYSTYKA

Okleina Naturalna Dąb ★★★★★☆



Specyfiką okleiny naturalnej jest możliwość wystąpienia różnic w usłojeniu i wybarwieniu. Różnice te nie mogą być podstawą uznania reklamacji.

Okleina Naturalna Dąb Satin ★★★★★☆

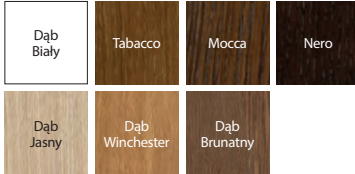

Rysunki poglądowe



CORDOBA
minimalistyczny ramiak 20°



TOLEDO
minimalistyczny ramiak 20°



MADRYT
ozdobny ramiak profilowany



MADRYT
ozdobny profil płyciny

CENNIK NETTO | BRUTTO PLN (zwróć uwagę na DOPŁATY)

MADRYT	Okleina Naturalna Dąb	Okleina Naturalna Dąb Satin
pełne	1649 2028,27	1709 2102,07
małe okienko	1682 2068,86	1742 2142,66
szpros	1715 2109,45	1775 2183,25
duży szpros	1748 2150,04	1808 2223,84
CORDOBA	Okleina Naturalna Dąb	Okleina Naturalna Dąb Satin
pełne	1549 1905,27	1609 1979,07
małe okienko	1582 1945,86	1642 2019,66
szpros	1615 1986,45	1675 2060,25
duży szpros	1648 2027,04	1708 2100,84
dostawka	1318 1621,14	1358 1670,34
TOLEDO	Okleina Naturalna Dąb	Okleina Naturalna Dąb Satin
model 5*	1808 2223,84	1868 2297,64
dostawka	1418 1744,14	1458 1793,34

* dopłata - za 1 płycinę 80 | **98,40**

MADRYT, CORDOBA, TOLEDO

INFORMACJE TECHNICZNE

KONSTRUKCJA SKRZYDŁA

Konstrukcja wykonana z klejonejki drewna iglastego i płyty MDF. Całość pokryta jest okleiną naturalną. Dzięki zastosowanej technologii, skrzydło charakteryzuje się wysoką odpornością na odkształcenia. Powierzchnia skrzydła zabezpieczona jest ekologicznymi lakierami wodnymi, okleiny z grupy: Naturalny Dąb, Satin (za wyj. Biały) utwardzone są w technologii UV (półmat). Ramiaki skrzydła Cordoba i Toledo profilowane pod kątem 20°.

AKCESORIA W CENIE SKRZYDŁA

- Drzwi przylgowe: trzy zawiasy czopowe standard lub PRIME; bezprzylgowe: dwa zawiasy 3D
- Zamek z czołem srebrny połysk lub złoty połysk: na klucz zwykły, z blokadą łazienkową lub dostosowany pod wkładkę patentową
- Szyba – wzory: „chinchilla” lub matowa hartowana
- Przygotowanie do skrótu, maksymalnie 60 mm. Skrzydło ze szczeliną wentylacyjną – skróć do 40 mm
- Pochwyty okrągły (do drzwi przesuwanych)
- Uszczelka mocująca szybę

OŚCIEŻNICE

Rekomendowane ościeżnice przylgowe:

- PORTA SYSTEM str. 200
- MINIMAX str. 198

Rekomendowane ościeżnice bezprzylgowe:

- PORTA SYSTEM ELEGANCE str. 202
- PORTA SYSTEM ELEGANCE 90 stopni str. 202

UWAGI

- Norma PN EN 14351-2:2018-12.
- Skrzydła dostępne również w wersji nielakierowanej w cenie produktu standardowego.
- Tuleje wentylacyjne dostępne w kolorze srebrnym lub złotym 1 rząd.
- Możliwość dowolnego zestawienia wymiarów skrzydeł w drzwiach podwójnych. Przy drzwiach podwójnych bezprzylgowych należy zamawiać skrzydło czynne i bierne.
- Pokrycie okleiny niedostępne z zamkiem magnetycznym.
- Dostawki w rozmiarze 40.
- Zawiasy PRIME lub zawiasy 3D – pakowane z ościeżnicą.

DOPŁATY

- drzwi przesuwne – pochwyty podłużny 77 | 94,71
- drzwi przesuwne – zamek hakowy z pochwyty bocznymi 167 | 205,41
- listwa przyrymowa do drzwi dwuskrzydłowych 49 | 60,27
- podcięcie, szczelina lub tuleje wentylacyjne 39 | 47,97
- pokrycie okleiny Nat. Dąb Satin Biały 250 | 307,50
- rozmiar „100” 50 | 61,50
- trzeci zawias 3D kolor srebrny, biały, czarny (dopłata do ceny ośc.) 105 | 129,15
- trzeci zawias 3D kolor złoty (dopłata do ceny ośc.) 121 | 148,83
- zamek czarny i zawiasy czopowe czarne 20 | 24,60
- zamek magnetyczny: biały, czarny w drzwiach bezprzylg. 60 | 73,80
- zamek magnetyczny z czołem ze stali nierdzewnej 45 | 55,35
- zawiasy 3D kolor złoty (dopłata do ceny ośc.) 55 | 67,65
- klamka z szyldem (str. 224)





05



Villadora RETRO, Residence 0, Moduł RETRO, Dąb Biały, klamka ACCENT srebrna



Villadora RETRO Residence 0, Dąb Biały, klamka ACCENT srebrna



Capital 0



Capital 1



Residence 0



Residence 2



Delarte 0



Delarte 1



Delarte 2



Delarte 3



Empire 0



Empire 1

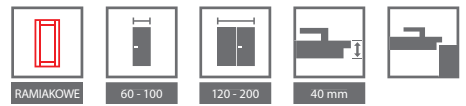

KOLORYSTYKA

Okleina Naturalna Dąb Satin ★★★★★☆



Specyfiką okleiny naturalnej jest możliwość wystąpienia różnic w usłojeniu i wybarwieniu. Różnice te nie mogą być podstawą uznania reklamacji.



ramka przy płycinie

CENNIK NETTO | BRUTTO PLN (zwróć uwagę na DOPŁATY)

MODELE	Okleina Naturalna Dąb Satin Biały
Empire 0, Capital 0	2560 3148,80
Residence 0, Delarte 0	2626 3229,98
Empire 1, Capital 1	2399 2950,77
Residence 2, Delarte 1-3	2465 3031,95

VILLADORA
RETRO

INFORMACJE TECHNICZNE

KONSTRUKCJA SKRZYDŁA

Skrzydło ramowo-płycinowe. Rama wykonana z wysokiej jakości klejonki sosnowej i materiałów drewnopochodnych, oklejonych naturalną okleiną dębową. Specjalnie dobrana szyba matowa hartowana. Ramki ozdobne wykonane są z litego dębu. Powierzchnia skrzydła zabezpieczona jest ekologicznymi lakierami wodnymi.

AKCESORIA W CENIE SKRZYDŁA

- Zamek z czołem srebrny połysk lub złoty połysk: na klucz zwykły, z blokadą łącznikową lub dostosowany pod wkładkę patentową
- Szyba matowa gładka
- Przygotowanie do skrótu, maksymalnie 60 mm

OŚCIEŻNICE

Rekomendowana ościeżnica przylgowa:

- Villadora RETRO str. 210

UWAGI

- Norma PN EN 14351-2:2018-12.
- Drzwi wyposażone w 3 szt. zawiasów w kolorze srebrnym – pakowane do ościeżnicy. Możliwość zakupu nakładek na zawiasy w kolorze złoty połysk, stare złoto, srebrny połysk – patrz dopłaty.
- Możliwość dowolnego zestawienia wymiarów skrzydeł w drzwiach podwójnych.
- Skrzydło podwójne niedostępne z zamkiem magnetycznym.

DOPŁATY

- podcięcie wentylacyjne, szczelina wentylacyjna bez dopłaty
- tuleje wentylacyjne 1 rząd 146 | 179,58
- zamek magnetyczny z czołem ze stali nierdzewnej 45 | 55,35
- nakładki na zawiasy Villadora (str. 235)
- klamka z szyldem (str. 224)

Drzwi łamane

od 884,- | **1087,32**
cena skrzydła ALFA, BETA netto | brutto (PLN)

06



ALFA, BETA, Biały

ALFA



SPOSÓB OTWIERANIA DRZWI* (rzut z góry)

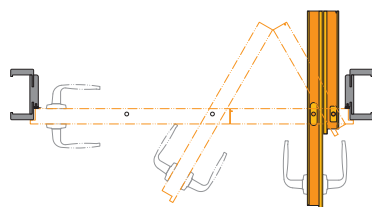

Drzwi prawe

SKRZYDŁO PRZYLGOWE

Kompletny zestaw składa się z:

- systemu prowadzącego (dopłata do zestawu)
- dwuelementowego skrzydła
- ościeżnicy PORTA SYSTEM (zmodyfikowanej)



Zobacz drzwi ALFA:
www.PORTA.com.pl/dm/alfabeta.wmv

BETA



SPOSÓB OTWIERANIA DRZWI* (rzut z góry)

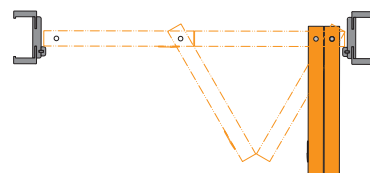

Drzwi prawe

SKRZYDŁO BEZPRZYLGOWE

Kompletny zestaw składa się z:

- systemu prowadzącego (w cenie ościeżnicy)
- dwuelementowego skrzydła
- ościeżnicy PORTA SYSTEM (zmodyfikowanej)



Zobacz drzwi BETA:
www.PORTA.com.pl/dm/alfabeta.wmv

*UWAGA: Specyfika okuć przy całkowitym otwarciu skrzydeł powoduje zwężenie światła przejścia (około 10 cm).

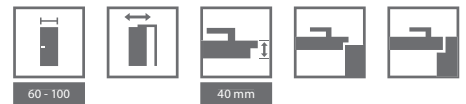

KOLORYSTYKA

Lakier Standard ★★★★★



Okleina Portadecor ★★★★★



* do wyczerpania zapasów

Okleina Portasynchro 3D ★★★★★



Okleina Portaperfect 3D ★★★★★

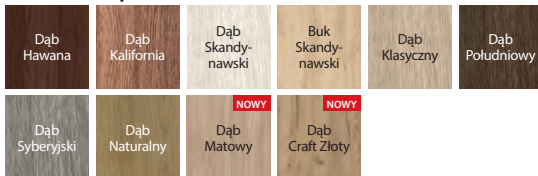

Okleina CPL HQ 0,2 ★★★★★

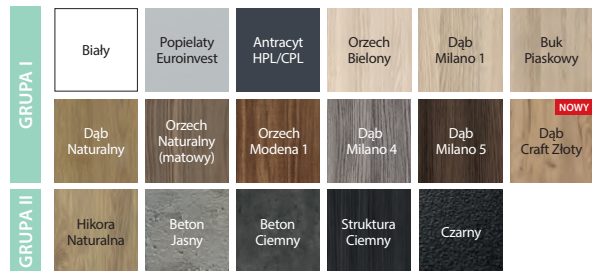

ALFA, BETA



sposób otwierania | łamania skrzydła ALFA



sposób otwierania | łamania skrzydła BETA

CENNIK NETTO | BRUTTO PLN (zwróć uwagę na DOPŁATY)

ALFA, BETA	Lakier Standard, Portadecor, Portasynchro 3D	Portaperfect 3D, CPL HQ gr.I
Skrzydło	884 1087,32	984 1210,32

Do ceny kompletnego zestawu należy dodać cenę ościeżnicy PORTA SYSTEM do drzwi jednoskrzydłowych we właściwym zakresie regulacji, patrz str. 200.

INFORMACJE TECHNICZNE

KONSTRUKCJA SKRZYDŁA

Wypełnienie skrzydła stanowi wkład stabilizujący „plaster miodu” lub płyta wiórowa otworowa wzmocniona wewnętrznym ramiakiem ze sklejki (opcja za dopłatą). ALFA to drzwi dwuelementowe podzielone asymetrycznie z klasycznym zamkiem w skrzydle i zaczepem w profilu ościeżnicy. BETA to drzwi dwuelementowe podzielone symetrycznie, bez zamka.

AKCESORIA W CENIE

- Mechanizm prowadzący (BETA)
- Uszczelka
- Trzy zawiasy chowane srebrne
- Zamek: na klucz zwykły, z blokadą łazienkową lub dostosowany pod wkładkę patentową (ALFA)
- Zaczep zamka (ALFA)
- Pochwyty okrągłe (BETA)

OŚCIEŻNICE

- Ościeżnica PORTA SYSTEM zmodyfikowana, zakres szerokości od B do K str. 200.

UWAGI

- Krajowa Ocena Techniczna ITB-KOT-2017/0184 wydanie 1.
- Rozmiar „100” niedostępny w systemie BETA.
- Wymiary patrz Tabela 7, str. 245.

DOPŁATY

- wypełnienie płytą wiórową otworową 110 | 135,30
- ościeżnica: okl. CPL 0,2 mm – GRUPA II 50 | 61,50
- rozmiar „100” (tylko ALFA) 50 | 61,50
- skrzydło: okl. CPL 0,2 mm – GRUPA II 50 | 61,50
- system prowadzący ALFA (dopłata do zestawu) 65 | 79,95
- system prowadzący BETA w cenie ościeżnicy bez dopłaty
- tuleje wentylacyjne, podcięcie wentylacyjne 39 | 47,97
- klamka z szyldem (str. 224)

06



System przesuwny PORTA, PORTA KONCEPT A.9, Szary

SYSTEMY PRZESUWNE NAŚCIENNE

PORTA



Kompletny zestaw składa się z:

- systemu naściennego
- skrzydła* (w wersji wykonania „przesuwne”)
- ościeżnicy* (w wersji wykonania „tunel”)

* niezawarte w cenie

ALU



Kompletny zestaw składa się z:

- systemu naściennego
- skrzydła* (w wersji wykonania „przesuwne”)
- ościeżnicy* (w wersji wykonania „tunel”)



KOLORYSTYKA

Portadecor Portasynchro 3D ★★★

Portadur Okleina Premium Naturalna Select Naturalna Dąb Naturalna Dąb Satin ★★★★

Portaperfect 3D CPL HQ Gladstone/Halifax ★★★★★

Próbki kolorów patrz str. 250 – 257.

CENNIK NETTO | BRUTTO PLN (zwróć uwagę na DOPLĄTY)

MODELE	System PORTA	System ALU
Portadecor, Portasynchro 3D	498 612,54	"60"- "90" 772 949,56
CPL HQ gr.I, Portaperfect 3D	508 624,84	"130"- "170" 1544 1899,12
Okleina Premium, Gladstone	538 661,74	
Okł.Naturalne Select i Naturalna Dąb	623 766,29	
Okł.Naturalne Satin	683 840,09	

UWAGA! System PORTA oraz ALU możliwy do zastosowania z każdym skrzydłem z kolekcji PORTA w wersji przesuwnej.

INFORMACJE TECHNICZNE

System PORTA

KONSTRUKCJA SYSTEMU PRZESUWNEGO PORTA

System składa się z szyny wraz z wózkami jezdnyimi, osłony szyny oraz z belki odbojowej. Osłona i belka odbojowa są wykonane z płyty wiórowej i MDF-u. Okleiny naturalne wykończone lakierem półmatowym.

AKCESORIA W CENIE SYSTEMU

- Szyna z wózkami jezdnyimi
- Zaczep zamka
- Uszczelka szczotkowa samoprzylepna
- Element prowadzący i stabilizujący skrzydło w pionie montowany do podłogi

OŚCIEŻNICE

- Ościeżnica PORTA SYSTEM w wersji wykonania „tunel” str. 200.
- Wymiary patrz Tabela 7, str. 245.

UWAGI

- Krajowa Ocena Techniczna ITB-KOT-2017/0184 wydanie 1.
- **Zestaw jest uniwersalny co do kierunku i wysunięcia skrzydła. Kierunek można zmieniać poprzez przekręcenie belki odbojowej po lewej lub prawej stronie tunelu PORTA SYSTEM.**

DOPLĄTY

- okl. CPL 0,2 mm – GRUPA II 50 | 61,50
- pokrycie okleiną Nat. Dąb Satin Biały 150 | 184,50
- pokrycie okleiną Nat. Dąb Satin Czarną 150 | 184,50

System ALU

KONSTRUKCJA SYSTEMU PRZESUWNEGO ALU

Oferowany system składa się z szyny jezdnej oraz profilu podtrzymującego skrzydło. Oba elementy wykonane są z estetycznego aluminium.

AKCESORIA W CENIE SYSTEMU

- Element prowadzący i stabilizujący skrzydło w pionie montowany do podłogi

OŚCIEŻNICE

- Ościeżnica PORTA SYSTEM w wersji wykonania „tunel”, wymiary patrz Tabela 7, str. 245.

UWAGI

- Zestaw jest uniwersalny co do kierunku i wysunięcia skrzydła.
- W celu prawidłowego zestawienia systemu, ościeżnicy „tunel” oraz skrzydła do kompletu należy dobrać skrzydło o jeden rozmiar większe, np.: dla systemu i „tunelu” o szerokościach „70” → do kompletu skrzydło „80”, dla „80” → „90”, dla „150” → 2x „80”, dla „170” → 2x „90” itd.
- Brak możliwości wykonania z zamkiem hakowym.

06



System przesuwny KOMPAKT, PORTA KONCEPT A.9, Dąb Skandynawski

Kompletny system przesuwny – chowany składa się z:

- tunelu dedykowanego do muru o grubości 125 mm,
- kasety konstrukcyjnej dedykowanej do muru o grubości 125 mm,
- skrzydła w wersji wykonania „przesuwne” (niezawarte w cenie systemu KOMPAKT).

SYSTEM PRZESUWNY WEWNĄTRZCIENNY

KOMPAKT

SPOSÓB OTWIERANIA DRZWI (rzut z góry)

Dyskretna konstrukcja do zabudowania w ścianie gipsowej pozwala na montaż drzwi wszędzie tam, gdzie zastosowanie drzwi uchylnych burzy koncepcje zaprojektowanego wnętrza lub jest wręcz niemożliwe.

System przesuwny KOMPAKT

(Tunel + Kasecja konstrukcyjna dedykowane do muru o grubości 125 mm)

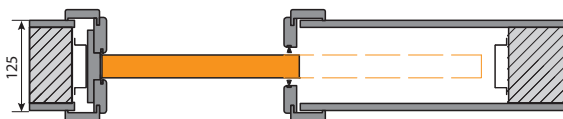

Tunele KOMPAKT dedykowane do muru o grubości 100 oraz 150 mm

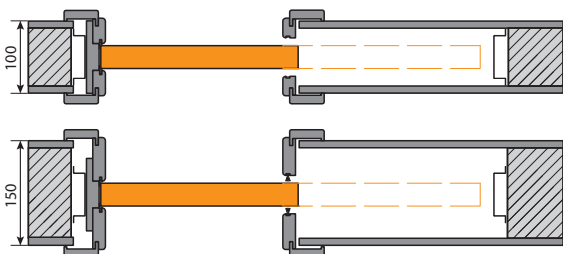

UWAGA! Ościeżnica KOMPAKT System produkcji PORTA jest przeznaczona do współpracy z kasetami PORTA oraz kasetami wiodących producentów europejskich. Przy czym zalecane jest sprawdzenie wymiarów S_0/H_0 przed przystąpieniem do montażu ościeżnicy KOMPAKT na kasetach stalowych innych producentów.



zamek hakowy
System przesuwny KOMPAKT



kasecja konstrukcyjna
System przesuwny KOMPAKT



KOLORYSTYKA SYSTEM PRZESUWNY KOMPAKT

Portadecor ★★★
Portasynchro 3D

Portadur ★★★★★
Okleina Premium

Portaperfect 3D ★★★★★
CPL HQ
Gladstone/Halifax
Farba Akrylowa UV



Możliwość zamówienia tunelu w okleinie naturalnej w PORTA KONTRAKT, patrz str. 262.

Próbki kolorów patrz str. 250 – 257.

CENNIK NETTO | BRUTTO PLN (zwróć uwagę na DOPLĄTY)

System KOMPAKT	Portadecor, Portasynchro 3D	Portadur, Portaperfect 3D, CPL HQ gr.I, Super Matt	Okł. Premium, Gladstone/Halifax	Farba Akrylowa UV
Tunel (125 mm)	635 781,05	665 817,95	695 854,85	905 1113,15
Kaseta konstrukcyjna	945 1162,35	945 1162,35	945 1162,35	945 1162,35
dwuskrzydłowy				
Tunel (125 mm)	825 1014,75	864 1062,72	903 1110,69	1176 1446,48
Kaseta konstrukcyjna	1890 2324,70	1890 2324,70	1890 2324,70	1890 2324,70
Tunel jednoskrzydłowy	Portadecor, Portasynchro 3D	Portadur, Portaperfect 3D, CPL HQ gr.I, Super Matt	Okł. Premium, Gladstone/Halifax	Farba Akrylowa UV
Tunel (100 mm)	623 766,29	653 803,19	683 840,09	893 1098,39
Tunel (150 mm)	647 795,81	677 832,71	707 869,61	917 1127,91
dwuskrzydłowy				
Tunel (100 mm)	809 995,07	848 1043,04	887 1091,01	1160 1426,80
Tunel (150 mm)	841 1034,43	880 1082,40	919 1130,37	1192 1466,16

UWAGA! System KOMPACT możliwy do zastosowania ze skrzydłem z kolekcji PORTA w wersji przesuwnej.

INFORMACJE TECHNICZNE

KONSTRUKCJA SYSTEMU KOMPACT

System do muru 125 mm składa się z kasety stalowej ze stali ocynkowej wraz z kompletnym systemem jezdnym, stanowiącej konstrukcję wewnątrz ściany oraz tunelu wykonanego z płyty wiórowej i MDF-u.

AKCESORIA W CENIE ZESTAWU

- Kaseta konstrukcyjna dedykowana do muru o grubości 125 mm
- Szyna z wózkami jezdny i elementem prowadzącym skrzydło montowanym do podłogi
- Zaczep zamka hakowego (opcja za dopłatą do skrzydła)
- Uszczelka szczotkowa przeciwkurzowa wciskana (tunele dedykowane do muru o grubości 125 oraz 150 mm)
- Tunel dedykowany do muru o grubości 125 mm

OŚCIEŻNICE

- Ościeżnice wykonane w wersji „tunel” dostępne w wersjach dedykowanych do murów o gr. 100, 125 oraz 150 mm.
- Ościeżnica wykonana w wersji „tunel” dedykowana do muru o grubości 125 mm jest kompatybilna z kasetą konstrukcyjną PORTA.
- Wszystkie powyższe tunele są kompatybilne z kasetami konstrukcyjnymi czołowych producentów europejskich (należy sprawdzić wymiary S_y/H_y).
- KOMPACT, wymiary patrz Tabela 7, str. 245.

UWAGI

- System przygotowany do ścianek kartonowo-gipsowych o grubości 125 mm.
- Istnieje możliwość zamówienia dodatkowych poszerzeń symetrycznych i niesymetrycznych tuneli (zamówienie kontraktowe).
- Tunel 100 mm dostępny ze skrzydłami bez ramek.

DOPLĄTY

- okł. CPL 0,2 mm – GRUPA II 50 | 61,50
- system synchronizacji zamykania – drzwi podwójne 163 | 200,49

Systemy przesuwne

od 1290,- | **1586,70**

cena kompletu netto | **brutto** (PLN)

06



System przesuwny BLACK, typ REA

BLACK



Typ REA



Typ LUNA



model 1



model 2



model 3



model 4



model 5

SLIDE



KOLORYSTYKA

System BLACK

Lakier Premium ★★★★★☆



Farba Akrylowa UV ★★★★★☆



System SLIDE

Okleina Portaperfect 3D ★★★★★☆



Gladstone / Halifax ★★★★★☆



CENNIK NETTO | BRUTTO PLN (zwróć uwagę na DOPŁATY)

System BLACK	Lakier Premium	Farba Akrylowa UV
Skrzydło	780 959,40	910 1119,30
System przesuwny	510 627,30	

System SLIDE	Portaperfect 3D	Gladstone/Halifax
Skrzydło	645 793,35	970 1193,10
System przesuwny	790 971,70	



pochwytyt Black 1

INFORMACJE TECHNICZNE

System BLACK

KONSTRUKCJA SKRZYDŁA

Wypełnienie stanowi „plaster miodu” lub płyta wiórowa otworowa (opcja za dopłatą). Całość obłożona jest płytą HDF.

AKCESORIA W CENIE ZESTAWU

- Prowadnica 2000 mm

UWAGI

- Norma PN EN 14351-2:2018-12.
- Zestaw jest uniwersalny co do kierunku i wysunięcia skrzydła.
- System przeznaczony do montażu w otworze mniejszym o rozmiar względem typowego. Szczegóły patrz Tabela 7, str. 245.
- Brak możliwości wykonania z zamkiem hakowym.
- W przypadku systemu dwuskrzydłowego należy zamówić dwa systemy, dwa skrzydła i klamrę łączącą.
- Przy zastosowaniu tulejek dystansowych możliwość odsunięcia skrzydła od ściany o 10 mm. Możliwość współpracy systemu BLACK ze skrzydłami suwanymi z pozostałych kolekcji PORTA:
 - System BLACK typ LUNA do zamówienia z każdym skrzydłem suwanym.
 - System BLACK typ REA do zastosowania wyłącznie ze skrzydłami ramiakowymi i płytowymi z wypełnieniem płytą wiórową otworową.

DOPLATY

- klamra łącząca do rozwiązań dwuskrzydłowych 20 | 24,60
- komplet dwóch domykaczy 150 | 184,50
- komplet pięciu tulejek dystansowych 80 | 98,40
- pochwytyt Black 1 jednostronny 39 | 47,97
- pochwytyt podłużny do drzwi przesuwnych 77 | 94,71
- wypełnienie płytą wiórową otworową 110 | 135,30

System SLIDE

KONSTRUKCJA SKRZYDŁA

Wypełnienie stanowi płyta wiórowa otworowa. Całość obłożona jest płytą HDF.

AKCESORIA W CENIE ZESTAWU

- Prowadnica 2000 mm
- Komplet dwóch domykaczy

UWAGI

- Norma PN EN 14351-2:2018-12.
- System przeznaczony do montażu w otworze mniejszym o rozmiar względem typowego. Szczegóły patrz Tabela 7, str. 245.
- Brak możliwości wykonania z zamkiem hakowym.

DOPLATY

- pochwytyt podłużny do drzwi przesuwnych

77 | 94,71

06



System przesuwny EFEKT, Dąb Piaskowy

EFEKT



drzwi otwarte

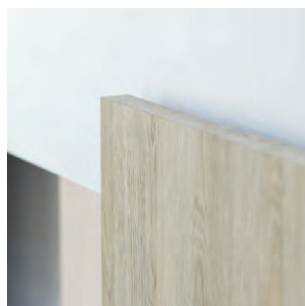

drzwi zamknięte



KOLORYSTYKA

Lakier Premium ★★★★★☆



Okleina Portaperfect 3D ★★★★★☆



Gladstone / Halifax ★★★★★☆



Zobacz film montażowy:
<https://www.youtube.com/watch?v=MCaTX1sp590>

CENNIK NETTO | BRUTTO PLN (zwróć uwagę na DOPLĄTY)

System EFEKT	Lakier Premium	Portaperfect 3D	Gladstone/Halifax
Skrzydło	939 1154,97	735 904,05	1060 1303,80
System EFEKT			
System przesuwny	1135 1396,05		

PORTA EFEKT

PORTA EFEKT to niewidoczny system drzwi przesuwnych z domykaczami zapewniającymi komfort użytkowania.

System przesuwny PORTA EFEKT składa się z:

- dwóch prowadnic ukrytych w skrzydle,
- łożyskowanego wózka górnego z intuicyjnym systemem montażu i regulacji umożliwiającym adaptację do nierówności ściany,
- łożyskowanych wózków dolnych zapewniających cichą i bezproblemową eksploatację nawet na podłogach z fugami.

Prawidłowo dobrany rozmiar skrzydła pozwala na płynną regulację stopnia otwarcia skrzydła: od częściowo otwartego do otwartego z zachowaniem pełnego światła otworu w murze.

INFORMACJE TECHNICZNE

KONSTRUKCJA SKRZYDŁA

Wypełnienie stanowi płyta wiórowa otworowa. Całość obłożona jest płytą HDF.

AKCESORIA W CENIE

- Prowadnice

UWAGI

- Norma PN EN 14351-2:2018-12.
- Brak możliwości wykonania z zamkiem hakowym.
- Nośność systemu: 80 kg.
- Szczelina pomiędzy skrzydłem a ścianą: 10 mm. Zwiększenie tego wymiaru jest możliwe na etapie montażu, poprzez zastosowania podkładki dystansującej pod górny wózek (podkładka nie jest elementem zestawu) lub poprzez zamówienie skrzydła dopasowanego pod żądaną wielkość szczeliny (realizacja Dział Kontraktów).

- System przeznaczony do montażu w otworze mniejszym o trzy rozmiary względem typowego, np. dla otworu „60” -> do kompletu skrzydło „90”.
- Wymiary patrz Tabela 7, str. 245.

DOPLĄTY

- drzwi przesuwne – pochwyt podłużny 77 | 94,71
- rozmiar „100” i „110” 50 | 61,50

System przesuwny bezościeżnicowy

od 2276,- | **2799,48**

cena kompletu netto | brutto (PLN)

06



System przesuwny bezościeżnicowy, Lakier Premium

SYSTEM PRZESUWNY WEWNĄTRZSCIENNY

BEZOŚCIEŻNICOWY

SPOSÓB OTWIERANIA DRZWI (rzut z góry)

Minimalistyczne rozwiązanie. Skrzydła przesuwne chowane w ścianę. System nie wymaga zastosowania ościeżnicy i opasek maskujących. Kasetę przeznaczoną jest do montażu w ścianach kartonowo-gipsowych.

System przesuwny dedykowany do muru o grubości 100 mm.



System przesuwny dedykowany do muru o grubości 125 mm.



skrzydło z zamkiem hakowym

KOLORYSTYKA

Lakier Premium ★★★★★☆



Farba Podkładowa
/ do samodzielnego malowania i tapetowania



dedykowane pochwyt
(okrągły lub kwadratowy)

CENNIK NETTO | BRUTTO PLN (zwróć uwagę na DOPLATY)

System przesuwny bezościeżnicowy	Farba Podkładowa (do samodzielnego malowania)	Lakier Premium
Skrzydło	526 646,98	586 720,78
System przesuwny bezościeżnicowy		
Kaseta konstrukcyjna	1750 2152,50	

System
przesuwny
bezościeżnicowy

INFORMACJE TECHNICZNE

KONSTRUKCJA SKRZYDŁA

Wypełnienie stanowi „plaster miodu” lub płyta wiórowa otworowa (opcja za dopłatą). Całość obłożona jest płytą HDF. Skrzydło dostępne jest w dwóch wariantach wykończenia:

- Skrzydło zagruntowane i przygotowane do malowania lub tapetowania. Krawędzie skrzydła oklejone obrzeżem umożliwiającym jego pomalowanie.
- Skrzydła w wykończeniu Lakier Premium Biały.

KONSTRUKCJA SYSTEMU PRZESUWNEGO

System przesuwny wykonany jest z profili aluminiowych dostosowanych do zabudowy w systemach KG lub ścian murowanych z pełnej cegły. Możliwy do zastosowania ze skrzydłami o grubości 40 mm.

System wyposażony jest w komplet akcesoriów i funkcji umożliwiających precyzyjną instalację systemu oraz regulację skrzydła (regulacja głębokości chowania się skrzydła w systemie, regulacja położenia skrzydła względem ościeżnicy - na wysokości +/- 2,5 mm) oraz demontowalną belkę odbojową umożliwiającą wymianę skrzydła, komplet uszczelki, prowadnice, tożyskowane rolki.

AKCESORIA W CENIE

- Kaseta konstrukcyjna
- Zaczep zamka hakowego (opcja za dopłatą do skrzydła)

UWAGI

- Norma PN EN 14351-2:2018-12. - skrzydło.
- Krajowa Ocena Techniczna ITB-KOT-2020/1281 wyd.1 - system przesuwny.
- System przygotowany do ścianek kartonowo-gipsowych o grubości 100 mm lub 125 mm.
- Wymiary patrz Tabela 7, str. 245.

DOPLATY

- Pochwyt okrągły lub kwadratowy 90 | 110,70
- Zamek hakowy z pochwytami 300 | 369,00
- Wypełnienie płytą wiórową otworową 110 | 135,30

DRZWI TECHNICZNE

W dziale drzwi technicznych przedstawiamy Państwu produkty dobrze znane na inwestycjach.

W ofercie posiadamy drzwi akustyczne, specjalistyczne, a także drzwi przeciwpożarowe.

 **TechnoPORTA**
TECHNOLOGY

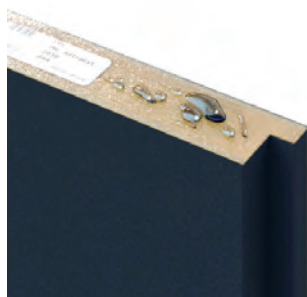

Produkty w wykonaniu CPL HQ oraz Gladstone/Halifax oznaczone symbolem AQUA STOP posiadają zabezpieczenie dolnej krawędzi przed wilgocią w technologii TechnoPORTA





D23

D24

ZESTAWIENIE MODELI DRZWI TECHNICZNYCH I WEJŚCIOWYCH

Prezentowane modele są dostępne w kolekcjach:

DRZWI TECHNICZNYCH

**Akustyczne 27 dB, 32 dB, INNOVO 37 dB, PORTA SILENCE 37 dB, EI 30,
INNOVO 42 dB, Akustyczne 42 dB, PURE 57 dB, Przeciwpożarowe EI 30, EI 60**

DRZWI WEWNĘTRZNYCH WEJŚCIOWYCH

AGAT, OPAL, EXTREME RC 2, KWARC, EXTREME RC 3, EXTREME RC 4, GRANIT kl. C

NOWOŚĆ



PŁASKIE – mieszany układ okleiny naturalnej*



PŁASKIE – pionowy układ okleiny naturalnej, syntetycznej i Gladstone/Halifax



PŁASKIE – poziomy układ okleiny naturalnej i Gladstone/Halifax



intarsje 1



intarsje 3



intarsje 4



intarsje 6



intarsje 7



intarsje 8



intarsje 9

UWAGA! Modele z intarsjami:

- okleiny syntetyczne – usłojenie pionowe,
- pokrycie Gladstone/Halifax - dostępne modele 3, 6, 9 – usłojenie zgodnie z kierunkiem intarsji,
- okleiny naturalne – usłojenie zgodnie z kierunkiem intarsji.

* model dostępny tylko w okleinach: Naturalnej Select, Naturalnej Dąb, Jesion, Orzech



Akustyczne 27 dB, 32 dB

od 1418,- | **1744,14**

cena kompletu netto | **brutto** (PLN)

07



Akustyczne 32 dB, Białe

Klasa izolacyjności akustycznej:
Rw=27 dB
Rw=32 dB

wszystkie dostępne modele patrz str. 148

W cenie kompletu drzwi

- skrzydło
- ościeżnica

DRZWI POSIADAJĄ
KLASĘ IZOLACYJNOŚCI AKUSTYCZNEJ:

- Rw=27 dB (27–31 dB)*
- Rw=32 dB (32–36 dB)*



Model Płaskie, Białe



zamek pod wkładkę patentową



uszczelka progowa automatyczna

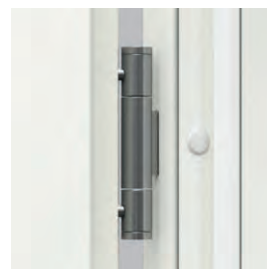

zawias trójelementowy

* Szczegółowe wyniki badań dostępne w zakładce DO POBRANIA na stronie www.PORTA.com.pl

KOLORYSTYKA

Naturalna Select ★★★★★
Naturalna Dąb, Jesion, Orzech
Naturalna Dąb Satin

CPL HQ 0,2 mm ★★★★★

CPL HQ 0,7 mm ★★★★★
Gladstone/Halifax

Próbki kolorów patrz str. 250 – 257.

UWAGA! Okleiny naturalne (z wyj. Okł. Nat. Jesion i Orzech) możliwe do wykonania w pionowym lub poziomym układzie usłojenia (dotyczy skrzydła).

UWAGA! Do drzwi wejściowych zalecamy okleiny CPL lub Gladstone/Halifax, a w szczególności do zastosowań w obiektach publicznych.

CENNIK NETTO | BRUTTO PLN (zwróć uwagę na DOPLĄTY)

27 dB

typ ościeżnicy	CPL HQ 0,2 gr. I	CPL HQ 0,7 gr. I	Gladstone/Halifax (ukł. poziomy)	Okleiny Naturalne
stalowa	1432 1761,36	1562 1921,26	1562 1921,26	1932 2376,36
regulowana zakres A	1418 1744,14	1548 1904,04	1583 1947,09	2243 2758,89

32 dB

typ ościeżnicy	CPL HQ 0,2 gr. I	CPL HQ 0,7 gr. I	Gladstone/Halifax (ukł. poziomy)	Okleiny Naturalne
stalowa	1613 1983,99	1743 2143,89	1743 2143,89	2093 2574,39
regulowana zakres A	1558 1916,34	1688 2076,24	1748 2150,04	2408 2961,84
regulowana zakres B, C	1628 2002,44	1758 2162,34	1818 2236,14	2488 3060,24
regulowana zakres D, E	1669 2052,87	1799 2212,77	1859 2286,57	2529 3110,67
regulowana zakres F	1684 2071,32	1814 2231,22	1874 2305,02	2564 3153,72
regulowana zakres G, H	1740 2140,20	1870 2300,10	1930 2373,90	2610 3210,30
regulowana zakres I, J, K	1795 2207,85	1925 2367,75	1985 2441,55	2695 3314,85

INFORMACJE TECHNICZNE

AKCESORIA

- Trzy zawiasy czopowe (ośc. regulowana PORTA SYSTEM 27 dB), lub trójelementowe (regulowana PORTA SYSTEM 32 dB i ośc. stalowa 27 dB, 32 dB)
- Zamek dostosowany pod wkładkę patentową
- Uszczelka progowa samoopadająca
- Uszczelka w ościeżnicy
- Ościeżnica
- W wykonaniu CPL HQ oraz Gladstone/Halifax boki skrzydła pokryte są taśmą ABS

OŚCIEŻNICE

- Ościeżnica PORTA SYSTEM regulowana (drzwi 27 dB). Prezentowana cena drzwi obejmuje ościeżnicę o zakresie szerokości „A”.
- Ościeżnica PORTA SYSTEM regulowana wzmocniona (drzwi 32 dB).
- Ościeżnica stalowa kątowna, o szerokości 100 mm.
- Ościeżnica PROJEKT BIS, PROJEKT Premium (str. 190).

UWAGI

- Krajowa Ocena Techniczna ITB-KOT-2017/0096 wydanie 1 (Rw=27 dB).
- Krajowa Ocena Techniczna ITB-KOT-2017/0007 wydanie 1 (Rw=32 dB).
- Podane ceny drzwi 27 dB i 32 dB z ościeżnicą regulowaną dotyczą drzwi z ościeżnicą na najwyższą szerokość muru.
- Klasa izolacyjności akustycznej Rw=27 dB (zakres 27÷31 dB) D₁=25 dB.
- Klasa izolacyjności akustycznej Rw=32 dB (zakres 32÷36 dB) D₁=30 dB.
- Skrzydło 32 dB przystosowane do montażu samozamykacza.
- Rozmiar „60” tylko dla skrzydeł płaskich.
- Dolna krawędź w wykonaniu CPL HQ oraz Gladstone/Halifax zabezpieczona przed wilgocią w technologii TechnoPORTA AQUA STOP.**

DOPLĄTY

- dyble lub kotwy montażowe (ościeżnica stalowa) 36 | 44,28
- intarsje w okł. Synt. (na 1 str., na dwie str. cena x 2) 36 | 44,28
- intarsje w okł. Nat. (na 1 str., na dwie str. cena x 2) 38 | 46,74
- ościeżnica: farba poliesterowa – GRUPA II 20 | 24,60
- ościeżnica: farba poliesterowa – GRUPA III 50 | 61,50
- ościeżnica: okł. CPL 0,2 mm – GRUPA II 50 | 61,50
- ościeżnica: okł. Nat. Dąb Satin Biały 150 | 184,50
- ościeżnica: okł. Nat. Dąb Satin (pozostałe kolory) 50 | 61,50
- ościeżnica: okł. Nat. Czarna 150 | 184,50
- ościeżnica: okł. Nat. Orzech 80 | 98,40
- profil ośc. stalowej do Nakładki PROJEKT BIS 55 | 67,65
- profil ośc. stalowej do Nakładki PROJEKT Premium 88 | 108,24
- profil ośc. stalowej od 101 do 150 mm 55 | 67,65
- profil ośc. stalowej od 151 do 270 mm 110 | 135,30
- profil ośc. stalowej od 271 do 390 mm 166 | 204,18
- profil ośc. stalowej od 80 do 100 mm bez dopłaty
- regulowany zaczep zamka w ośc. stalowej 25 | 30,75
- rozmiar „100” 50 | 61,50
- skrzydło: kolory Gladstone/Halifax w ukł. pionowym 130 | 159,90
- skrzydło: okł. CPL 0,2 mm i 0,7 mm – GRUPA II 50 | 61,50
- skrzydło: okł. Nat. Dąb Satin Biały 300 | 369,00
- skrzydło: okł. Nat. Dąb Satin (pozostałe kolory) 75 | 92,25
- skrzydło: okł. Nat. Select Czarna 300 | 369,00
- skrzydło: okł. Nat. Orzech 130 | 159,90
- skrzydło: model z mieszanym ukł. okł. Nat. Select 300 | 369,00
- skrzydło: model z mieszanym ukł. okł. Nat. Dąb, Jesion, Orzech 300 | 369,00
- wzmocnienie pod samozamykacz - skrzydło 27 dB 26 | 31,98
- wzmocnienie pod samozamykacz w ośc. stalowej 39 | 47,97
- wzmocnienie pod samozamykacz w ośc. PORTA SYSTEM 39 | 47,97
- zawiasy trójelementowe z ośc. PORTA SYSTEM 27 dB 120 | 147,60
- klamka z szyldem (str. 231)

INNOVO 37 dB

od 1937,- | **2382,51**

cena kompletu netto | **brutto** (PLN)

07



INNOVO 37 dB, Czarny

Klasa izolacyjności akustycznej
Rw=37 dB

wszystkie dostępne modele patrz str. 148

W cenie kompletu drzwi

- skrzydło
- ościeżnica

DRZWI PORTA INNOVO 37 dB POSIADAJĄ
KLASĘ IZOLACYJNOŚCI AKUSTYCZNEJ:

- Rw=37 dB (37–41 dB)



Płaskie z ościeżnicą stalową, Czarny



zamek pod wkładkę patentową



uszczelka progowa automatyczna



zawiasy trójelementowe



zawiasy trójelementowe

KOLORYSTYKA

CPL HQ 0,2 mm



CPL HQ 0,7 mm
Gladstone/Halifax



Próbki kolorów patrz str. 250 – 257.

CENNIK NETTO | BRUTTO PLN (zwróć uwagę na DOPLATY)

typ ościeżnicy	CPL HQ 0,2 gr.l	CPL HQ 0,7gr.l	Gladstone/Halifax (ukł.poziomy)
stalowa	1937 2382,51	2067 2542,41	2067 2542,41
regulowana zakres C	2105 2589,15	2235 2749,05	2295 2822,85
regulowana zakres D-E	2185 2687,55	2315 2847,45	2375 2921,25
regulowana zakres F-H	2211 2719,53	2341 2879,43	2401 2953,23
regulowana zakres I-K	2278 2801,94	2408 2961,84	2468 3035,64

INFORMACJE TECHNICZNE

KONSTRUKCJA SKRZYDŁA

Wypełnienie skrzydła stanowi specjalna 3 warstwowa konstrukcja akustyczna INNOVO w ramie z klejonki drewna iglastego. Całość obłożona jest płytą HDF. Dostępne w wersji przylgowej. Boki skrzydła pokryte są taśmą ABS.

AKCESORIA

- Dwa lub trzy zawiasy trójelementowe
- Zamek o najwyższej 3 klasie kategorii użytkowania wg PN-EN 12209
- Uszczelka progowa, automatyczna

OŚCIEŻNICE

- Ościeżnica regulowana wzmocniona PORTA SYSTEM o zakresie grubości muru od 120 do 300 mm.
- Ościeżnica stalowa kątowa o szerokości profilu 100 mm. Wykonana z blachy stalowej obustronnie ocynkowanej, o grubości 1,5 mm

UWAGI

- Norma PN EN 14351-2:2018-12.
- W przypadku zastosowania innych okuć niż proponowane przez firmę PORTA, należy kierować się wytycznymi zawartymi w karcie gwarancyjnej.
- Dostępne wyłącznie w wersji płaskie, z intarsjami.

- Skrzydło przystosowane do montażu samozamykacza.
- Drzwi wyposażone w zamek z trzpieniem 9x9mm. Wybierając dedykowane klamki z oferty PORTA należy dokupić metalową redukcję zamka 9/8.
- **Dolna krawędź zabezpieczona przed wilgocią w technologii TechnoPORTA AQUA STOP.**

DOPLATY

- intarsje w okł. Synt. (na 1 str., na dwie str. cena x 2) 36 | 44,28
- ościeżnica: farba poliestrowa – GRUPA II 20 | 24,60
- ościeżnica: farba poliestrowa – GRUPA III 50 | 61,50
- ościeżnica: okł. CPL 0,2 mm – GRUPA II 50 | 61,50
- profil ośc. stalowej od 101 do 150 mm 55 | 67,65
- profil ośc. stalowej od 151 do 270 mm 110 | 135,30
- profil ośc. stalowej od 271 do 390 mm 166 | 204,18
- rozmiar „100” 50 | 61,50
- skrzydło: kolory Gladstone/Halifax w ukł. pionowym 130 | 159,90
- skrzydło: okł. CPL 0,2 mm i 0,7 mm – GRUPA II 50 | 61,50
- wzmocnienie pod samozamykacz w ośc. stalowej 39 | 47,97
- wzmocnienie pod samozamykacz w ośc. PORTA SYSTEM 39 | 47,97
- klamka z szyldem (str. 231)

SILENCE 37 dB, EI 30

od 1934,- | **2378,82**

cena kompletu netto | **brutto** (PLN)

07



Klasa izolacyjności akustycznej
Rw=37 dB
Ogniodporność EI 30
Dymoszczelność

TOP
KOLEKCJE

SILENCE, Dąb Milano 5 (niestandardowe wykonanie PORTA KONTRAKT, patrz. str. 226)

wszystkie dostępne modele patrz str. 148

W cenie kompletu drzwi

- skrzydło
- ościeżnica

DRZWI PORTA SILENCE POSIADAJĄ
KLASĘ IZOLACYJNOŚCI AKUSTYCZNEJ:

- Rw=37 dB (37–41 dB)*

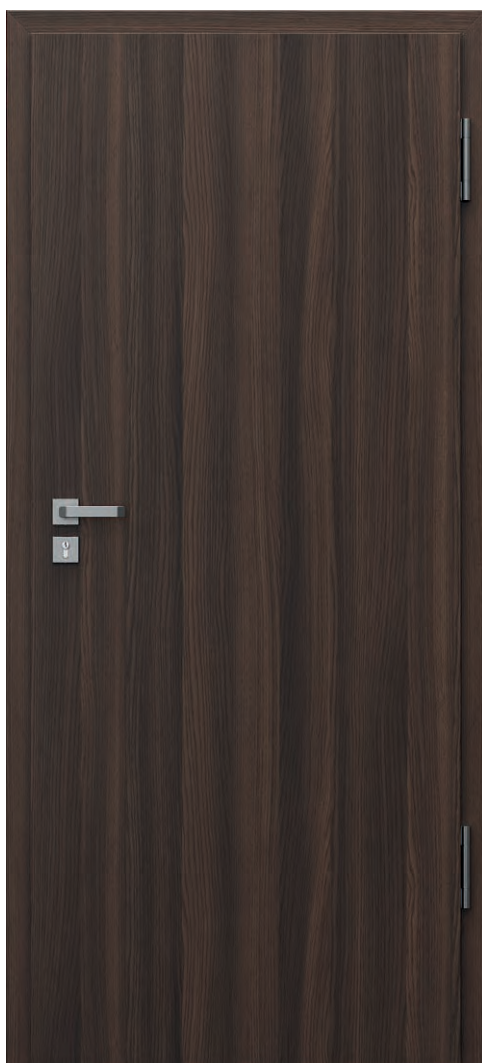

Plaskie, Dąb Milano 5 z ościeżnicą regulowaną



zamek pod wkładkę patentową



zawiasy obiektowe



uszczelka progowa automatyczna

* Szczegółowe wyniki badań dostępne w zakładce DO POBRANIA na stronie www.PORTA.com.pl

KOLORYSTYKA

Naturalna Select ★★★★★
Naturalna Dąb, Jesion, Orzech
Naturalna Dąb Satin

CPL HQ 0,2 mm ★★★★★

CPL HQ 0,7 mm ★★★★★
Gladstone/Halifax

Próbki kolorów patrz str. 250 – 257.

UWAGA! Okleiny naturalne (z wyj. Okł. Nat. Jesion i Orzech) możliwe do wykonania w pionowym lub poziomym układzie usłojenia (dotyczy skrzydła).

UWAGA! Do drzwi wejściowych zalecamy okleiny CPL lub Gladstone/Halifax, a w szczególności do zastosowań w obiektach publicznych.

CENNIK NETTO | BRUTTO PLN (zwróć uwagę na DOPLATY)

37 dB

typ ościeżnicy	CPL 0,2 gr. I	CPL 0,7 gr. I	Gladstone/ Halifax (ukł. poziomy)	Okleiny Naturalne
stalowa	2205 2712,15	2335 2872,05	2335 2872,05	3065 3769,95
MDF przylgowa	1934 2378,82	2064 2538,72	2094 2575,62	3169 3897,87
MDF bezprzylgowa	2392 2942,16	2522 3102,06	2552 3138,96	3582 4405,86
regulowana zakres C	2545 3130,35	2675 3290,25	2735 3364,05	3825 4704,75
regulowana zakres D, E	2628 3232,44	2758 3392,34	2818 3466,14	3908 4806,84
regulowana zakres F, G, H	2642 3249,66	2772 3409,56	2832 3483,36	3922 4824,06
regulowana zakres I, J, K	2725 3351,75	2855 3511,65	2915 3585,45	4005 4926,15

37 dB + EI 30

typ ościeżnicy	CPL 0,2 gr. I	CPL 0,7 gr. I	Gladstone/ Halifax (ukł. poziomy)	Okleiny Naturalne
stalowa	2368 2912,64	2498 3072,54	2498 3072,54	3228 3970,44
MDF przylgowa	2097 2579,31	2227 2739,21	2257 2776,11	3332 4098,36
MDF bezprzylgowa	2569 3159,87	2699 3319,77	2729 3356,67	3759 4623,57
regulowana zakres C	2722 3348,06	2852 3507,96	2912 3581,76	4002 4922,46
regulowana zakres D, E	2805 3450,15	2935 3610,05	2995 3683,85	4085 5024,55
regulowana zakres F, G, H	2819 3467,37	2949 3627,27	3009 3701,07	4099 5041,77
regulowana zakres I, J, K	2902 3569,46	3032 3729,36	3092 3803,16	4182 5143,86

SILENCE 37 dB

INFORMACJE TECHNICZNE

KONSTRUKCJA SKRZYDŁA

Wypełnienie skrzydła stanowi specjalna 5 warstwowa konstrukcja akustyczna PortaSilence® w ramie z klejki drewna iglastego. Całość obłożona jest płytą HDF. Dostępne w wersji przylgowej i bezprzylgowej. W wykonaniu CPL HQ oraz Gladstone/Halifax boki skrzydła pokryte są taśmą ABS.

AKCESORIA

- Dwa zawiasy wzmocnione obiektowe (ośc. regulowana PORTA SYSTEM i wersje bezprzylgowe) lub trzy zawiasy trójelementowe (ośc. stalowa przylgowa)
- Wersja przylgowa ościeżnicy MDF – 4 zawiasy czopowe
- Zamek o najwyższej 3 klasie kategorii użytkowania wg PN-EN 12209
- Uszczelka progowa, automatyczna

OŚCIEŻNICE

- Możliwość zamówienia ościeżnicy w dwóch wariantach przylgowej i bezprzylgowej.
- Ościeżnica regulowana PORTA SYSTEM o zakresie grubości muru od 120 do 300 mm. Wykonana ze sklejki.
- Ościeżnica stalowa kątowna o szerokości profilu 100 mm. Wykonana z blachy stalowej obustronnie ocynkowanej, o grubości 1,5 mm
- Ościeżnica stała MDF 100 mm.
- Ościeżnica PROJEKT BIS, PROJEKT Premium (str. 218).

UWAGI

- Krajowa Ocena Techniczna ITB-KOT-2017/0007 wydanie 1.
- Krajowy Certyfikat Stałości Właściwości Użytkowych nr 020-UWB-0567/W
- W celu spełnienia warunków prawa budowlanego do drzwi o izolacyjności ogniowej i/ lub dymoszczelności należy stosować samozamykacz.
- Skrzydło i ościeżnica MDF przystosowane do montażu samozamykacza.
- Ościeżnica PORTA System oraz stalowa z możliwością wykonania wzmocnienia pod samozamykacz.
- Drzwi ogniowe należy wyposażać w szyld z klamką z rdzeniem stalowym.
- W przypadku zastosowania innych okuć niż proponowane przez firmę PORTA, należy kierować się wytycznymi zawartymi w karcie gwarancyjnej.

- Dostępne wyłącznie w wersji płaskie i z intarsjami.
- Drzwi ogniowe – intarsje dostępne tylko w opcji na dwie strony.
- Drzwi wyposażone w zamek z trzpieniem 9x9 mm. Wybierając dedykowane klamki z oferty PORTA należy dokupić metalową redukcję zamka 9/8.
- Dołna krawędź w wykonaniu CPL HQ oraz Gladstone/Halifax zabezpieczona przed wilgocią w technologii TechnoPORTA AQUA STOP.**

DOPLATY

- intarsje w okł. Synt. (na 1 str., na dwie str. cena x 2) 36 | 44,28
- intarsje w okł. Nat. (na 1 str., na dwie str. cena x 2) 38 | 46,74
- ościeżnica: farba poliesterowa – GRUPA II 20 | 24,60
- ościeżnica: farba poliesterowa – GRUPA III 50 | 61,50
- ościeżnica: okł. CPL 0,2 mm – GRUPA II 50 | 61,50
- ościeżnica: okł. Nat. Dąb Satin Biały 150 | 184,50
- ościeżnica: okł. Nat. Satin (pozostałe kolory) 75 | 92,25
- ościeżnica: okł. Nat. Czarna 150 | 184,50
- ościeżnica: okł. Nat. Orzech 80 | 98,40
- profil ośc. stalowej do Nakładki PROJEKT BIS 55 | 67,65
- profil ośc. stalowej do Nakładki PROJEKT Premium 88 | 108,24
- profil ośc. stalowej od 101 do 150 mm 55 | 67,65
- profil ośc. stalowej od 151 do 270 mm 110 | 135,30
- profil ośc. stalowej od 271 do 390 mm 166 | 204,18
- rozmiar „100” 50 | 61,50
- skrzydło: kolory Gladstone/Halifax w ukł. pionowym 130 | 159,90
- skrzydło: okł. CPL 0,2 mm i 0,7 mm – GRUPA II 50 | 61,50
- skrzydło: okł. Nat. Dąb Satin Biały 300 | 369,00
- skrzydło: okł. Nat. Dąb Satin (pozostałe kolory) 75 | 92,25
- skrzydło: okł. Nat. Select Czarna 300 | 369,00
- skrzydło: okł. Nat. Orzech 130 | 159,90
- skrzydło: model z mieszanym ukł. okł. Nat. Select 300 | 369,00
- skrzydło: model z mieszanym ukł. okł. Nat. Dąb, Jesion, Orzech 300 | 369,00
- wizjer panoramiczny (okł. syntetyczne) 100 | 123,00
- klamka z szyldem (str. 231)

INNOVO 42 dB

od 2799,- | **3442,77**

cena kompletu netto | brutto (PLN)

07



Klasa izolacyjności akustycznej
Rw=42 dB
Ognioodporność EI 30
Dymoszczelność

INNOVO 42 dB, Halifax Naturalny (niestandardowe wykonanie PORTA KONTRAKT, patrz. str. 226)

wszystkie dostępne modele patrz str. 148

W cenie kompletu drzwi

- skrzydło
- ościeżnica

DRZWI POSIADAJĄ
KLASĘ IZOLACYJNOŚCI AKUSTYCZNEJ

- Rw=42 dB (42–46 dB)



Płaskie Halifax Naturalny z ościeżnicą regulowaną



zamek pod wkładkę patentową



uszczelka progowa automatyczna



zawiasy obiektywne

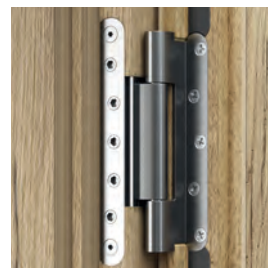

zawiasy obiektywne

KOLORYSTYKA

CPL HQ 0,2 mm



CPL HQ 0,7 mm

Gladstone/Halifax



* nie dotyczy zestawu z ościeżnicą PORTA SYSTEM

** nie dotyczy zestawu z ościeżnicą PORTA SYSTEM i stalową

Próbki kolorów patrz str. 250 – 257.

CENNIK NETTO | BRUTTO PLN (zwróć uwagę na DOPŁATY)

INNOVO 42 dB	CPL HQ 0,2 gr.l	CPL HQ 0.7 gr.l	Gladstone/Halifax (ukł.pionowy)
stalowa	3298 4056,54	3428 4216,44	3558 4376,34
MDF przylgowa	2799 3442,77	2929 3602,67	3089 3799,47
regulowana zakres C	3164 3891,72	3294 4051,62	3484 4285,32
regulowana zakres D-G	3261 4011,03	3391 4170,93	3581 4404,63
regulowana zakres H-K	3401 4183,23	3531 4343,13	3721 4576,83
INNOVO 42 dB + EI30	CPL HQ 0,2 gr.l	CPL HQ 0.7 gr.l	Gladstone/Halifax (ukł.pionowy)
stalowa	3452 4245,96	3582 4405,86	3712 4565,76
MDF przylgowa	3091 3801,93	3221 3961,83	3381 4158,63

INNOVO 42 dB

INFORMACJE TECHNICZNE

AKCESORIA

- Dwa zawiasy obiektowe – ościeżnica PORTA SYSTEM; trzy zawiasy trójelementowe – ościeżnica stalowa, cztery zawiasy – ościeżnica z MDF
- Zamek o najwyższej 3 klasie kategorii użytkowania wg PN-EN 12209
- Uszczelka progowa, automatyczna
- Uszczelka pęczniająca pod wpływem wysokiej temperatury – skrzydło w wersji EI 30

OŚCIEŻNICE

- Ościeżnica regulowana PORTA SYSTEM wzmocniona Typ Drzwi DT-A42/PS o zakresie grubości muru od 120 mm do 300 mm. Belki ościeżnicy wykonano ze sklejki.
- Ościeżnica stalowa kątowna o szerokości profilu 100 mm. Wykonana z blachy stalowej o grubości 1,5 mm. Zawiera wzmocnienie pod samozamykacz w standardzie.
- Ościeżnica stała MDF 100 mm Rw 42 dB wyposażona w zawiasy z regulacją w trzech płaszczyznach. Możliwe wykonanie ościeżnicy w wersji z regulacją dostosowaną do szerokości ściany (od szerokości 160 mm) – zamówienie kontraktowe.

UWAGI

- Produkt dostępny z Dokumentacją Dopuszczenia Jednostkowego.
- Klasa izolacyjności akustycznej $R_w=42$ dB (zakres 42÷46 dB).
- W celu spełnienia warunków prawa budowlanego do drzwi o izolacyjności ogniowej i/lub dymoszczelności należy stosować samozamykacz.
- Skrzydło i ościeżnica MDF przystosowane do montażu samozamykacza.
- Obrzeże skrzydła: ramiak wykonany z drewna egzotycznego lub dębowego, lakierowany bezbarwnie lub bejcowany.

- Drzwi ogniowe należy wyposażyć w szyldy z klamką z rdzeniem stalowym.
- W przypadku zastosowania innych okuć niż proponowane przez firmę PORTA, należy kierować się wytycznymi zawartymi w karcie gwarancyjnej.
- Dostępne wyłącznie w wersji płaskie, z intarsjami.
- Drzwi wyposażone w zamek z trzpieniem 9x9mm. Wybierając dedykowane klamki z oferty PORTA należy dokupić metalową redukcję zamka 9/8.
- **Dolna krawędź w wykonaniu CPL HQ oraz Gladstone/Halifax zabezpieczona przed wilgocią w technologii TechnoPORTA AQUA STOP.**

DOPŁATY

- intarsje w okł. Synt. (na 1 str., na dwie str. cena x 2) 36 | 44,28
- ościeżnica: farba poliestrowa – GRUPA II 20 | 24,60
- ościeżnica: farba poliestrowa – GRUPA III 50 | 61,50
- ościeżnica: okł. CPL 0,2 mm – GRUPA II 50 | 61,50
- profil ośc. stalowej od 101 do 150 mm 55 | 67,65
- profil ośc. stalowej od 151 do 270 mm 110 | 135,30
- profil ośc. stalowej od 271 do 390 mm 166 | 204,18
- rozmiar „100” 50 | 61,50
- skrzydło: okł. CPL 0,2 mm i 0,7 mm – GRUPA II 50 | 61,50
- wzmocnienie pod samoz. w ośc. PORTA SYSTEM 39 | 47,97
- wzmocnienie pod samozamykacz w ośc. stalowej 39 | 47,97

Akustyczne 42 dB

od 3185,- | **3917,55**

cena kompletu netto | **brutto** (PLN)

07



Akustyczne 42 dB, Orzech Naturalny (matowy)

Klasa izolacyjności akustycznej
Rw=42 dB
Ognioodporność EI 30
Dymoszczelność

wszystkie dostępne modele patrz str. 148

W cenie
• skrzydło
• ościeznica

DRZWI POSIADAJĄ
KLASĘ IZOLACYJNOŚCI AKUSTYCZNEJ

- Rw=42 dB (42–46 dB)*



Płaskie, Orzech Naturalny (matowy)

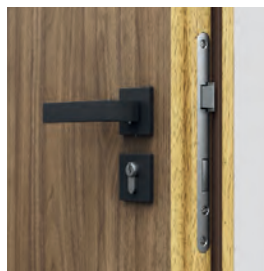

zamek pod wkładkę patentową



uszczelki progowe automatyczne
(wersja na ościeznicy PORTA SYSTEM)

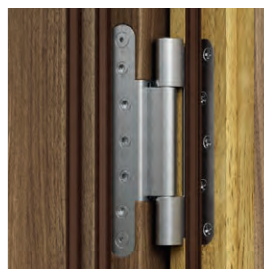

zawiasy obiektowe



uszczelki progowe automatyczne
(wersja na ościeznicy stalowej i MDF)

* Szczegółowe wyniki badań dostępne w zakładce DO POBRANIA na stronie www.PORTA.com.pl



nie dotyczy zestawu z ościeżnicą PORTA SYSTEM

KOLORYSTYKA

Naturalna Select ★★★★★
 Naturalna Dąb, Jesion, Orzech
 Naturalna Dąb Satin

CPL HQ 0,2 mm ★★★★★

CPL HQ 0,7 mm ★★★★★
 Gładstone/Halifax

Próbki kolorów patrz str. 250 – 257.

UWAGA! Okleiny naturalne (z wyj. Okł. Nat. Jesion i Orzech) możliwe do wykonania w pionowym lub poziomym układzie usłojenia (dotyczy skrzydła).

UWAGA! Do drzwi wejściowych zalecamy okleiny CPL lub Gładstone/Halifax, a w szczególności do zastosowań w obiektach publicznych.

CENNIK NETTO | BRUTTO PLN (zwróć uwagę na DOPLĄTY)

typ ościeżnicy	Okleina CPL HQ 0,2 gr. I	Okleina CPL HQ 0,7 gr. I	Gładstone/Halifax (ukł. pionowy)	Okleiny Naturalne
stalowa	3536 4349,28	3666 4509,18	3796 4669,08	4016 4939,68
MDF (EI30)	3185 3917,55	3315 4077,45	3475 4274,25	4085 5024,55
regulowana zakres C	3171 3900,33	3301 4060,23	3461 4257,03	4071 5007,33
regulowana zakres D-G	3268 4019,64	3398 4179,54	3588 4413,24	4168 5126,64
regulowana zakres H-K	3408 4191,84	3538 4351,74	3728 4585,44	4308 5298,84

42 dB

INFORMACJE TECHNICZNE

AKCESORIA

- Dwa zawiasy wzmocnione obiektowe, trzy zawiasy dla MDF (EI 30)
- Zamek o najwyższej 3 klasie kategorii użytkowania wg PN-EN 12209
- Dwie uszczelki progowe, automatyczne
- Uszczelka gumowa obwiedniowa w przyldze skrzydła i ościeżnicy
- Uszczelka pęczniąca pod wpływem wysokiej temperatury – skrzydło w wersji EI 30

OŚCIEŻNICE

- Ościeżnica regulowana PORTA SYSTEM wzmocniona TYP DT-AW/PS o zakresie grubości muru od 120 mm do 300 mm. Belki ościeżnicy wykonano ze sklejk. Prezentowana cena drzwi obejmuje ościeżnicę o zakresie szerokości „C”.
- Ościeżnica stalowa kątowna o szerokości profilu 120 mm. Wykonana z blachy stalowej o grubości 1,5 mm. Zawiera wzmocnienie pod samozamykacz w standardzie.
- Ościeżnica stała MDF 100 mm Rw 42 dB wyposażona w gniazda zawiasów z regulacją w trzech płaszczyznach. Możliwe wykonanie ościeżnicy w wersji z regulacją dostosowaną do szerokości ściany (od szerokości 160 mm) – zamówienie kontraktowe.
- Ościeżnica PROJEKT BIS, PROJEKT Premium (str. 218).

UWAGI

- Krajowa Ocena Techniczna ITB-KOT-2017/0096 wydanie 1.
- Krajowy Certyfikat Stałości Właściwości Użytkowych nr 020-UWB-2546/W (nie dotyczy drzwi 42 dB na ościeżnicy PS).
- Klasa izolacyjności akustycznej Rw=42 dB (zakres 42÷46 dB).
- W celu spełnienia warunków prawa budowlanego do drzwi o izolacyjności ogniowej i/ lub dymoszczelności należy stosować samozamykacz.
- Skrzydło przystosowane do montażu samozamykacza.
- Obrzeże skrzydła: ramiak wykonany z drewna egzotycznego lub dębowego, lakierowany bezbarwnie lub bejcowany.
- Drzwi ogniowe należy wyposażyć w sztyldy z klamką z rdzeniem stalowym.
- W przypadku zastosowania innych okuć niż proponowane przez firmę PORTA, należy kierować się wytycznymi zawartymi w karcie gwarancyjnej.

- Drzwi wyposażone w zamek z trzpieniem 9x9 mm. Wybierając dedykowane klamki z oferty PORTA należy dokupić metalową redukcję zamka 9/8.
- **Dolna krawędź w wykonaniu CPL HQ oraz Gładstone/Halifax zabezpieczona przed wilgocią w technologii TechnoPORTA AQUA STOP.**

DOPLĄTY

- intarsje w okł. Synt. (na 1 str., na dwie str. cena x 2) 36 | 44,28
- intarsje w okł. Nat. (na 1 str., na dwie str. cena x 2) 38 | 46,74
- ościeżnica: farba poliesterowa – GRUPA II 20 | 24,60
- ościeżnica: farba poliesterowa – GRUPA III 50 | 61,50
- ościeżnica: okł. CPL 0,2 mm – GRUPA II 50 | 61,50
- ościeżnica: okł. Nat. Dąb Satin Biały 150 | 184,50
- ościeżnica: okł. Nat. Dąb Satin (pozostałe kolory) 50 | 61,50
- ościeżnica: okł. Nat. Czarna 150 | 184,50
- ościeżnica: okł. Nat. Orzech 80 | 98,40
- profil ośc. stalowej do Nakładki PROJEKT BIS 55 | 67,65
- profil ośc. stalowej do Nakładki PROJEKT Premium 88 | 108,24
- profil ośc. stalowej od 101 do 150 mm 55 | 67,65
- profil ośc. stalowej od 151 do 270 mm 110 | 135,30
- profil ośc. stalowej od 271 do 390 mm 166 | 204,18
- rozmiar „100” 50 | 61,50
- skrzydło: okł. CPL 0,2 mm i 0,7 mm – GRUPA II 50 | 61,50
- skrzydło: okł. Nat. Dąb Satin Biały 300 | 369,00
- skrzydło: okł. Nat. Dąb Satin (pozostałe kolory) 75 | 92,25
- skrzydło: okł. Nat. Select Czarna 300 | 369,00
- skrzydło: okł. Nat. Orzech 130 | 159,90
- skrzydło: model z mieszanym ukł. okł. Nat. Select 300 | 369,00
- skrzydło: model z mieszanym ukł. okł. Nat. Dąb, Jesion, Orzech 300 | 369,00
- wizjer panoramiczny (EI 60, okł. syntetyczne) 100 | 123,00
- wzmocnienie pod samoz. w ośc. PORTA SYSTEM 39 | 47,97
- klamka z sztyldem (str. 231)

PURE 57 dB

od 8059,- | **9912,57**

cena kompletu netto | **brutto** (PLN)

07



Izolacyjność akustyczna $R_w=57$ dB
Ognioodporność EI 30
Dymoszczelność

PURE, Hikora Naturalna

wszystkie dostępne modele patrz str. 148

W cenie kompletu drzwi

- dwa skrzydła
- zestaw dwóch ościeżnic



Płaskie z ościeżnicą PORTA SYSTEM, Hikora Naturalna



zamek pod wkładkę patentową



uszczelki progowe automatyczne
(wersja na ościeżnicy PORTA SYSTEM)



zawiasy obiektowe



uszczelki progowe automatyczne
(wersja na ościeżnicy stalowej i MDF)

KOLORYSTYKA

CPL HQ 0,2 mm



CPL HQ 0,7 mm



Gladstone/Halifax

Próbki kolorów patrz str. 250 – 257.

CENNIK NETTO | BRUTTO PLN (zwróć uwagę na DOPŁATY)

typ ościeżnicy	CPL HQ 0,2 gr.I	CPL HQ 0,7gr.I	Gladstone/Halifax (ukł. pionowy)
MDF przylgowa	8217 10106,91	8477 10426,71	8737 10746,51
regulowana zakres C	8059 9912,57	8319 10232,37	8639 10625,97
regulowana zakres D-G	8298 10206,54	8558 10526,34	8878 10919,94
regulowana zakres H-K	8510 10467,30	8770 10787,10	9090 11180,70

INFORMACJE TECHNICZNE

AKCESORIA W CENIE DRZWI

- Dwa zawiasy wzmocnione obiektywne, trzy zawiasy dla MDF (EI 30)
- Zamek o najwyższej 3 klasie kategorii użytkowania wg PN-EN 12209
- Dwie uszczelki progowe, automatyczne
- Uszczelka gumowa obwiedniowa w przyldze skrzydła i ościeżnicy
- Uszczelka pęczniająca pod wpływem wysokiej temperatury – skrzydło w wersji EI 30

OŚCIEŻNICE

- Dwie ościeżnice regulowane PORTA SYSTEM wzmocnione TYP DT-AW/PS montowane jako zestaw w jednym otworze muru. Zakres grubości muru 280-400 mm. Belki ościeżnic wykonano ze sklejki.
- Dwie ościeżnice stałe MDF wyposażone w gniazda zawiasów z regulacją w trzech płaszczyznach montowane jako zestaw w jednym otworze muru. Zakres grubości muru 180-400 mm.

UWAGI

- Produkt dostępny z Dokumentacją Dopuszczenia Jednostkowego.
- Izolacyjność akustyczna $R_w=57$ dB uzyskana poprzez montaż dwóch skrzydeł 42 dB w jednym otworze.
- W celu spełnienia warunków prawa budowlanego do drzwi o izolacyjności ogniowej i/lub dymoszczelności należy stosować samozamykacz.

- Skrzydło przystosowane do montażu samozamykacza.
- Obrzeże skrzydła: ramiak wykonany z drewna egzotycznego lub dębowego, lakierowany bezbarwnie lub bejcowany.
- Drzwi ogniowe należy wyposażyć w szyldy z klamką z rdzeniem stalowym.
- W przypadku zastosowania innych okuć niż proponowane przez firmę PORTA, należy kierować się wytycznymi zawartymi w karcie gwarancyjnej.
- Dostępne wyłącznie w wersji płaskie.
- Drzwi wyposażone w zamek z trzpieniem 9x9 mm. Wybierając dedykowane klamki z oferty PORTA należy dokupić metalową redukcję zamka 9/8.
- **Dolna krawędź w wykonaniu CPL HQ oraz Gladstone/Halifax zabezpieczona przed wilgocią w technologii TechnoPORTA AQUA STOP.**

DOPŁATY

- ościeżnica: okł. CPL 0,2 mm – GRUPA II 100 | 123,00
- rozmiar „100” 100 | 123,00
- skrzydło: okł. CPL 0,2 mm i 0,7 mm – GRUPA II 100 | 123,00
- wzmocnienie pod samoz. w ośc. PORTA SYSTEM 78 | 95,94

Przeciwpozarowe EI 30, EI 60

od 2122,- | **2610,06**

cena kompletu netto | **brutto** (PLN)

07



Przeciwpozarowe EI 30

EI 30
Ognioodporność 30 min.
Klasa izolacyjności akustycznej
Rw=32 dB

EI 60
Ognioodporność 60 min.
Klasa izolacyjności akustycznej
Rw=32 dB

TOP
KOLEKCJE

wszystkie dostępne modele patrz str. 148

W cenie kompletu drzwi

- skrzydło
- ościeżnica

DRZWI EI 30, EI 60 POSIADAJĄ
KLASĘ IZOLACYJNOŚCI AKUSTYCZNEJ:

- Rw=32 dB (32–36 dB)*



Model 3, Dąb Brązowy, ościeżnica MDF

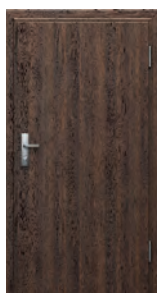

plaskie (EI 30)



model 2 (EI 60)



model 3
(EI 30, EI 30 soft)



przykłady przeszkleń
w ofercie kontraktowej (EI 30)



* Szczegółowe wyniki badań dostępne w zakładce DO POBRANIA na stronie www.PORTA.com.pl

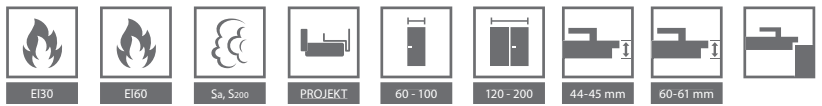

KOLORYSTYKA

Naturalna Select ★★★★★
 Naturalna Dąb, Jesion, Orzech
 Naturalna Dąb Satin

CPL HQ 0,2 mm ★★★★★

CPL HQ 0,7 mm ★★★★★
 Gladstone/Halifax

UWAGA! Okleiny naturalne (z wyj. Okł. Nat. Jesion i Orzech) możliwe do wykonania w pionowym lub poziomym układzie usłojenia (dotyczy skrzydła).

UWAGA! Do drzwi wejściowych zalecamy okleiny CPL lub Gladstone/Halifax, a w szczególności do zastosowań w obiektach publicznych.

Próbki kolorów patrz str. 250 – 257.

CENNIK NETTO | BRUTTO PLN (zwróć uwagę na DOPLĄTY)

EI 30 SOFT*	CPL HQ 0.2 gr.I	
	pełne	model 3
z oścież. MDF stałą	2472 3040,56	3262 4012,26

MODEL	CPL HQ 0.2 gr.I		CPL HQ 0.7 gr.I		Gladstone/ Halifax (ukł. poziomy)		Okleiny Naturalne	
	pełne	model 2 (tylko EI 60) model 3 (tylko EI 30)	pełne	model 2 (tylko EI 60) model 3 (tylko EI 30)	pełne	model 2 (tylko EI 60) model 3 (tylko EI 30)	pełne	model 2 (tylko EI 60) model 3 (tylko EI 30)
EI30 z ościeżnicą stalową	2122 2610,06	3042 3741,66	2252 2769,96	3172 3901,56	2252 2769,96	3172 3901,56	2622 3225,06	3542 4356,66
EI30 z ościeżnicą MDF stałą	2447 3009,81	3367 4141,41	2577 3169,71	3497 4301,31	2637 3243,51	3557 4375,11	3247 3993,81	4167 5125,41
EI30 z ościeżnicą MDF regulowaną	3166 3894,18	4086 5025,78	3296 4054,08	4216 5185,68	3356 4127,88	4276 5259,48	3976 4890,48	4896 6022,08
EI60 z ościeżnicą stalową	2702 3323,46	4022 4947,06	2832 3483,36	4152 5106,96	2832 3483,36	4152 5106,96	3202 3938,46	4522 5562,06
EI60 z ościeżnicą drewnianą	3312 4073,76	4632 5697,36	3442 4233,66	4762 5857,26	3502 4307,46	4822 5931,06	4112 5057,76	5432 6681,36

* szczegółowe informacje znajdują się w katalogu inwestycyjnym oraz na stronie www.PORTA.com.pl

INFORMACJE TECHNICZNE

AKCESORIA

- Zawiasy: dwa lub trzy (EI 30); cztery (EI 30 soft, EI 60)
- Zamek dostosowany pod wkładkę patentową
- Szyba przezroczysta ognioodporna (stała szerokość, niezależna od rozmiaru skrzydła)
- Uszczelka pęcznijąca pod wpływem wysokiej temperatury w skrzydle
- Uszczelka progowa, automatyczna
- W wykonaniu CPL HQ oraz Gladstone/Halifax boki skrzydła pokryte są taśmą ABS

OŚCIEŻNICE

- Ościeżnica stała MDF EI30 100 mm i regulowana (min. 160 mm) (EI 30, EI 30 SOFT) wyposażona w zawiasy regulowane – obiektywne dla EI 30 i czopowe regulowane dla EI 30 SOFT.
- Ościeżnica drewniana 120 mm (EI 60) wykonana z trójwarstwowej klejonej sosnowej, wyposażona w zawiasy czopowe regulowane.
- Ościeżnica stalowa kątowna o szerokości profilu 100 mm. Wykonana z blachy stalowej, dwustronnie ocynkowanej, ognioowo, o grubości 1,5 mm. Wyposażona we wzmocnienie pod samozamykacz, dyble montażowe oraz zawiasy trójelementowe.
- Ościeżnica PROJEKT BIS (str. 218).
- EI 30: Ościeżnica PROJEKT Premium (str. 218).
- EI 60: Ościeżnica PROJEKT Premium dostępna z Dokumentacją Dopuszczenia Jednostkowego. Realizacja Dział Kontraktów. Szczegóły w Katalogu Inwestycyjnym i w Działach Sprzedaży PORTA.

UWAGI

- EI 30 – Krajowa Ocena Techniczna ITB-KOT-2017/0007 wydanie 1. i Krajowy Certyfikat Stałości Właściwości Użytkowych Nr 020-UWB-0567/W.
- EI 60 – Krajowa Ocena Techniczna ITB-KOT-2018/0407 wydanie 1.
- Krajowy Certyfikat Stałości Właściwości Użytkowych Nr 020-UWB-2707/W
- W celu spełnienia warunków prawa budowlanego do drzwi o izolacyjności ogniowej i/ lub dymoszczelności należy stosować samozamykacz.
- Skrzydło i ościeżnice przystosowane do montażu samozamykacza.
- Drzwi ogniowe należy wyposażyć w szyldy z klamką z rdzeniem stalowym.
- W przypadku zastosowania innych okuć niż proponowane przez firmę PORTA, należy kierować się wytycznymi zawartymi w karcie gwarancyjnej.
- Klasa izolacyjności akustycznej $R_w=32$ dB (zakres 32±36 dB).

- Rozmiar „100” dla EI 60 niedostępny w standardowej ofercie (PORTA KONTRAKT, patrz str. 262).
- EI 30 SOFT niedostępny w wersji podwójnej.

DOPLĄTY

- drzwi dwuskrzydłowe 218 | 268,14
- intarsje w okł. Nat. (na 1 str., na dwie str. cena x 2) 38 | 46,74
- intarsje w okł. Synt. (na 1 str., na dwie str. cena x 2) 36 | 44,28
- ościeżnica regulowana: okł. Nat. Dąb Satin Biały 150 | 184,50
- ościeżnica: farba poliesterowa – GRUPA II 20 | 24,60
- ościeżnica: farba poliesterowa – GRUPA III 50 | 61,50
- ościeżnica: okł. CPL 0,2 mm – GRUPA II 50 | 61,50
- ościeżnica: okł. Nat. Dąb Satin Biały 150 | 184,50
- ościeżnica: okł. Nat. Dąb Satin (pozostałe kolory) 50 | 61,50
- ościeżnica: okł. Nat. Czarna 150 | 184,50
- ościeżnica: okł. Nat. Orzech 80 | 98,40
- profil ośc. stalowej do Nakładki PROJEKT BIS 55 | 67,65
- profil ośc. stalowej EI30 do Nakładki PROJEKT Premium 88 | 108,24
- profil ośc. stalowej od 80 do 100 mm bez dopłaty
- profil ośc. stalowej od 101 do 150 mm 82 | 100,86
- profil ośc. stalowej od 151 do 270 mm 166 | 204,18
- profil ośc. stalowej od 271 do 390 mm 248 | 305,04
- rozmiar „100” dla EI 30 50 | 61,50
- skrzydło: kolory Gladstone/Halifax w ukł. pionowym 130 | 159,90
- skrzydło: okł. CPL 0,2 mm i 0,7 mm – GRUPA II 50 | 61,50
- skrzydło: okł. Nat. Dąb Satin Biały 300 | 369,00
- skrzydło: okł. Nat. Dąb Satin (pozostałe kolory) 75 | 92,25
- skrzydło: okł. Nat. Select Czarna 300 | 369,00
- skrzydło: okł. Nat. Orzech 130 | 159,90
- skrzydło: model z mieszanym ukł. okł. Nat. Select 300 | 369,00
- skrzydło: model z mieszanym ukł. okł. Nat. Dąb, Jesion, Orzech 300 | 369,00
- trzeci zawias w ośc. MDF 150 | 184,50
- wizjer panoramiczny (EI 60, okł. syntetyczne) 100 | 123,00
- ćwierćwałek, listwy maskujące (str. 237)
- klamka z szyldem (str. 231)

07



Wewnętrzne drzwi techniczne o najwyższej trwałości, klasie odporności na ścieranie i działanie czynników zewnętrznych z zastosowaniem specjalnie profilowanej listwy ze stali nierdzewnej oraz wyjątkowo odpornej okleiny HPL lub CPL.

TOP
KOLEKCJE

ENDURO, Antracyt

W cenie kompletu drzwi

- skrzydło
- ościeżnica



ENDURO 3, Antracyt



pełne



model 1



model 2



model 3



model 4

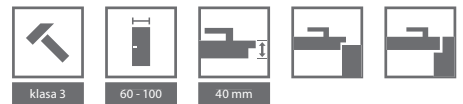

KOLORYSTYKA

Okleina HPL i CPL 0,7 ★★★★★

GRUPA I	Biały	Popielaty Euroinvest	Orzech Bielony	Antracyt HPL/CPL	Dąb Milano 1
	Dąb Milano 4	Dąb Milano 5	Orzech Modena 1	Dąb Naturalny	Orzech Naturalny (matowy)
GRUPA II	Czarny				

PRZYKŁADOWE PRZEZNACZENIE DRZWI ENDURO:

- Laboratoria
- Kliniki dentystyczne
- Szpitale



panel górny

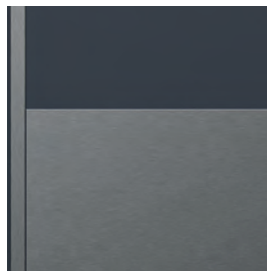

panel dolny



panel dolny wentylacyjny

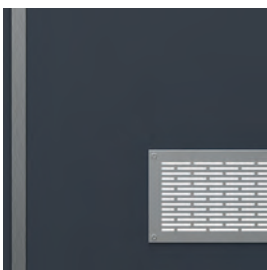

kratka wentylacyjna

CENNIK NETTO | BRUTTO PLN (zwróć uwagę na DOPŁATY)

MODELE	Okleina HPL / CPL
pełne	1557 1915,11
1, 2, 3	1711 2104,53
4	2072 2548,56

ENDURO

INFORMACJE TECHNICZNE

AKCESORIA

- W wersji przylgowej trzy zawiasy trójelementowe
- W wersji wahadłowej dwa („60°”), trzy („70°”, „80°”), cztery („90°”) zawiasy
- Szyba hartowana przezroczysta lub matowa (w modelu 4 szyba bezpieczna)
- Zamek dostępny w trzech wariantach: na klucz zwykły, z blokadą łazienkową lub dostosowany pod wkładkę patentową
- Skrzydło zawiera wzmocnienie pod samozamykacz

OŚCIEŻNICE

- Ościeżnica stalowa kątowna, o szerokości profilu 105 mm. Wykonana z blachy stalowej, dwustronnie ocynkowanej, o grubości 1,2 mm. Wyposażona w trzy zawiasy trójelementowe (pakowane przy skrzydle), uszczelkę gumową obwiedniową, sześć dybli montażowych. Lakierowana farbą proszkową podkładową (próbki kolorów na str. 257).
- Możliwość zamówienia ościeżnicy w dwóch wersjach:
 - do postawienia na gotowej posadzce – poziom „0”
 - do zalania w wylewce posadzki – poziom „-30”

UWAGI

- Norma PN EN 14351-2:2018-12, dla drzwi wahadłowych ITB-KOT-2017/0184 wyd. 1.
- System montażu listwy krawędziowej bez ingerencji w strukturę okleiny.
- Maksymalny rozmiar skrzydła wahadłowego to „90”.

DOPLATY

• ościeżnica: farba poliesterowa – GRUPA II	20 24,60
• ościeżnica: farba poliesterowa – GRUPA III	50 61,50
• kratka ze stali nierdzewnej	237 291,51
• panel dolny (kpl. na dwie strony)	320 393,60
• panel dolny wentylacyjny (kpl. na dwie strony)	340 418,20
• panel górny (kpl. na dwie strony)	320 393,60
• profil ośc. stalowej od 80 do 100 mm	bez dopłaty
• profil ośc. stalowej od 106 do 150 mm	55 67,65
• profil ośc. stalowej od 155 do 270 mm	110 135,30
• profil ośc. stalowej od 275 do 390 mm	166 204,18
• regulowany zaczep zamka w ośc. stalowej	25 30,75
• rozmiar „100”	50 61,50
• skrzydło: okl. HPL, CPL 0,7 mm – GRUPA II	50 61,50
• wykonanie w wersji wahadłowej	767 943,41
• wzmocnienie pod samozamykacz w ośc. stalowej	39 47,97
• klamka z sztyldem	(str. 231)

4 klasa mechaniczna

od 1426,- | **1753,98**cena kompletu netto | **brutto** (PLN)

07



4 klasa mechaniczna, Antracyt, klamka Edel

W cenie kompletu drzwi

- skrzydło
- ościeżnica



4 klasa mechaniczna, Antracyt, klamka Edel



wzmocniony zawias trójelementowy

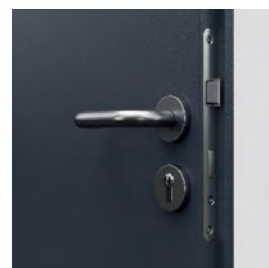

zamek o najwyższej 3 klasie kategorii użytkowania wg PN-EN 12209

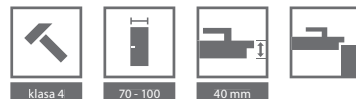

KOLORYSTYKA

Naturalna Select ★★★★★
 Naturalna Dąb, Jesion, Orzech
 Naturalna Dąb Satin

CPL HQ 0,2 mm ★★★★★

CPL HQ 0,7 mm ★★★★★
 Gladstone/Halifax

UWAGA! Okleiny naturalne (z wyj. Okł. Nat. Jesion i Orzech) możliwe do wykonania w pionowym lub poziomym układzie usłojenia (dotyczy skrzydła).

UWAGA! Do drzwi wejściowych zalecamy okleiny CPL lub Gladstone/Halifax, a w szczególności do zastosowań w obiektach publicznych.

Próbki kolorów patrz str. 250 – 257.

CENNIK NETTO | BRUTTO PLN (zwróć uwagę na DOPŁATY)

typ ościeżnicy	CPL HQ 0.2 gr.I	CPL HQ 0.7 gr.I	Gladstone/ Halifax (ukł. poziomy)	Okleiny Naturalne
stalowa KĄTOWA DUŻA	1426 1753,98	1556 1913,88	1604 1972,92	1959 2409,57
stalowa PORTA SYSTEM zakres A	1698 2088,54	1828 2248,44	1876 2307,48	2231 2744,13
stalowa REGULOWANA zakres A	1644 2022,12	1774 2182,02	1822 2241,06	2177 2677,71

INFORMACJE TECHNICZNE

KONSTRUKCJA SKRZYDŁA

Wypełnienie skrzydła stanowi płyta wiórowa otworowa lub pełna (opcja za dopłatą) wzmocniona wewnętrznymi ramiakami. Całość obłożona jest płytą HDF (okł. syntetyczne) lub płytą wiórową (okł. naturalne). Dostępne w wersji przylgowej.

AKCESORIA

- Dwa lub trzy zawiasy trójelementowe w rozstawie technicznym
- Zamek o najwyższej 3 klasie kategorii użytkowania wg PN-EN 12209

OŚCIEŻNICE

Wykonane z blachy stalowej obustronnie ocynkowanej, o grubości 1,5 mm:

- Stalowa Kątowa DUŻA,
- Stalowa Regulowana,
- Stalowa PORTA SYSTEM.

UWAGI

- Norma PN EN 14351-2.
- Panele stalowe dostępne w rozmiarach „80”, „90”, „100” dla wykończenia CPL.
- Dostępne wyłącznie w wersji płaskie.
- Skrzydło przystosowane do montażu samozamykacza.
- Produkt dostępny wyłącznie w normie inwestycyjnej.

DOPŁATY

- ościeżnica: farba poliesterowa – GRUPA II 20 | 24,60
- ościeżnica: farba poliesterowa – GRUPA III 50 | 61,50
- panel dolny – kpl. na dwie strony (okł. CPL) 320 | 393,60
- panel dolny wentylacyjny – kpl. na dwie strony (okł. CPL) 340 | 418,20
- panel dolny z podcięciem went. – kpl. na dwie strony (okł. CPL) 360 | 442,80
- panel górny – kpl. na dwie strony (okł. CPL) 340 | 418,20
- podcięcie, tuleje 39 | 47,97
- rozmiar „100” 50 | 61,50
- skrzydło: kolory Gladstone/Halifax w ukł. pionowym 130 | 159,90
- skrzydło: okł. CPL 0,2 mm i 0,7 mm – GRUPA II 50 | 61,50
- skrzydło: okł. Nat. Select Czarna 250 | 307,50
- skrzydło: okł. Nat. Dąb Satin Biały 250 | 307,50
- skrzydło: model z mieszanym ukł. okł. Nat. Select 300 | 369,00
- skrzydło: model z mieszanym ukł. okł. Nat. Dąb, Jesion, Orzech 300 | 369,00
- zamiana płyty otworowej na pełną (okł. syntetyczne) 30 | 36,90
- klamka z szyldem (str. 231)

07



Konstrukcja drzwi pozwala na stosowanie ich w lokalach użytkowych np. gabinetach odnowy biologicznej, lokalach gastronomicznych.

AQUA 4, Popielaty

W cenie kompletu drzwi

- skrzydło
- ościeżnica



AQUA 4, Popielaty



pełne



model 1



model 2



model 3



model 4

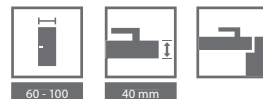

KOLORYSTYKA

Okleina HPL ★★★★★★



PRZYKŁADOWE PRZEZNACZENIE DRZWI AQUA:

- Lokale gastronomiczne
- Lokale usługowe
- Lokale użytkowe
- Gabinety odnowy biologicznej
- Gabinety kosmetyczne

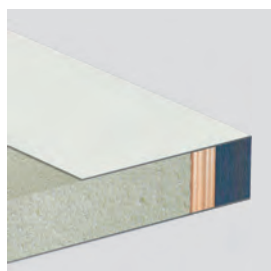

przekrój skrzydła

CENNIK NETTO | BRUTTO PLN (zwróć uwagę na DOPŁATY)

MODELE	Okleina HPL
pełne	2343 2881,89
1, 2, 3	2619 3221,37
4	2792 3434,16

AQUA

INFORMACJE TECHNICZNE

AKCESORIA

- Dwa zawiasy wykonane ze stali nierdzewnej
- Szyba hartowana przezroczysta lub matowa (w modelu 4 szyba bezpieczna)
- Zamek ze stali nierdzewnej dostępny w trzech wariantach: na klucz zwykły, z blokadą łazienkową lub dostosowany pod wkładkę patentową
- Ościeżnica

OŚCIEŻNICE

- Ościeżnica Kątowa DUŻA, o szerokości profilu 105 mm. Wykonana z blachy stalowej dwustronnie ocynkowanej o grubości 1,2 mm.
- Wyposażona w dwa zawiasy, uszczelkę gumową obwiedniową, sześć dybli montażowych. Lakierowana farbą proszkową podkładową (próbki kolorów na str. 257).
- Możliwość zamówienia ościeżnicy w jednej z dwu wersji:
 - do postawienia na gotowej posadzce
 - poziom „0” – do zalania w wylewce posadzki – poziom „-30”.

UWAGI

- Krajowa Ocena Techniczna ITB-KOT-2017/0006 wydanie 1.
- Możliwość zastosowania samozamykacza.

DOPŁATY

- kratka ze stali nierdzewnej 280 | 344,40
- ościeżnica: farba poliesterowa – GRUPA II 20 | 24,60
- ościeżnica: farba poliesterowa – GRUPA III 50 | 61,50
- profil ośc. stalowej od 80 do 100 mm bez dopłaty
- profil ośc. stalowej od 106 do 150 mm 55 | 67,65
- profil ośc. stalowej od 155 do 270 mm 110 | 135,30
- profil ośc. stalowej od 275 do 390 mm 166 | 204,18
- rozmiar „100” 50 | 61,50
- wzmocnienie pod samozamykacz w ośc. stalowej 39 | 47,97
- wzmocnione pod samozamykacz w skrzydle (str. 262)
- klamka z szyldem (str. 231)

DRZWI WEJŚCIOWE

W dziale drzwi wejściowych przedstawiamy Państwu produkty dobrze znane na inwestycjach. Kolekcja drzwi wejściowych to propozycje solidnych drzwi chroniących nasze mieszkania oraz inne pomieszczenia wymagające szczególnego zabezpieczenia i ochrony.

 **TechnoPORTA**
TECHNOLOGY



Produkty w wykonaniu CPL HQ oraz Gladstone/Halifax oznaczone symbolem AQUA STOP posiadają zabezpieczenie dolnej krawędzi przed wilgocią w technologii TechnoPORTA

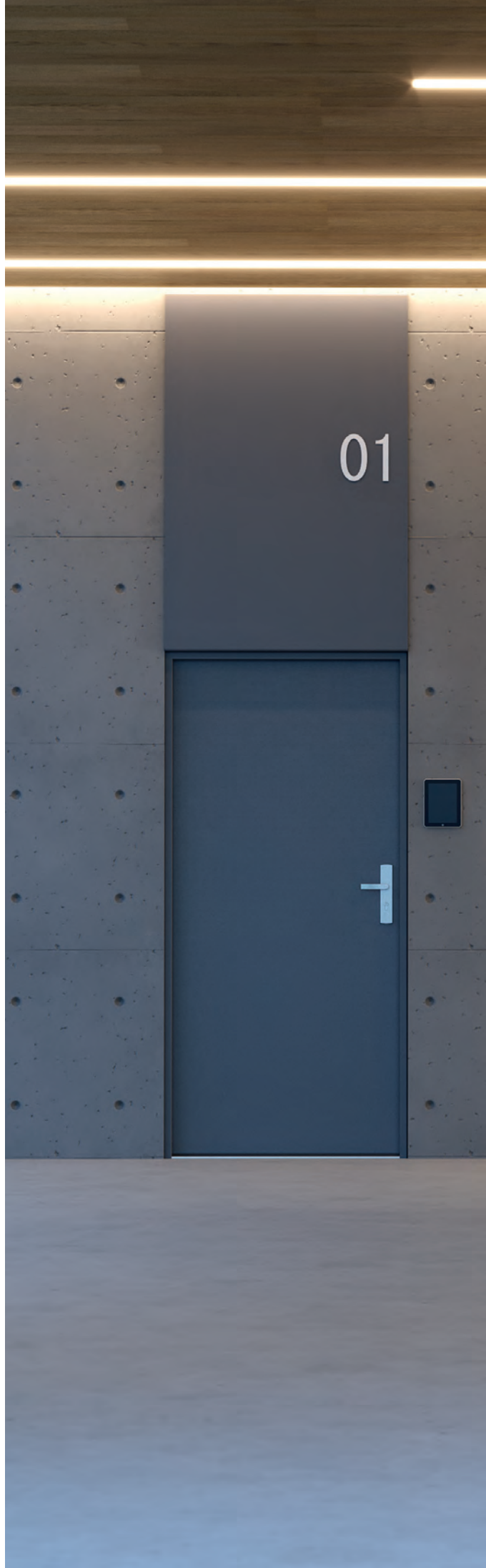



MAXIM
KANCELARIA ADWOKATÓW

AGAT

drzwi wejściowe 32 dB

OPAL

drzwi antywłamaniowe RC 2, 32 dB

od 1462,- | 1 798,26

cena kompletu netto | brutto (PLN)

08



AGAT Płaskie, Buk Piaskowy, z ościeżnicą stalową

Antywłamaniowość RC 2 (Opal)
Izolacyjność akustyczna Rw=32 dB

wszystkie dostępne modele patrz str. 148

W cenie kompletu drzwi

- skrzydło
- ościeżnica
- próg stalowy

DRZWI OPAL

Drzwi antywłamaniowe OPAL posiadają klasę izolacyjności akustycznej $R_w=32$ dB (32–36 dB) oraz odporność na włamanie klasy RC 2 wg PN EN 1627:2012 – pod warunkiem skompletowania skrzydła z dedykowaną ościeżnicą stalową PORTA, progiem ze stali nierdzewnej oraz szyldem z klamką co najmniej 2 klasy odporności na włamanie i wkładki patentowej co najmniej 4 klasy antywłamaniowej.

DRZWI AGAT

Drzwi wzmocnione AGAT wyposażone są w jeden lub dwa zamki bolcowe oraz posiadają klasę izolacyjności akustycznej $R_w=32$ dB (32–36 dB).



AGAT Płaskie, Buk Piaskowy, z ościeżnicą stalową



zamek bolcowy 3 ryglowy – AGAT

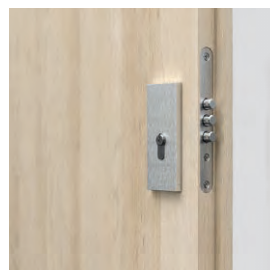

bolce antywyważeniowe – AGAT, OPAL

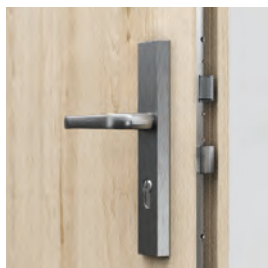

zamek listwowy czteropunktowy – OPAL

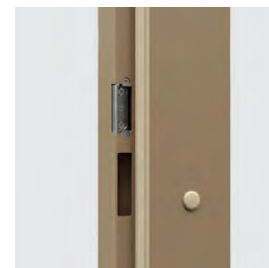

regulowany zaczep zamka w ościeżnicy stalowej (opcja do wyboru)



KOLORYSTYKA

Portasynchro 3D



Naturalna Select

Naturalna Dąb, Jesion, Orzech

Naturalna Dąb Satin



Portaperfect 3D

Portalamino

CPL HQ 0,2 mm



CPL HQ 0,7 mm

Gladstone/Halifax



UWAGA! Okleiny naturalne (z wyj. Okł. Nat. Jesion i Orzech) możliwe do wykonania w pionowym lub poziomym układzie usłojenia (dotyczy skrzydła).

UWAGA! Do drzwi wejściowych zalecamy okleiny CPL lub Gladstone/Halifax, a w szczególności do zastosowań w obiektach publicznych.



Zobacz film montażowy drzwi OPAL

W cenie kompletu drzwi: skrzydło + ościeżnica + próg stalowy + wizjer (opcja za dopłatą).

Próbki kolorów patrz str. 250 – 257.

POLECAMY!

DZIĘKI ZASTOSOWANIU KONSTRUKCJI WYKORZYSTUJĄCEJ WARSTWĘ BLACHY ALUMINIOWEJ, UZYSKALIŚMY WYJĄTKOWĄ ODPORNOŚĆ NA NIEKORZYSTNE DZIAŁANIE SPECYFICZNYCH WARUNKÓW EKSPLOATACJI, CHARAKTERYSTYCZNYCH DLA KLATKI SCHODOWEJ, RÓŻNICY TEMPERATURY I WILGOTNOŚCI POWIETRZA.



CENNIK NETTO | BRUTTO PLN (zwróć uwagę na DOPŁATY)

MODELE	Portasynchro 3D	CPL HQ 0,2 gr. I, Portaperfect 3D	CPL HQ 0,7 gr. I, Gladstone/Halifax (ukł. poziomy)	Okleiny Naturalne
AGAT z ośc. stalową	1462 1798,26	1562 1921,26	1692 2081,16	2062 2536,26
OPAL z ośc. stalową	1822 2241,06	1922 2364,06	2052 2523,96	2422 2979,06

INFORMACJE TECHNICZNE

KONSTRUKCJA SKRZYDŁA

Rama skrzydła jest wykonana z klejonej drewna iglastego. Skrzydło posiada dodatkowe wzmocnienie wewnętrznym ramiakiem. Poszycie skrzydła stanowi warstwa aluminium i płyta drewnopochodna. Dostępne skrzydła uzupełnione aluminium i intarsjami w kolorze srebrnym. Okleiny naturalne wykończone lakierem półmatowym. W wykonaniu CPL HQ oraz Gladstone/Halifax boki skrzydła pokryte są taśmą ABS.

AKCESORIA W CENIE DRZWI AGAT

- Jeden lub dwa zamki bolcowe pod wkładkę patentową
- Trzy zawiasy czopowe
- Trzy bolce antywyważeniowe
- Ościeżnica wyposażona w próg ze stali nierdzewnej standardowy (90 mm)

AKCESORIA W CENIE DRZWI OPAL

- Zamek listwowy czteropunktowy dostosowany pod dwie wkładki patentowe
- Trzy zawiasy czopowe
- Trzy bolce antywyważeniowe
- Ościeżnica stalowa wyposażona w próg ze stali nierdzewnej (90 mm)

OŚCIEŻNICE

- Ościeżnica stalowa kątowa, o szerokości profilu 105 mm. Wykonana z blachy stalowej, dwustronnie ocynkowanej, o grubości 1,2 mm (AGAT) lub 1,5 mm (OPAL).
- Wyposażona w trzy zawiasy czopowe standard, uszczelkę gumową obwodniową, a OPAL dodatkowo w sześć dybli montażowych.
- Ościeżnica PROJEKT BIS, PROJEKT Premium (str. 218).

UWAGI

- Krajowa Ocena Techniczna ITB-KOT-2017/0096 wydanie 1.
- Przygotowanie do skrótu (maksymalnie o 60 mm).
- Klasa izolacyjności akustycznej $R_w=32$ dB (zakres 32÷36 dB).
- W przypadku wyboru drzwi AGAT lub OPAL z ościeżnicą stalową, próg stanowi element składowy ościeżnicy.

DOPŁATY

- intarsje w okł. Synt. (na 1 str., na dwie str. cena x 2) 36 | 44,28
- intarsje w okł. Nat. (na 1 str., na dwie str. cena x 2) 38 | 46,74
- ościeżnica: farba poliesterowa – GRUPA II 20 | 24,60
- ościeżnica: farba poliesterowa – GRUPA III 50 | 61,50
- profil ośc. stalowej do Nakładki PROJEKT BIS 55 | 67,65
- profil ośc. stalowej do Nakładki PROJEKT Premium 88 | 108,24
- profil ośc. stalowej od 106 do 150 mm 55 | 67,65
- profil ośc. stalowej od 151 do 270 mm 110 | 135,30
- profil ośc. stalowej od 271 do 390 mm 166 | 204,18
- regulowany zaczep zamka w ośc. stalowej 25 | 30,75
- rozmiar „100” 50 | 61,50
- skrzydło: kolory Gladstone/Halifax w ukł. pionowym 130 | 159,90
- skrzydło: okł. CPL 0,2 mm i 0,7 mm – GRUPA II 50 | 61,50
- skrzydło: okł. Nat. Dąb Satin Biały 300 | 369,00
- skrzydło: okł. Nat. Dąb Satin (pozostałe kolory) 75 | 92,25
- skrzydło: okł. Nat. Select Czarna 300 | 369,00
- skrzydło: okł. Nat. Orzech 130 | 159,90
- skrzydło: model z mieszanym ukł. okł. Nat. Select 300 | 369,00
- skrzydło: model z mieszanym ukł. okł. Nat. Dąb, Jesion, Orzech 300 | 369,00
- wizjer 20 | 24,60
- wkładki patentowe 128 | 157,44
- wyposażenie ośc. AGAT w 6 dybli montażowych 36 | 44,28
- wzmocnienie pod samozamykacz w ośc. stalowej 39 | 47,97
- **K** wzmocnione pod samozamykacz w skrzydle (str. 262)
- klamka z szyldem (str. 232)

EXTREME RC 2

drzwi antywłamaniowe klasa RC 2, 37 dB

od 2104,- | **2 587,92**

cena kompletu netto | brutto (PLN)

08



EXTREME RC 2 Płaskie, Dąb Milano 1, z ościeżnicą stalową

Antywłamaniowość RC 2
Klasa izolacyjności akustycznej
Rw=37 dB

wszystkie dostępne modele patrz str. 148

W cenie kompletu drzwi

- skrzydło
- ościeżnica
- próg stalowy

Drzwi EXTREME RC 2

Drzwi EXTREME RC 2 wyposażone w dwa zamki bolcowe (3 ryglowe), wkładki kl. B oraz bolce antywyważeniowe, posiadają:

- klasę RC 2 wg PN EN 1627:2012
- klasę izolacyjności akustycznej Rw=37 dB (37–41 dB)*



EXTREME RC 2, Dąb Milano 1, z ościeżnicą stalową

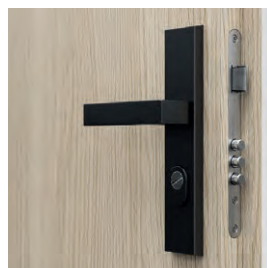

zamek dolny – bolcowy 3 ryglowy

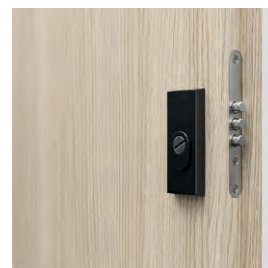

zamek górny – bolcowy 3 ryglowy



bolce antywyważeniowe



trzy zawiasy trójelementowe



regulowany zaczep zamka w ościeżnicy stalowej (opcja do wyboru)



próg ze stali nierdzewnej (120 mm)

* Szczegółowe wyniki badań dostępne w zakładce DO POBRANIA na stronie www.PORTA.com.pl

KOLORYSTYKA

Naturalna Select ★★★★★
 Naturalna Dąb, Jesion, Orzech
 Naturalna Dąb Satin

CPL HQ 0,2 mm ★★★★★

CPL HQ 0,7 mm ★★★★★
 Gladstone/Halifax

Próbki kolorów patrz str. 250 – 257.

UWAGA! Okleiny naturalne (z wyj. Okł. Nat. Jesion i Orzech) możliwe do wykonania w pionowym lub poziomym układzie ułożenia (dotyczy skrzydła).

UWAGA! Do drzwi wejściowych zalecamy okleiny CPL lub Gladstone/Halifax, a w szczególności do zastosowań w obiektach publicznych.

POLECAMY!

DZIĘKI ZASTOSOWANIU KONSTRUKCJI WYKORZYSTUJĄCEJ WARSTWĘ BLACHY ALUMINIOWEJ, UZYSKALIŚMY WYJĄTKOWĄ ODPORNOŚĆ DRZWI EXTREME RC 2 NA NIEKORZYSTNE DZIAŁANIE SPECYFICZNYCH WARUNKÓW EKSPLOATACJI, CHARAKTERYSTYCZNYCH DLA KLATKI SCHODOWEJ, RÓŻNICY TEMPERATURY I WILGOTNOŚCI POWIETRZA.



CENNIK NETTO | BRUTTO PLN (zwróć uwagę na DOPŁATY)

MODELE	CPL HQ 0,2 gr. I	CPL HQ 0,7 gr. I, Gladstone/Halifax (ukł. poziomy)	Okleiny Naturalne
EXTREME RC 2 z ośc. stalową	2104 2587,92	2234 2747,82	2604 3202,92

INFORMACJE TECHNICZNE

KONSTRUKCJA SKRZYDŁA

Wypełnienie skrzydła stanowi specjalna 5 warstwowa konstrukcja w ramie z klejonej drewna iglastego. Całość obłożona płytą HDF. Dostępne w wersji przylgowej. W wykonaniu CPL HQ oraz Gladstone/Halifax boki skrzydła pokryte są taśmą ABS.

AKCESORIA W CENIE DRZWI

- Dwa zamki bolcowe (rozstaw 72 mm)
- Trzy zawiasy trójelementowe w kolorze srebrnym
- Cztery bolce antywyważeniowe
- Ościeżnica
- Próg ze stali nierdzewnej standardowy (120 mm)

OŚCIEŻNICE

- Ościeżnica stalowa kątowna, o szerokości profilu 100 mm. Wykonana z blachy stalowej, dwustronnie ocynkowanej, o grubości 1,5 mm.
- Wyposażona w trzy zawiasy trójelementowe, uszczelkę gumową obwiedniową, osiem dybli montażowych.
- Ościeżnica PROJEKT BIS, PROJEKT Premium (str. 218).

UWAGI

- Norma PN EN 14351-2:2018-12.
- Klasa izolacyjności akustycznej $R_w=37$ dB (zakres 37 ± 4 dB).
- Skrzydło i ościeżnica przystosowane do montażu samozamykacza.
- **Dolna krawędź w wykonaniu CPL HQ oraz Gladstone/Halifax zabezpieczona przed wilgocią w technologii TechnoPORTA AQUA STOP.**

DOPŁATY

- intarsje w okł. Synt. (na 1 str., na dwie str. cena x 2) 36 | 44,28
- intarsje w okł. Nat. (na 1 str., na dwie str. cena x 2) 38 | 46,74
- ościeżnica: farba poliesterowa – GRUPA II 20 | 24,60
- ościeżnica: farba poliesterowa – GRUPA III 50 | 61,50
- profil ośc. stalowej do Nakładki PROJEKT BIS 55 | 67,65
- profil ośc. stalowej do Nakładki PROJEKT Premium 88 | 108,24
- profil ośc. stalowej od 106 do 150 mm 55 | 67,65
- profil ośc. stalowej od 151 do 270 mm 110 | 135,30
- profil ośc. stalowej od 271 do 390 mm 166 | 204,18
- regulowany zaczep zamka w ośc. stalowej 25 | 30,75
- rozmiar „100” 50 | 61,50
- skrzydło: kolory Gladstone/Halifax w ukł. pionowym 130 | 159,90
- skrzydło: okł. CPL 0,2 mm i 0,7 mm – GRUPA II 50 | 61,50
- skrzydło: okł. Nat. Dąb Satin Biały 300 | 369,00
- skrzydło: okł. Nat. Dąb Satin (pozostałe kolory) 75 | 92,25
- skrzydło: okł. Nat. Select Czarna 300 | 369,00
- skrzydło: okł. Nat. Orzech 130 | 159,90
- skrzydło: model z mieszanym ukł. okł. Nat. Select 300 | 369,00
- skrzydło: model z mieszanym ukł. okł. Nat. Dąb, Jesion, Orzech 300 | 369,00
- wizjer 20 | 24,60
- wizjer panoramiczny (okł. syntetyczne) 100 | 123,00
- klamka z szyldem (str. 232)

Steel SECURE

Drzwi antywłamaniowe klasa RC 3, EI 30, 37 dB

od 2721,- | **3346,83**

cena kompletu netto | brutto (PLN)

08



DRZWI Steel SECURE, A.0 z wizjerem, Czarny Struktura

Antywłamaniowość RC 3
Klasa izolacyjności akustycznej
Rw=37 dB
Ognioodporność EI 30

W cenie

- Skrzydło
- Ościeżnica
- Próg stalowy
- Klamka
- Wkładka patentowa

Opcja za dopłatą

- Dodatkowy górny zamek

DRZWI Steel SECURE

Drzwi wyposażone w zamek listwowy oraz wkładki kl. C posiadają:

- klasę RC 3 wg PN EN 1627:2012
- klasę izolacyjności akustycznej Rw=37 dB (37–41 dB)
- odporność ogniową EI 30

SYSTEM ZABEZPIECZENIA POWIERZCHNI STALOWYCH



P
BLACHA
OCYNKOWANA

PRODUKT
PORTA STEEL



Steel SECURE, A.0 z wizjerem, Czarny Struktura



zamek listwowy dostosowany pod dwie wkładki patentowe



bolec antywyważeniowy



wzmocniony zawias trójelementowy





KOLORYSTYKA

Farba Poliestrowa Premium ★★★★★☆



Błacha Stalowa Laminowana PCV ★★★★★☆

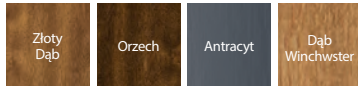

domykacz sprężynowy



domykacz sprężynowy



hak

CENNIK NETTO | BRUTTO PLN (zwróć uwagę na DOPŁATY)

	Farba Poliestrowa Premium gr. I	Błacha Stalowa Laminowana PCV
Steel SECURE	2721 3346,83	2871 3531,33

INFORMACJE TECHNICZNE

KONSTRUKCJA SKRZYDŁA

Konstrukcja oparta jest na dwuwarstwowych ramiakach drewnianych, które znajdują się na całym obwodzie skrzydła. Wypełnienie skrzydła jest wielowarstwowe, bazujące na wełnie mineralnej. Na opłaszczowanie skrzydła wykorzystana jest blacha stalowa 0,6 mm ocynkowana, wykończona farbą poliestrową lub folią PVC.

AKCESORIA W CENIE DRZWI

- Trzy zawiasy trójelementowe
- Zamek listwowy WINKHAUS STV
- Cztery bolce antywyważeniowe
- Klamka SECURE
- Wkładka patentowa kl. C
- Próg ze stali nierdzewnej
- Wzmocnienie pod samozamykacz w skrzydle i ościeżnicy

OŚCIEŻNICE

Ościeżnica stalowa kątowna, o szerokości profilu 100. Wykonana z blachy stalowej, dwustronnie ocynkowanej o grubości 1,5 mm. Ościeżnice malowane proszkowo Farbą Poliestrową Premium.

UWAGI

- Norma PN-EN 14351-2:2018-12; Norma PN-EN 16034:2014-11.

DOPLATY

- domykacz sprężynowy 270 | 332,10
- farba poliestrowa – grupa II 50 | 61,50
- górny dodatkowy zamek 88 | 108,24
- górny szyld 59 | 72,57
- górna wkładka patentowa 51 | 62,73
- rozmiar „100” 150 | 184,50
- wizjer 20 | 24,60



KWARC Intarsje 6, Biały, z ościeżnicą stalową

Antywłamaniowość RC 2 (typ III)
Izolacyjność akustyczna $R_w=34$ dB*
Ognioodporność EI 30
Dymoszczelność

wszystkie dostępne modele patrz str. 148

W cenie kompletu drzwi

- skrzydło
- ościeżnica
- próg stalowy

DRZWI KWARC

Drzwi DT-PP-DY/M (KWARC Typ I i Typ II) wyposażone w jeden lub dwa zamki wpuszczane, posiadają:

- klasę izolacyjności akustycznej $R_w=32$ dB (32–36 dB)
- odporność ogniową EI 30
- dymoszczelność

Drzwi DT-K32 (KWARC Typ III) wyposażone w zamek listwowy oraz bolce antywyważeniowe, posiadają:

- klasę RC 2 wg PN EN 1627:2012
- klasę izolacyjności akustycznej $R_w=32$ dB (32–36 dB)
- odporność ogniową EI 30
- dymoszczelność



KWARC Intarsje 6, Biały, z ościeżnicą stalową



zamek listwowy czteropunktowy dostosowany pod dwie wkładki patentowe – KWARC III



bolce antywyważeniowe – KWARC III



wzmocniony zawias trójelementowy

* Szczegółowe wyniki badań dostępne w zakładce DO POBRANIA na stronie www.PORTA.com.pl



KOLORYSTYKA

Portasynchro 3D



Naturalna Select

Naturalna Dąb, Jesion, Orzech

Naturalna Dąb Satin



Portaperfect 3D

CPL HQ 0,2 mm



CPL HQ 0,7 mm

Gladstone/Halifax



UWAGA! Okleiny naturalne (z wyj. Okł. Nat. Jesion i Orzech) możliwe do wykonania w pionowym lub poziomym układzie ułożenia (dotyczy skrzydła).

UWAGA! Do drzwi wejściowych zalecamy okleiny CPL lub Gladstone/Halifax, a w szczególności do zastosowań w obiektach publicznych.

Próbki kolorów patrz str. 250 – 257.

POLECAMY!

DZIĘKI ZASTOSOWANIU KONSTRUKCJI WYKORZYSTUJĄCEJ WARSTWĘ BLACHY ALUMINIOWEJ, UZYSKALIŚMY WYJĄTKOWĄ ODPORNOŚĆ DRZWI KWARC NA NIEKORZYSTNE DZIAŁANIE SPECYFICZNYCH WARUNKÓW EKSPLOATACJI, CHARAKTERYSTYCZNYCH DLA KLATKI CHODOWEJ, RÓŻNICY TEMPERATURY I WILGOTNOŚCI POWIETRZA.



CENNIK NETTO | BRUTTO PLN (zwróć uwagę na DOPŁATY)

KWARC	Portasynchro 3D	CPL HQ 0,2 gr. I, Portaperfect 3D	CPL HQ 0,7 gr. I Gladstone/Halifax (ukł. poziomy)	Okleiny Naturalne
TYP I	1936 2381,28	2036 2504,28	2166 2664,18	2536 3119,28
TYP II	1987 2444,01	2087 2567,01	2217 2726,91	2587 3182,01
TYP III	2350 2890,50	2450 3013,50	2580 3173,40	2950 3628,50

INFORMACJE TECHNICZNE

KONSTRUKCJA SKRZYDŁA

Wielowarstwowa konstrukcja skrzydła zapewnia odporność ogniową przez 30 minut i izolację akustyczną $R_w=34$ dB*. Dzięki warstwie blachy aluminiowej w konstrukcji skrzydła drzwi są wyjątkowo odporne na niekorzystne działanie warunków eksploatacji, jakie panują na klatce schodowej. W wykonaniu CPL HQ oraz Gladstone/Halifax boki skrzydła pokryte są taśmą ABS.

AKCESORIA W CENIE DRZWI

- Zamek wpuszczany z zasuwką prostokątną pod wkładkę patent (KWARC Typ I)
- Dwa zamki wpuszczane z zasuwką prostokątną pod wkładkę patent (KWARC Typ II)
- Zamek listwowy czteropunktowy dostosowany pod dwie wkładki patentowe i trzy bolce antywyważeniowe (KWARC Typ III)
- Trzy wzmocnione zawiasy trójelementowe w kolorze srebrnym
- Uszczelka pęczniąca pod wpływem wysokiej temperatury we wrębie skrzydła
- Ościeżnica wyposażona w próg ze stali nierdzewnej standardowy (90 mm)

OŚCIEŻNICE

- Ościeżnica stalowa kątowa, o szerokości profilu 105 mm. Wykonana z blachy stalowej, dwustronnie ocynkowanej, o grubości 1,5 mm. Wyposażona w uszczelkę samogasnącą, trzy zawiasy, próg stalowy ze stali nierdzewnej w wersji standardowej (90 mm), wzmocnienie pod samozamykacz. KWARC I posiada zaczep pod jeden zamek, KWARC II – pod dwa zamki, KWARC III – pod zamek listwowy oraz sześć dybli montażowych i otwory pod bolce antywyważeniowe.
- Ościeżnica PROJEKT BIS, PROJEKT Premium (str. 218).

UWAGI

- Krajowa Ocena Techniczna ITB-KOT-2017/0007 wydanie 1.
- Krajowy Certyfikat Stałości Właściwości Użytkowych nr 020-UWB-0567/W.

- W celu spełnienia warunków prawa budowlanego do drzwi o izolacyjności ogniowej i/ lub dymoszczelności należy stosować samozamykacz.
- Skrzydło i ościeżnica przystosowane do montażu samozamykacza.
- W przypadku zastosowania innych okuć niż proponowane przez firmę PORTA, należy kierować się wytycznymi zawartymi w karcie gwarancyjnej.
- Drzwi ogniowe należy wyposażyć w sztyldy z klamką z rdzeniem stalowym.
- Klasa izolacyjności akustycznej $R_w=32$ dB (zakres 32÷36 dB).

DOPLATY

- intarsje w okł. Synt. (na 1 str., na dwie str. cena x 2) 36 | 44,28
- intarsje w okł. Nat. (na 1 str., na dwie str. cena x 2) 38 | 46,74
- ościeżnica: farba poliesterowa – GRUPA II 20 | 24,60
- ościeżnica: farba poliesterowa – GRUPA III 50 | 61,50
- profil ośc. stalowej do Nakładki PROJEKT BIS 55 | 67,65
- profil ośc. stalowej do Nakładki PROJEKT Premium 88 | 108,24
- profil ośc. stalowej od 101 do 150 mm 82 | 100,86
- profil ośc. stalowej od 151 do 270 mm 166 | 204,18
- profil ośc. stalowej od 271 do 390 mm 248 | 305,04
- rozmiar „100” 50 | 61,50
- skrzydło: kolory Gladstone/Halifax w ukł. pionowym 130 | 159,90
- skrzydło: okł. CPL 0,2 mm i 0,7 mm – GRUPA II 50 | 61,50
- skrzydło: okł. Nat. Dąb Satin Białe 300 | 369,00
- skrzydło: okł. Nat. Dąb Satin (pozostałe kolory) 75 | 92,25
- skrzydło: okł. Nat. Select Czarna 300 | 369,00
- skrzydło: okł. Nat. Orzech 130 | 159,90
- skrzydło: model z mieszanym ukł. okł. Nat. Select 300 | 369,00
- skrzydło: model z mieszanym ukł. okł. Nat. Dąb, Jesion, Orzech 300 | 369,00
- wizjer 20 | 24,60
- klamka z sztyldem (str. 232)

EXTREME RC 3

drzwi antywłamaniowe klasa RC 3, EI 30, 37 dB

od 2492,- | 3 065,16

cena kompletu netto | brutto (PLN)

08



Antywłamaniowość RC 3
Klasa izolacyjności akustycznej
Rw=37 dB
Ognioodporność EI 30
Dymoszczelność

TOP
KOLEKCJE

EXTREME RC 3, Dąb Piaskowy, z ościeżnicą wzmocnioną PS (niestandardowe wykonanie PORTA KONTRAKT, patrz. str. 226)

wszystkie dostępne modele patrz str. 148



EXTREME RC 3, Dąb Piaskowy, z ościeżnicą wzmocnioną PS

W cenie kompletu drzwi

- skrzydło
 - ościeżnica
 - próg stalowy
 - klamka
 - wkładka patentowa
- Opcja za dopłatą
- dodatkowy górny zamek

DRZWI EXTREME

występują w dwóch typach:

Typ I

- klasa RC3 wg PN EN 1627-2012
- klasa izolacyjności akustycznej Rw=37 dB (37-41 dB)*
- dymoszczelność

Typ II

- cechy drzwi typu I
- odporność ogniowa EI 30



2 haki antywyważeniowe

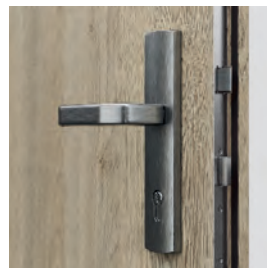

Winkhaus wielopunktowy hakowo-zasuwkowy

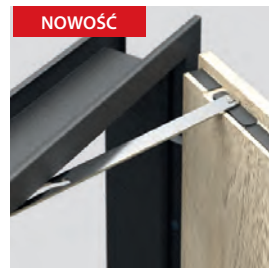

Domykacz sprężynowy z ościeżnicą stalową



4 bolce antywyważeniowe uszczelka ogniowa (Typ II)



ościeżnica PORTA SYSTEM



Domykacz sprężynowy z ościeżnicą stalową

* Szczegółowe wyniki badań dostępne w zakładce DO POBRANIA na stronie www.PORTA.com.pl

KOLORYSTYKA

Naturalna Select ★★★★★
Naturalna Dąb, Jesion, Orzech
Naturalna Dąb Satin

CPL HQ 0,2 mm ★★★★★

CPL HQ 0,7 mm ★★★★★
Gladstone/Halifax

Próbki kolorów patrz str. 250 – 257.

POLECAMY!

DZIĘKI ZASTOSOWANIU KONSTRUKCJI WYKORZYSTUJĄCEJ WARSTWĘ BLACHY ALUMINIOWEJ, UZYSKALIŚMY WYJĄTKOWĄ ODPORNOŚĆ DRZWI EXTREME NA NIEKORZYSTNE DZIAŁANIE SPECYFICZNYCH WARUNKÓW EKSPLOATACJI, CHARAKTERYSTYCZNYCH DLA KLATKI SCHODOWEJ, RÓŻNICY TEMPERATURY I WILGOTNOŚCI POWIETRZA.



drzwi z ościeżnicą PORTA SYSTEM regulowaną wzmocnioną

EXTREME RC 3 Typ I	CPL HQ 0.2 gr. I	CPL HQ 0.7 gr. I	Gladstone/Halifax (ukł. poziomy)	Okleiny Naturalne
C-D	3392 4172,16	3522 4332,06	3582 4405,86	4212 5180,76
E-G	3462 4258,26	3592 4418,16	3652 4491,96	4282 5266,86
H-K	3532 4344,36	3662 4504,26	3722 4578,06	4352 5352,96

CENNIK NETTO | BRUTTO PLN (zwróć uwagę na DOPŁATY)

drzwi z ościeżnicą stalową

	CPL HQ 0,2 gr. I	CPL HQ 0,7 gr. I	Gladstone/Halifax (ukł. poziomy)	Okleiny Naturalne
Typ I	2492 3065,16	2622 3225,06	2622 3225,06	2992 3680,16
Typ II	2686 3303,78	2816 3463,68	2816 3463,68	3186 3918,78

drzwi z ościeżnicą PORTA SYSTEM regulowaną wzmocnioną

EXTREME RC 3 Typ II	CPL HQ 0.2 gr. I	CPL HQ 0.7 gr. I	Gladstone/Halifax (ukł. poziomy)	Okleiny Naturalne
C-D	3586 4410,78	3716 4570,68	3776 4644,48	4406 5419,38
E-G	3656 4496,88	3786 4656,78	3846 4730,58	4476 5505,48
H-K	3726 4582,98	3856 4742,88	3916 4816,68	4546 5591,58

KONSTRUKCJA SKRZYDŁA

Wypełnienie skrzydła stanowi specjalna 5 warstwowa konstrukcja w ramie z klejonej drewna iglastego. Całość obłożona płytą HDF. Dostępne w wersji przylgowej. W wykonaniu CPL HQ oraz Gladstone/Halifax boki skrzydła pokryte są taśmą ABS.

AKCESORIA W CENIE SKRZYDŁA

- Zamek hakowy z mechanizmem dociskowym Winkhaus STV, dodatkowy górny zamek (patrz Dopłaty)
- Wkładka antywłamaniowa
- Klamka z szyldem antywłamaniowym (SAFE)
- Trzy zawiasy trójelementowe (drzwi z ośc. stalową) lub dwa zawiasy obiektywne (drzwi z ośc. PS wzmocnioną) w kolorze srebrnym
- Cztery bolce antywyważeniowe
- Dodatkowo, Typ II – uszczelka pęczniająca pod wpływem wysokiej temperatury na obrzeżach skrzydła (z wyjątkiem dolnej krawędzi)
- Ościeżnica wyposażona w próg stalowy ze stali nierdzewnej oraz wzmocnienie pod samozamykacz

OŚCIEŻNICE

- Ościeżnica stalowa kątowna o szerokości profilu 100 mm. Wykonana z blachy stalowej, dwustronnie ocynkowanej, o grubości 1,5 mm. Wyposażona w uszczelkę samogasnącą, osiem dybli montażowych i próg stalowy ze stali nierdzewnej (120 mm).
- Ościeżnica PORTA System wzmocniona, o zakresie grubości muru od 120 do 300 mm wyposażona w próg stalowy ze stali nierdzewnej (100 mm). Listwa kątownika o szerokości 80 mm.
- Ościeżnica PROJEKT BIS, PROJEKT Premium (str. 218).

UWAGI

- Krajowa Ocena Techniczna nr ITB-KOT 2017/0007 wydanie 1.
- Krajowy Certyfikat Stałości Właściwości Użytkowych nr 020-UWB-0567/W.
- W celu spełnienia warunków prawa budowlanego do drzwi o izolacyjności ogniowej i/lub dymoszczelności należy stosować samozamykacz.
- Skrzydło i ościeżnica przystosowane do montażu samozamykacza.
- Drzwi ogniowe należy wyposażyć w szyldy z klamką z rdzeniem stalowym.
- W przypadku zastosowania innych okuć niż proponowane przez PORTA, należy kierować się wytycznymi zawartymi w karcie gwarancyjnej.

- Drzwi ogniowe - intarsje dostępne tylko w opcji na dwie strony.

- Dolna krawędź w wykonaniu CPL HQ oraz Gladstone/Halifax zabezpieczona przed wilgocią w technologii TechnoPORTA AQUA STOP.**

DOPŁATY

- domykacz sprężynowy 270 | 332,10
- górny dodatkowy zamek 88 | 108,24
- górny szyld 80 | 81,18
- górna wkładka patentowa 66 | 70,11
- intarsje w okl. Synt. (na 1 str., na dwie str. cena x 2) 36 | 44,28
- intarsje w okl. Nat. (2 strony) 76 | 93,48
- ościeżnica: farba poliesterowa – GRUPA II 20 | 24,60
- ościeżnica: farba poliesterowa – GRUPA III 50 | 61,50
- ościeżnica: okl. CPL 0,2 mm – GRUPA II 50 | 61,50
- ościeżnica: okl. Nat. Dąb Satin Biały 150 | 184,50
- ościeżnica: okl. Nat. Dąb Satin (pozostałe kolory) 75 | 92,25
- ościeżnica: okl. Nat. Czarna 150 | 184,50
- ościeżnica: okl. Nat. Orzech 80 | 98,40
- profil ośc. stalowej do Nakładki PROJEKT BIS 55 | 67,65
- profil ośc. stalowej do Nakładki PROJEKT Premium 88 | 108,24
- profil ośc. stalowej od 101 do 150 mm 82 | 100,86
- profil ośc. stalowej od 151 do 270 mm 166 | 204,18
- profil ośc. stalowej od 271 do 390 mm 248 | 305,04
- rozmiar „100” 50 | 61,50
- skrzydło: kolory Gladstone/Halifax w ukł. pionowym 130 | 159,90
- skrzydło: okl. CPL 0,2 mm i 0,7 mm – GRUPA II 50 | 61,50
- skrzydło: okl. Nat. Dąb Satin Biały 300 | 369,00
- skrzydło: okl. Nat. Dąb Satin (pozostałe kolory) 75 | 92,25
- skrzydło: okl. Nat. Select Czarna 300 | 369,00
- skrzydło: okl. Nat. Orzech 130 | 159,90
- skrzydło: model z mieszanym ukł. okl. Nat. Select 300 | 369,00
- skrzydło: model z mieszanym ukł. okl. Nat. Dąb, Jesion, Orzech 300 | 369,00
- wizjer 20 | 24,60
- wizjer panoramiczny (okl. syntetyczne) 100 | 123,00
- klamka z szyldem SAFE (str. 232)

EXTREME RC 4

drzwi antywłamaniowe klasa RC 4, EI 30, 37 dB

od 3557,- | **4375,11**

cena kompletu netto | brutto (PLN)

08



EXTREME RC 4, Antracyt

Antywłamaniowość RC 4
 Klasa izolacyjności akustycznej $R_w=37\text{dB}$
 Ognioodporność EI 30
 Dymoszczelność

W cenie kompletu drzwi

- skrzydło
 - ościeżnica
 - próg stalowy
 - klamka
 - wkładka patentowa
- Opcja za dopłatą
- dodatkowy górny zamek

Drzwi EXTREME RC4

występują w dwóch typach:

Typ I

- klasa RC4 wg PN EN 1627-2012
- klasa izolacyjności akustycznej $R_w=37\text{ dB}$ (37–41 dB)*
- dymoszczelność

Typ II

- cechy drzwi typu I
- odporność ogniowa EI 30



EXTREME RC 4, Antracyt



dedykowana klamka i zamek listwowy



haki antywyważeniowe



wzmocnione zawiasy obiektywne



zaczepy ruchome haków zamka



próg ze stali nierdzewnej (120 mm)

* Szczegółowe wyniki badań dostępne w zakładce DO POBRANIA na stronie www.porta.com.pl

KOLORYSTYKA

Naturalna Select ★★★★★
 Naturalna Dąb, Jesion, Orzech
 Naturalna Dąb Satin

CPL HQ 0,2 mm ★★★★★

CPL HQ 0,7 mm ★★★★★
 Gladstone/Halifax

UWAGA! Okleiny naturalne (z wyj. Okl. Nat. Jesion i Orzech) możliwe do wykonania w pionowym lub poziomym układzie ustojenia (dotyczy skrzydła).

UWAGA! Do drzwi wejściowych zalecamy okleiny CPL lub Gladstone/Halifax, a w szczególności do zastosowań w obiektach publicznych.

CENNIK NETTO | BRUTTO PLN (zwróć uwagę na DOPLATY)

EXTREME RC 4	CPL HQ 0,2 gr. I	CPL HQ 0,7 gr. I	Gladstone/Halifax (ukł. poziomy)	Okleiny Naturalne
Typ I	3557 4375,11	3687 4535,01	3687 4535,01	4037 4965,51
Typ II	3751 4613,73	3881 4773,63	3881 4773,63	4231 5204,13

INFORMACJE TECHNICZNE

KONSTRUKCJA SKRZYDŁA

Rama wykonana z klejonej drewna iglastego i sklejki. Wypełnienie 5 warstwowe wzmocnione prętami stalowymi. Całość obłożona płytą HDF z blacha aluminiową.

AKCESORIA W CENIE DRZWI

- zamek listwowy, hakowy firmy FUHR
- zawiasy obiektowe
- 5 szt. bolców antywyważeniowych
- wkładka patentowa
- dedykowana klamka
- dotatkowo typ II – uszczelka pęczniająca pod wpływem wysokiej temperatury w skrzydle drzwiowym

OŚCIEŻNICE

Ościeżnica stalowa kątowna wykonana z blachy stalowej obustronnie ocynkowanej grubości 1,5 mm wyposażona w uszczelkę samogasnącą, osiem dybli montażowych, zaczepy ruchome haków zamka oraz w próg ze stali nierdzewnej.

UWAGI

- Norma wyrobu PN EN 14351-2:2018-12 oraz PN EN 16034:2014-11
- W celu spełnienia warunków prawa budowlanego drzwi z odpornością ogniową i/lub dymoszczelnością należy wyposażyć w samozamykacz lub urządzenie domykające
- Skrzydło i ościeżnica przygotowane pod montaż samozamykacza
- W przypadku zastosowania innych okuć niż proponowanych przez PORTA należy kierować się wytycznymi w karcie gwarancyjnej

DOPLATY

- domykacz sprężynowy 270 | 332,10
- górny dodatkowy zamek 88 | 108,24
- górny szyld 120 | 147,60
- górna wkładka patentowa 80 | 98,40
- intarsje w okl. Synt. (na 1 str., na dwie str. cena x 2) 36 | 44,28
- intarsje w okl. Nat. (na 1 str., na dwie str. cena x 2) 38 | 46,74
- ościeżnica: farba poliesterowa – GRUPA II 20 | 24,60
- ościeżnica: farba poliesterowa – GRUPA III 50 | 61,50
- profil ośc. stalowej do Nakładki PROJEKT BIS 55 | 67,65
- profil ośc. stalowej do Nakładki PROJEKT Premium 88 | 108,24
- profil ośc. stalowej od 101 do 150 mm 82 | 100,86
- profil ośc. stalowej od 151 do 270 mm 166 | 204,18
- profil ośc. stalowej od 271 do 390 mm 248 | 305,04
- rozmiar „100” 50 | 61,50
- skrzydło: kolor Gladstone/Halifax w ukł. pionowym 130 | 159,90
- skrzydło: okl. CPL 0,2 mm i 0,7 mm – GRUPA II 50 | 61,50
- skrzydło: okl. Nat. Dąb Satin Biały 300 | 369,00
- skrzydło: okl. Nat. Dąb Satin (pozostałe kolory) 75 | 92,25
- skrzydło: okl. Nat. Select Czarna 300 | 369,00
- skrzydło: okl. Nat. Orzech 130 | 159,90
- skrzydło: model z mieszanym ukł. okl. Nat. Select 300 | 369,00
- skrzydło: model z mieszanym ukł. okl. Nat. Dąb, Jesion, Orzech 300 | 369,00
- wizjer 20 | 24,60
- wizjer panoramiczny (nie dotyczy okl. naturalnych) 100 | 123,00

GRANIT klasa C

drzwi antywłamaniowe klasa C, EI 30, 32 dB

od 2855,- | 3 511,65

cena kompletu netto | brutto (PLN)

08



Antywłamaniowość klasa C i RC 3
Klasa izolacyjności akustycznej
Rw=32 dB
Ognioodporność EI 30

GRANIT klasa C, Orzech Naturalny, z ościeżnicą i nakładką PROJEKT BIS

wszystkie dostępne modele patrz str. 148



GRANIT Pełne, Orzech Naturalny, z ościeżnicą stalową

W cenie kompletu drzwi

- skrzydło
- ościeżnica
- próg stalowy
- klamka z szyldem górnym
- dwie wkładki patentowe

DRZWI GRANIT kl. C

występują w dwóch typach:

Typ I

- odporność na włamanie klasy C
- klasa RC3 wg PN EN 1627-2012
- klasa izolacyjności akustycznej Rw=32 dB (32-36 dB)*
- dymoszczelność

Typ II

- cechy drzwi typu I
- odporność ogniowa EI 30

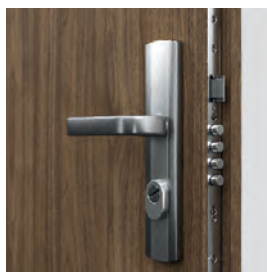

zamek listwowy wielobolcowy dostosowany pod dwie wkładki patentowe

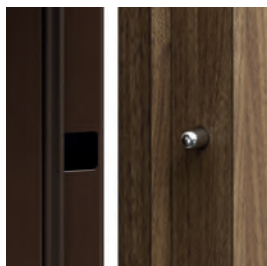
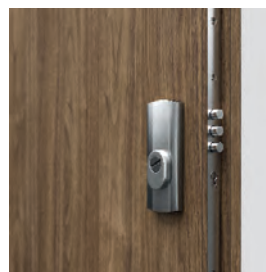

bolce antywważeniowe

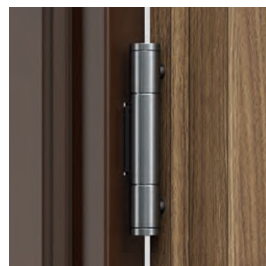

wzmocniony zawias trójelementowy

* Szczegółowe wyniki badań dostępne w zakładce DO POBRANIA na stronie www.PORTA.com.pl

KOLORYSTYKA

Naturalna Select ★★★★★
Naturalna Dąb, Jesion, Orzech
Naturalna Dąb Satin

CPL HQ 0,2 mm ★★★★★

CPL HQ 0,7 mm ★★★★★

Próbki kolorów patrz str. 250 – 257.

UWAGA! Okleiny naturalne (z wyj. Okł. Nat. Jesion i Orzech) możliwe do wykonania w pionowym lub poziomym układzie usłojenia (dotyczy skrzydła).

UWAGA! Do drzwi wejściowych zalecamy okleiny CPL lub Gladstone/Halifax, a w szczególności do zastosowań w obiektach publicznych.



Zobacz film montażowy drzwi GRANIT na dyble:
www.PORTA.com.pl/dm/montazgranitnadyble.wmv

POLECAMY!

DZIĘKI ZASTOSOWANIU KONSTRUKCJI WYKORZYSTUJĄCEJ WARSTWĘ BLACHY ALUMINIOWEJ, UZYSKALIŚMY WYJĄTKOWĄ ODPORNOŚĆ DRZWI GRANIT NA NIEKORZYSTNE DZIAŁANIE SPECYFICZNYCH WARUNKÓW EKSPLOATACJI, CHARAKTERYSTYCZNYCH DLA KLATKI SCHODOWEJ, RÓŻNICY TEMPERATURY I WILGOTNOŚCI POWIETRZA.



CENNIK NETTO | BRUTTO PLN (zwróć uwagę na DOPŁATY)

GRANIT Klasa C	CPL HQ 0,2 gr. I	CPL HQ 0,7 gr. I	Okleiny Naturalne
Typ I	2855 3511,65	2985 3671,55	3355 4126,65
Typ II	3187 3920,01	3317 4079,91	3687 4535,01

INFORMACJE TECHNICZNE

KONSTRUKCJA SKRZYDŁA

Rama skrzydła jest wykonana z klejonej drewna iglastego. Poszycie skrzydła stanowi specjalna płyta dwuwarstwowa wykonana z blachy aluminiowej i HDF-u. Dostępne skrzydła uzupełnione aluminiowymi intarsjami w kolorze srebrnym. Okleiny naturalne wykończone lakierem półmatowym.

AKCESORIA W CENIE DRZWI

- Zamek listwowy wielobolcowy klasy 4
- Dwie wkładki antywłamaniowe klasy C
- Klamka z szyldem antywłamaniowym GRANIT lub GRANIT PLUS (opcja za dopłatą)
- Szyld górny
- Trzy zawiasy trójelementowe w kolorze srebrnym
- Cztery bolce antywyważeniowe
- Przygotowanie do skrótu maksymalnie 60 mm (dotyczy Granit Typ I)
- Dodatkowo: typ II – uszczelka pęczniająca pod wpływem wysokiej temperatury na obrzeżach skrzydła
- Ościeżnica wyposażona w próg stalowy ze stali nierdzewnej w wersji poszerzonej (120 mm) oraz wzmocnienie pod samozamykacz

OŚCIEŻNICE

- Ościeżnica stalowa kątowna, o szerokości profilu 100 mm. Wykonana z blachy stalowej, dwustronnie ocynkowanej, o grubości 1,5 mm. Wyposażona w uszczelkę samogasnącą, osiem dybli montażowych i próg stalowy ze stali nierdzewnej w wersji poszerzonej (120 mm).
- Ościeżnica PROJEKT BIS (str. 218).
- Ościeżnica PROJEKT Premium (str. 218).

UWAGI

- Krajowa Ocena Techniczna ITB-KOT-2017/0242 wydanie 1.
- Krajowy Certyfikat Stałości Właściwości Użytkowych 020-UWB-2618/W.
- W celu spełnienia warunków prawa budowlanego do drzwi o izolacyjności ogniowej i/lub dymoszczelności należy stosować samozamykacz.

- Skrzydło i ościeżnica przystosowane do montażu samozamykacza.
- Drzwi ogniowe należy wyposażać w szyldy z klamką z rdzeniem stalowym.
- W przypadku zastosowania innych okuć niż proponowane przez firmę PORTA, należy kierować się wytycznymi zawartymi w karcie gwarancyjnej.
- Klasa izolacyjności akustycznej $R_w=32$ dB (zakres 32+36 dB).
- **Dolna krawędź w wykonaniu CPL HQ oraz Gladstone/Halifax zabezpieczona przed wilgocią w technologii TechnoPORTA AQUA STOP.**

DOPŁATY

- intarsje w okł. Synt. (na 1 str., na dwie str. cena x 2) 36 | 44,28
- intarsje w okł. Nat. (na 1 str., na dwie str. cena x 2) 38 | 46,74
- ościeżnica: farba poliesterowa – GRUPA II 20 | 24,60
- ościeżnica: farba poliesterowa – GRUPA III 50 | 61,50
- profil ośc. stalowej do Nakładki PROJEKT BIS 55 | 67,65
- profil ośc. stalowej do Nakładki PROJEKT Premium 88 | 108,24
- profil ośc. stalowej od 101 do 150 mm 82 | 100,86
- profil ośc. stalowej od 151 do 270 mm 166 | 204,18
- profil ośc. stalowej od 271 do 390 mm 248 | 305,04
- regulowany zaczep zamka (Typ I) 25 | 30,75
- rozmiar „100” 50 | 61,50
- skrzydło: okł. CPL 0,2 mm i 0,7 mm – GRUPA II 50 | 61,50
- skrzydło: okł. Nat. Dąb Satin Biały 300 | 369,00
- skrzydło: okł. Nat. Dąb Satin (pozostałe kolory) 75 | 92,25
- skrzydło: okł. Nat. Select Czarna 300 | 369,00
- skrzydło: okł. Nat. Orzech 130 | 159,90
- skrzydło: model z mieszanym ukł. okł. Nat. Select 300 | 369,00
- skrzydło: model z mieszanym ukł. okł. Nat. Dąb, Jesion, Orzech 300 | 369,00
- wizjer 20 | 24,60
- wizjer panoramiczny 100 | 123,00
- klamka z szyldem GRANIT PLUS (str. 232)

Steel SAFE, ENERGY PROTECT

Zamki antywłamaniowe klasa 3 lub 4, Przeszklenie antywłamaniowe klasa P4

od 2201,- | **2 707,23**

cena drzwi netto | brutto (PLN)

09



Steel SAFE C.1, Antracyt

DRZWI WEJŚCIOWE WEWNĘTRZNE
I ZEWNĘTRZNE

Antywłamaniowość RC2/RC3*
Przenikalność cieplna Ud=1.1÷1.7*

Ud=1,1*

W/m²K
WSPÓŁCZYNNIK
PRZENIKALNOŚCI
CIEPLNEJ

W cenie kompletu drzwi

- skrzydło
- ościeżnica
- próg
- klamka
- wkładka patentowa

SYSTEM ZABEZPIECZENIA POWIERZCHNI STALOWYCH



P
BLACHA
OCYNKOWANA
PRODUKT
PORTA STEEL



Steel ENERGY PROTECT C.1, Dąb Winchester



model A.0



model B.1



model C.1



model D.1

* Dotyczy drzwi pełnych. Szczegółowe wyniki badań dostępne w zakładce DO POBRANIA na stronie www.PORTA.com.pl



CENNIK NETTO | BRUTTO PLN (zwróć uwagę na DOPLATY)

KOLORYSTYKA

Steel SAFE typ II		
	Farba Poliesterowa gr.I	Blacha stalowa laminowana PCV
A.0*	2201 2707,23	2476 3 45,48
B.1, C.1, D.1	3454 4248,42	3729 4586,67

Steel SAFE typ II z Thermo		
	Farba Poliesterowa gr.I	Blacha stalowa laminowana PCV
	2915 3585,45	3190 3923,70
	4168 5126,64	4443 5464,89

Steel SAFE typ III		
	Farba Poliesterowa gr.I	Blacha stalowa laminowana PCV
A.0*	2700 3321,00	2975 3659,25
B.1, C.1, D.1	3952 4860,96	4227 5199,21

Steel SAFE typ III z Thermo		
	Farba Poliesterowa gr.I	Blacha stalowa laminowana PCV
	3414 4199,22	3689 4537,47
	4666 5739,18	4941 6077,43

Farba Poliesterowa Premium ★★★★★☆

GRUPA I	Biały MAT	Antracyt struktura
	GRUPA II	
	Czarny struktura	

Blacha Stalowa Laminowana PCV ★★★★★☆



ENERGY PROTECT		
	Farba Poliesterowa gr.I	Blacha stalowa laminowana PCV
A.0	3663 4505,49	3938 4843,74
B.1, C.1, D.1	4913 6042,99	5188 6381,24

* dostępne również jako drzwi wejściowe wewnętrzne w klasie antywłamaniowej RC2 lub RC3



Ościeznica stalowa Thermo

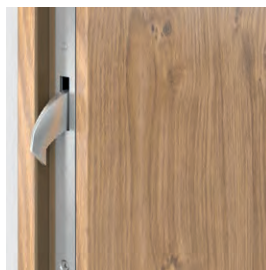

Hak – ryglowanie górne / dolne SAFE typ III, ENERGY PROTECT

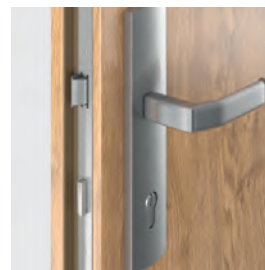

Zamek listwowy SAFE typ III, ENERGY PROTECT

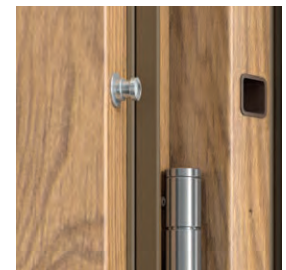

4 Bolce antywyważeniowe

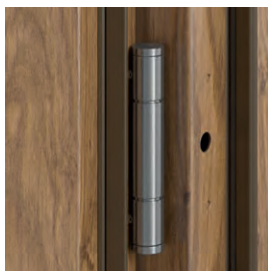

3 zawiasy trójelementowe



Wypełnienie – ekspandowany polistyren



Przeszklenie – zestaw trzyszybowy klasa P4



Próg termiczny – obniża współczynnik przenikania ciepła z ościeżnicą Thermo

Steel SAFE ENERGY PROTECT

INFORMACJE TECHNICZNE

PODSTAWOWE INFORMACJE

- Drzwi SAFE (grubość skrzydła 54 mm)
- Antywłamaniowość RC 2 lub RC 3 (dotyczy skrzydeł pełnych)
- Dwa niezależne zamki LOB lub zamek hakowy Winkhaus STV
- Ościeznica Kątowa lub Thermo
- Próg ze stali nierdzewnej z perforacją lub ciepły próg
- Trzy zawiasy trójelementowe
- Cztery bolce antywyważeniowe
- Kłamka OPAL (RC 2) lub SAFE (RC 3)
- Wkładki patentowe LOB lub WILKA
- Regulowany zaczep zamka

DOPLATY DRZWI SAFE TYP II, III, ENERGY PROTECT

• dwie wkładki LOB, kl. B – wymiana za kpl. podst. kl. A (SAFE TYP II)	98 120,54
• wkładka pat. dolna WILKA, kl. B – wym. za kpl. podst. kl. A (SAFE TYP III)	63 77,49
• wkładka pat. górna WILKA, kl. A (SAFE TYP III)	63 77,49
• wkładka pat. dolna WILKA, kl. B – wym. za kpl. podst. kl. A (ENERGY PROTECT)	66 81,18
• farba poliesterowa – GRUPA II	50 61,50
• okapnik w kolorze skrzydła	25 30,75
• panel dolny dwustronny ze stali nierdzewnej 150 mm, wz. A.0 ,B.1	280 344,40
• rozmiar „100”	150 184,50
• wizjer	20 24,60
• wypełnienie wełna mineralna	92 113,16

- wzmocnienie pod samozamykacz w skrzydle 26 | 31,98
- wzmocnienie pod samozamykacz w ościeżnicy 39 | 47,97
- zabezpieczenie dolne po samodzielnym skręcie 70 | 86,10
- Pochwyty okrągły lub prostokątny (str. 233)

PODSTAWOWE INFORMACJE

- Drzwi ENERGY PROTECT (grubość skrzydła 66 mm)
- Antywłamaniowość RC 3 (dotyczy skrzydeł pełnych)
- Zamek hakowy Winkhaus STV
- Ościeznica Thermo
- Ciepły próg ze stali nierdzewnej
- Trzy zawiasy trójelementowe
- Cztery bolce antywyważeniowe
- Kłamka SAFE
- Wkładka patentowa WILKA
- Regulowany zaczep zamka

DOPLATY DRZWI SAFE TYP III i ENERGY PROTECT

• farba poliesterowa – GRUPA II	50 61,50
• górny dodatkowy zamek	88 108,24
• górny sztyl kl. C	75 92,25
• górna wkładka patentowa WILKA, kl. B	76 93,48

Uniwersalne drzwi do pom. gospodarczych i komórek lokatorskich

od 644,- | 792,12
cena kompletu netto | brutto (PLN)

10



Uniwersalne drzwi do pom. gospodarczych, model 2 popielate

Ocynkowane, solidne drzwi uniwersalne sprawdzają się doskonale w pomieszczeniach gospodarczych, przemysłowych, a także w piwnicy, na strychu czy w komórkach lokatorskich.

prawe czy lewe?
uniwersalne!

W cenie kompletu drzwi

- skrzydło
- ościeżnica
- klamka
- zamek



Wzór Przemysłowy
W.121254

P
BLACHA
OCYNKOWANA
PRODUKT
PORTA STEEL

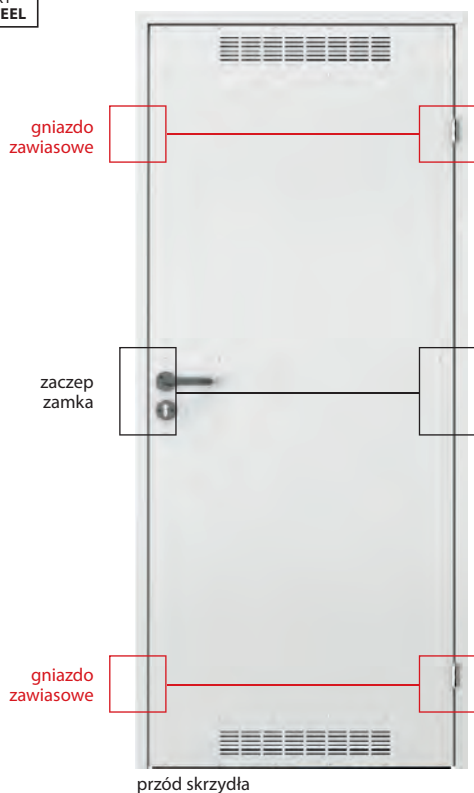

przód skrzydła



tył skrzydła

SYSTEM ZABEZPIECZENIA POWIERZCHNI STALOWYCH





KOLORYSTYKA

Blacha ocynkowana ★★★★★☆



4 ATUTY W 1
ZOBACZ WIĘCEJ

www.PORTA.com.pl/dm/universalne_montaz.wmv

Farba Poliestrowa Premium ★★★★★☆

GRUPA I	Biały MAT	Popielaty MAT	Antracyt struktura
	GRUPA II	Czarny struktura	
		GRUPA III	Biały



klamka



kratka wentylacyjna

CENNIK NETTO | BRUTTO PLN (zwróć uwagę na DOPLĄTY)

MODELE	Blacha ocynkowana	Farba poliestrowa gr. I
pełne	644 792,12	724 890,52
model 2 (z wentylacją)	658 809,34	736 905,28

INFORMACJE TECHNICZNE

DRZWI ZAWIERAJĄ W KOMPLECIE

- Skrzydło (blacha lakierowana, ocynk)
- Kratka wentylacyjna (opcja)
- Dwa zawiasy czopowe standard
- Zamek pod wkładkę patentową
- Ekonomiczna, plastikowa klamka z szyldelem okrągłym i rozetą
- Ościeżnica stalowa kątowna

OŚCIEŻNICA

- Ościeżnica stalowa kątowna o szerokości profilu 48 mm. Wykonana z blachy stalowej, dwustronnie ocynkowanej ogniowo, o grubości 0,8 mm.

UWAGI

- Norma PN EN 14351-2:2018-12.
- Dzięki symetrycznej konstrukcji drzwi i uniwersalnym okuciom (zamek, zawiasy), możliwość montażu jako prawe lub lewe.
- **Płyta stalowa ocynkowana wzmocniona na trzech poziomach.**

DOPLĄTY

- farba poliestrowa – GRUPA II 50 | 61,50
- farba poliestrowa – GRUPA III 80 | 98,40

Uniwersalne drzwi
do pom. gosp.
i kom. lok.

Steel BASIC, Steel BASIC PLUS

od 502,- | **617,46**

cena kompletu netto | **brutto** (PLN)

10



Steel BASIC, Popielaty

Ekonomiczne rozwiązanie przy zachowaniu dobrych parametrów użytkowych. Konstrukcja z blachy ocynkowanej gwarantuje trwałość i niezawodność.

W cenie kompletu drzwi wewnętrzzlokalowych Steel BASIC

- skrzydło
- ościeżnica
- klamka
- konstrukcja z blachy ocynkowanej

W cenie kompletu drzwi zewnętrznych Steel BASIC PLUS

- skrzydło
- ościeżnica
- próg
- klamka
- konstrukcja z blachy ocynkowanej



Steel BASIC PLUS, Blacha Powlekana, Popielaty

P
BLACHA
OCYNKOWANA

PRODUKT
PORTA STEEL



zamek i klamka



kratka wentylacyjna



próg malowany proszkowo
(Steel BASIC PLUS)



okapnik (Steel BASIC PLUS)

KOLORYSTYKA

Błacha ocynkowana ★★★★★☆



Błacha powlekana ★★★★★☆

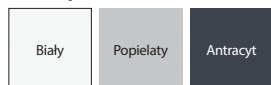

wypełnienie „plaster miodu”



wypełnienie styropian

CENNIK NETTO | BRUTTO PLN (zwróć uwagę na DOPŁATY)

Steel BASIC (wewnętrzne)		80	90	100
Skrzydło Steel BASIC "plaster miodu"	Błacha ocynkowana	502 617,46	532 654,36	572 703,56
	Błacha powlekana	563 692,49	593 729,39	633 778,59
Skrzydło Steel BASIC styropian	Błacha ocynkowana	592 728,16	622 765,06	662 814,26
	Błacha powlekana	653 803,19	683 840,09	723 889,29
Drzwi Steel BASIC "plaster miodu"	Błacha ocynkowana	709 872,07	739 908,97	779 958,17
	Błacha powlekana	770 947,10	800 984,00	840 1033,20
Drzwi Steel BASIC styropian	Błacha ocynkowana	799 982,77	829 1019,67	869 1068,87
	Błacha powlekana	860 1057,80	890 1094,70	930 1143,90

Steel BASIC PLUS (zewewnętrzne)		80	90	100
Drzwi Steel BASIC PLUS styropian	Błacha powlekana	931 1145,13	961 1182,03	1001 1231,23

INFORMACJE TECHNICZNE

DRZWI ZAWIERAJĄ W KOMPLECIE

- Skrzydło (blacha o gr. 0,5 mm: ocynkowana lub ocynkowana pokryta poliestrem)
- Dwa zawiasy czopowe standard
- Zamek pod wkładkę patentową
- Komplet klamek z szyldami
- Ościeżnica (blacha ocynkowana)
- Próg (Steel BASIC PLUS)
- Okapnik (Steel BASIC PLUS) (patrz Dopłaty)

SKRZYDŁO ZAWIERA W KOMPLECIE

- Skrzydło (blacha o gr. 0,5 mm: ocynkowana lub ocynkowana pokryta poliestrem)
- Dwa zawiasy czopowe standard
- Zamek pod wkładkę patentową

OŚCIEŻNICA

- Ościeżnica stalowa kątowna o szerokości profilu 64 mm (jak Kątowna MAŁA PLUS). Wykonana z blachy stalowej o gr. 1,2 mm, ocynkowana lub malowana proszkowo.
- Ościeżnica do drzwi Steel BASIC wyposażona w uszczelkę przymykową, do drzwi Steel BASIC PLUS w uszczelkę przymykową, uszczelniającą drzwi po całym obwodzie.
- Ościeżnica wykonana jako kierunkowa (prawa/lewa), do postawienia na gotowej posadzce.

UWAGI

- Steel BASIC Norma PN EN 14351-2:2018-12 drzwi wewnętrzne.
- Steel BASIC PLUS: PN-EN 14351-1+A1:2010 drzwi zewnętrzne.
- Drzwi Steel BASIC wykonane są w normie inwestycyjnej (patrz tabela wymiarów str. 241, tab 3).
- Skrzydło Steel BASIC wykonujemy w normie inwestycyjnej oraz polskiej.
- Drzwi Steel BASIC Plus otwierane do wewnątrz wyposażone są w okapnik (patrz Dopłaty).
- Z uwagi na charakter stosowanego materiału (blacha powlekana), kolorystyka produktów jest zbliżona do podanych z palety RAL.

DOPŁATY

- kratka wentylacyjna (Steel BASIC) 39 | 47,97
- okapnik (Steel BASIC PLUS) 25 | 30,75

10



Steel SOLID, pełne, Popielaty

ZASTOSOWANIE DRZWI

- przeznaczone do użytkowania w ciężkich warunkach eksploatacji
- pomieszczenia gospodarcze
- pomieszczenia przemysłowe
- zaplecza
- piwnice
- garaże
- warsztaty
- hale przemysłowe
- nowoczesne wnętrza mieszkalne i biurowe (loft design)

W cenie

- skrzydło
- konstrukcja z blachy ocynkowanej

SYSTEM ZABEZPIECZENIA POWIERZCHNI STALOWYCH



P
BLACHA OCYNKOWANA
PRODUKT PORTA STEEL



Steel SOLID 4, Popielaty



pełne



model 1



model 2



model 3



model 4



model 5

KOLORYSTYKA

Blacha ocynkowana ★★★★★☆



Stal Nierdzewna ★★★★★★



Farba Poliesterowa Premium ★★★★★☆

Blacha Stalowa Laminowana PCV ★★★★★☆

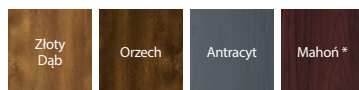

* do wyczerpania zapasów

Możliwość wykonania w kolorach niestandardowych z PORTA KONTRAKT, szczegóły dot. zamówień niestandardowych, patrz str. 262.



GRUPA I	Biały MAT	Popielaty MAT	Antracyt struktura
	Czarny struktura		
GRUPA II	Czarny struktura		
GRUPA III	Biały	Popielaty	Brazowy



wypełnienie „plaster miodu”



wypełnienie styropian

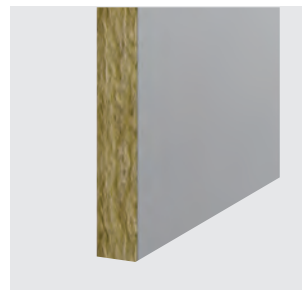

wypełnienie wełna mineralna

CENNIK NETTO | BRUTTO PLN (zwróć uwagę na DOPŁATY)

	Farba Poliesterowa gr. I	Farba Poliesterowa gr. I	Blacha Stalowa Laminowana PCV	Stal Nierdzewna
wypełnienie: „plaster miodu”	ramka standard	ramka nierdzewna 45°	ramka nierdzewna 45°	ramka nierdzewna
pełne	740 910,20	-	1067 1312,41	1938 2383,74
1, 2, 3	871 1071,33	993 1221,39	1321 1624,83	2238 2752,74
4	-	1347 1656,81	1676 2061,48	2547 3132,81
5	1067 1312,41	1190 1463,70	1519 1868,37	-
wypełnienie: styropian	Blacha ocynkowana	Blacha Stalowa Laminowana PCV	Stal Nierdzewna	
	ramka standard	ramka nierdzewna 45°	ramka nierdzewna 45°	
pełne	740 910,20	1067 1312,41	2000 2460,00	
4	1348 1658,04	1676 2061,48	2610 3210,30	
wypełnienie: wełna mineralna	Farba Poliesterowa gr. I	Blacha Stalowa Laminowana PCV	Stal Nierdzewna	
	ramka standard	ramka nierdzewna 45°	ramka nierdzewna 45°	
pełne	871 1071,33	1197 1472,31	2131 2621,13	

INFORMACJE TECHNICZNE

SKRZYDŁO ZAWIERA W KOMPLECIE

- Skrzydło (blacha lakierowana proszkowo o grubości 0,6 mm, ocynk)
- Dwa zawiasy czopowe standard (trzy zawiasy w skrzydle o wymiarze „100”)
- Zamek pod wkładkę patentową
- Szyba hartowana przezroczysta lub matowa

DEDYKOWANE OŚCIEŻNICE

- Ościeżnica Kątowa MAŁA PLUS, Kątowa DUŻA
- Ościeżnica REGULOWANA (standard), REGULOWANA PS „na kant”
- Ościeżnica Stalowa PORTA SYSTEM

UWAGI

- Norma PN EN 14351-2:2018-12.
- **Skrzydła z wypełnieniem styropianowym nie są dostępne w wersji lakierowanej.**
- Dla skrzydeł pokrytych laminatem PCV, przeszklenie tylko z ramką płaską nierdzewną.
- Możliwość dowolnego zestawienia wymiarów skrzydeł w drzwiach podwójnych.
- Skrzydła podwójne z blachy nierdzewnej dostępne tylko w ofercie PORTA KONTRAKT.

DOPLATY

- farba Antracyt struktura, Blacha PCV Antracyt 30 | 36,90
- farba poliesterowa – GRUPA II 30 | 36,90
- farba poliesterowa – GRUPA III 50 | 61,50
- rozmiar „100” (skrzydła z blachy ocynkowanej) 50 | 61,50
- rozmiar „100” (skrzydła z blachy nierdzewnej) 132 | 162,50
- tuleje lub kratka wentylacyjna (skrz. z blachy ocynk.) 39 | 47,97
- wzmocnienie pod samozamykacz 26 | 31,98
- kratka wentylacyjna z blachy nierdzewnej (str. 262)
- klamka z szyldem (str. 227)

Steel EI 30 PLUS, EI 60 PLUS

od 1922,- | **2364,06**

cena kompletu netto | brutto (PLN)

10



EI 30 PLUS
Ognioodporność 30 min.
Izolacyjność akustyczna $R_w=32$ dB
EI 60 PLUS
Ognioodporność 60 min.
Izolacyjność akustyczna $R_w=37$ dB*

Steel EI 60 PLUS, podwójne model pełne, pojedyncze model 3, Popielaty MAT

W cenie

- skrzydło
- ościeżnica
- klamka
- konstrukcja z blachy ocynkowanej

DRZWI EI 30 PLUS

występują w dwóch typach:

Standard

- ognioodporność 30 min.

Typ 1

- cechy drzwi typu Standard
- klasa izolacyjności akustycznej $R_w=32$ dB (32-36 dB)

DRZWI EI 60 PLUS

występują w dwóch typach:

Standard

- ognioodporność 60 min.

Typ 1 - drzwi jednoskrzydłowe

- cechy drzwi typu Standard
- klasa izolacyjności akustycznej $R_w=37$ dB (37-41 dB)*

Typ 1 - drzwi dwuskrzydłowe

- cechy drzwi typu Standard
- klasa izolacyjności akustycznej $R_w=32$ dB (32-36 dB)*

SYSTEM ZABEZPIECZENIA POWIERZCHNI STALOWYCH



P
BLACHA
OCYNKOWANA
PRODUKT
PORTA STEEL



Steel EI 30 PLUS, Popielaty

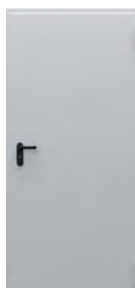

pełne



model 2



model 3

Ei60
Ei30

60 - 100



120 - 180



62 mm



KOLORYSTYKA

Farba Poliestrowa Premium ★★★★★

GRUPA I	Biały MAT	Popielaty MAT	Antracyt struktura
	Czarny struktura		
	Biały	Popielaty	Brązowy

PRZEZNACZENIE DRZWI STEEL EI30, EI60:

- budynki użyteczności publicznej
- hotele, pensjonaty
- drzwi do kotłowni
- drzwi do garażu



Możliwość wykonania w kolorach niestandardowych z PORTA KONTRAKT, szczegóły dot. zamówień niestandardowych, patrz str.262.



kantrygiel automatyczny



zamek zapadkowy pod wkładkę patentową, klamka w komplecie



rygiel zamka góra / dół



uszczelka pęczniająca

CENNIK NETTO | BRUTTO PLN (zwróć uwagę na DOPŁATY)

EI 30 PLUS	Typ Standard - Farba Poliestrowa gr.I	
	pojedyncze	podwójne
pełne	1922 2364,06	4425 5442,75
model 2	2422 2979,06	5800 7134,00
model 3	2772 3409,56	6762 8317,26

EI 60 PLUS	Typ Standard - Farba Poliestrowa gr.I	
	pojedyncze	podwójne
pełne	2072 2548,56	4837 5949,51
model 2	2772 3409,56	6762 8317,26
model 3	3272 4024,56	8137 10008,51

Dopłata do drzwi Standard	Typ 1 - Farba Poliestrowa gr.I	
	pojedyncze	podwójne
EI 30 PLUS, EI 60 PLUS	130 159,90	208 255,84

INFORMACJE TECHNICZNE

AKCESORIA W CENIE SKRZYDŁA

- Dwa zawiasy techniczne, jeden z nich jest zawiasem nośnym, a drugi dzięki zamieszczonej w nim sprężynie umożliwia samozamykanie drzwi
- Zamek wpuszczany zapadkowy pod wkładkę patentową
- Dwa bolce antywyważeniowe
- Komplet klamek z sztyldami (zamawiane oddzielnie)
- Szyba ognioodporna przezroczysta

OŚCIEŻNICE

- Ościeżnica stalowa kątowna. Wykonana z blachy stalowej, dwustronnie ocynkowanej ognioowo, o grubości 1,5 mm. Spawane łączenie narożników ościeżnicy (drzwi pojedyncze) lub ościeżnica składana (drzwi podwójne). Wyposażona w uszczelkę przemykową.
- Możliwość zamówienia ościeżnicy stalowej w dwóch wersjach:
 - ościeżnica kierunkowa (prawa/lewa) – do postawienia na gotowej posadzce – poziom „0”, próg za dopłatą (EI 30 i EI 60).
 - ościeżnica kierunkowa (prawa/lewa) – do zalania w wylewce posadzki – poziom „-30”, próg za dopłatą (EI 30 i EI 60).

Typ 1 - ościeżnica wyposażona w próg (105 mm)

UWAGI

- Norma PN-EN 14351-2:2018-12; Norma PN-EN 16034:2014-11.
- Certyfikat Zgodności, ITB Warszawa.
- W przypadku zastosowania innych okuć niż proponowane przez firmę PORTA, należy kierować się wytycznymi zawartymi w karcie gwarancyjnej.

DOPŁATY

- farba poliestrowa – GRUPA II* 50 | 61,50
- farba poliestrowa – GRUPA III* 80 | 98,40
- rozmiar „100” – EI 30 70 | 86,10
- rozmiar „100” – EI 60 100 | 123,00
- wzmocnienie pod samozamykacz* 65 | 79,95

* Cena dla drzwi dwuskrzydłowych x2



OŚCIEŻNICE

Nie ma kompletnych drzwi bez ościeżnic. Do każdego z proponowanych skrzydeł rekomendujemy odpowiadającą mu ościeżnicę, dopełniającą całość zarówno pod względem technicznym, jak i estetycznym.





OŚCIEŻNICA STAŁA DO SKRZYDEŁ PRZYLGOWYCH

Ościeżnice polecane do zastosowania wszędzie tam, gdzie nie jest wymagana regulacja przy zakresie muru.

Ościeżnice 100 mm stanowią komplet do wszystkich skrzydeł wewnętrzzłokalowych.

Ościeżnice 60 mm dostępne do skrzydeł wewnętrzzłokalowych w okleinie Portadecor i Portasynchro 3D.

KOLORYSTYKA

Portadecor
Portasynchro 3D

★★★

Portadur
Okleina Premium
Naturalna Select
Naturalna Dąb, Orzech, Jesion
Naturalna Dąb Satin
Farba Akrylowa UV

★★★★

Portaperfect 3D
Portalamino
CPL HQ 0,2 mm
Gladstone/Halifax

★★★★★

Próbki kolorów patrz str. 250 – 257.

PRZEKRÓJ OŚCIEŻNICY

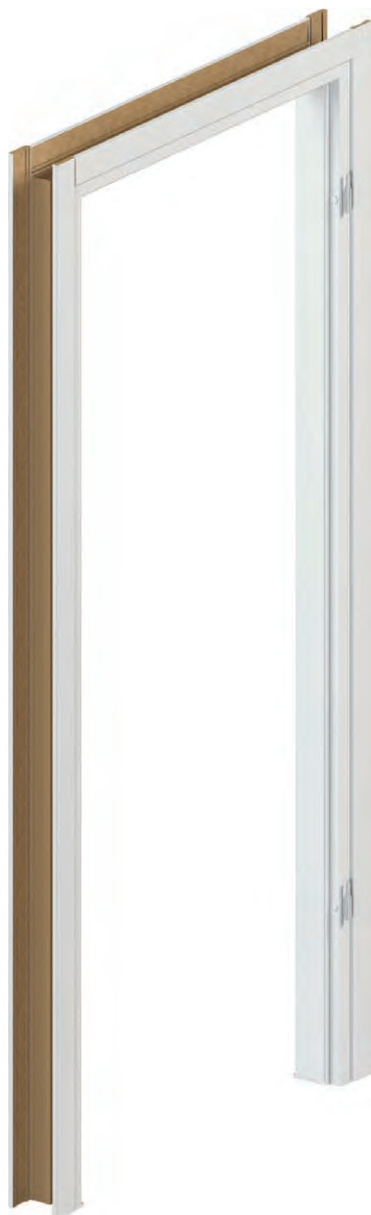

60 mm,
wersja podstawowa
(bez listew maskujących)



60 mm,
okleina syntetyczna
(z listwami maskującymi)



100 mm,
okleina syntetyczna
(łączenie listew prostych pod
kątem 90°) lub naturalna
(łączenie listew prostych
pod kątem 45°)



100 mm,
okleina syntetyczna
lub naturalna
(z listwami maskującymi
zaokrąglonymi)

■ CENNIK NETTO | BRUTTO PLN (zwróć uwagę na DOPLĄTY)

MODELE	Portadecor, Portasynchro 3D	Portaperfect 3D, Portadur, Portalamino, CPL HQ gr. I	Okleina Premium, Gladstone/Halifax	Farba Akrylowa UV	Okleiny Naturalne
MINIMAX 60 mm	258 317,34	-	-	-	-
MINIMAX 100 mm	258 317,34	338 415,74	388 477,24	468 575,64	488 600,24
Listwy płaskie i zaokrąglone *	70 86,10	100 123,00	110 135,30	140 172,20	190 233,70
Ćwiercwałek **	22 27,06	32 39,36	37 45,51	51 62,73	72 88,56

Cena ościeżnicy, listew oraz dopłaty do drzwi dwuskrzydłowych +50%

* Komplet na jedną stronę.

** Cena za 1 szt. długości 2150 mm.

Ościeżnice, listwy maskujące i ćwiercwałek są dostępne również w okleinie syntetycznej do samodzielnego lakierowania – w cenie ościeżnic i listew w okleinie drewnopodobnej Portadecor.

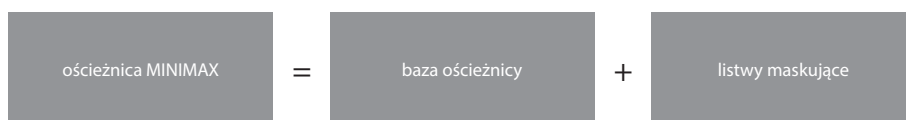

■ INFORMACJE TECHNICZNE

KONSTRUKCJA OŚCIEŻNICY

Ościeżnica składa się z:

- belki poziomej oraz dwóch belek pionowych wykonanych z MDF-u, wyposażonych w odpowiednie okucia i akcesoria,
- listew opaskowych (wyposażenie za dopłatą),
- ćwiercwałka (wyposażenie za dopłatą).

Ościeżnica jest produkowana i dostarczana do Klienta w postaci kompletu elementów przeznaczonych do składania na miejscu budowy.

Ościeżnica MINIMAX dla skrzydeł w Farbie Akrylowej UV oklejona folią gruntującą oraz wykończona Farbą Akrylową utwardzaną UV.

AKCESORIA – W CENIE OŚCIEŻNICY MINIMAX 60 MM

(dostępne tylko w okleinach Portadecor oraz Portasynchro 3D)

- Dwa lub trzy zawiasy czopowe standard lub zawiasy PRIME (opcja za dopłatą)
- Odbojniki
- Dyble, zaślepki
- Nakładki zabezpieczające dół ościeżnicy przed zawilgoceniem

AKCESORIA – W CENIE OŚCIEŻNICY MINIMAX 100 MM

Okleiny syntetyczne:

- Dwa lub trzy zawiasy czopowe standard lub zawiasy PRIME (opcja za dopłatą)
- Uszczelka gumowa na obwodzie ościeżnicy
- Nakładki zabezpieczające dół ościeżnicy przed zawilgoceniem

Okleiny naturalne:

- Trzy zawiasy czopowe standard lub zawiasy PRIME
- Uszczelka gumowa na obwodzie ościeżnicy
- Nakładki zabezpieczające dół ościeżnicy przed zawilgoceniem

ROZMIAR OŚCIEŻNICY, PATRZ STR. 240, TABELA 1

Szerokość 60 mm oraz szerokość 100 mm.

„60”, „70”, „80”, „90”, „100” i dowolna kombinacja tych rozmiarów przy drzwiach dwuskrzydłowych.

UWAGI

- Krajowa Ocena Techniczna ITB-KOT-2018/0358 wydanie 1.
- Montaż ościeżnicy należy wykonać w pomieszczeniach z ostatecznie wykończonymi ścianami (np. tapety) i podłogą (np. parkiet).
- Ościeżnicę o szerokości 100 mm można również zamawiać w wersji „tunel” (tj. wykonaną bez węgłu oraz uszczelki, zawiasów i zaczepu zamka).
- Ościeżnice i listwy są dostępne w wersji nielakierowanej (do wykończenia samodzielnego).
- Przy szerokości „100” wymagany jest 3 zawias.

DOPLĄTY

- ćwiercwałek: okl. Nat. Dąb Satin Biały 9 | 11,07
- listwy: okl. Nat. Dąb Satin Biały 19 | 23,37
- ościeżnica: okl. CPL 0,2 mm – GRUPA II 50 | 61,50
- ościeżnica: okl. Nat. Dąb Satin Biały 75 | 92,25
- ościeżnica: okl. Nat. Orzech 80 | 98,40
- zawiasy PRIME 20 | 24,60

PORTA SYSTEM, PORTA SYSTEM GK / GLASS

od 448,- | **551,04**

cena ościeżnicy netto | **brutto** (PLN)

11

PORTA SYSTEM

Ościeżnica regulowana z listwami 60 mm oraz 80 mm. Łatwa w montażu ościeżnica regulowana PORTA SYSTEM stanowi komplet wraz ze wszystkimi rodzajami skrzydeł wewnątrzlokalowych. Moduł Retro pozwoli Państwu uzyskać zupełnie odmienną i nową stylizację drzwi.

Portadecor
Portasynchro 3D

★★★

Portadur

Okleina Premium

Naturalna Select

Naturalna Dąb, Orzech, Jesion

Naturalna Dąb Satin

Farba Akrylowa UV

★★★★

Portaperfect 3D

Portalamino

CPL HQ 0,2 mm

Gladstone/Halifax

★★★★★

Próbki kolorów patrz str. 250 – 257.



PRZEKRÓJ OŚCIEŻNICY

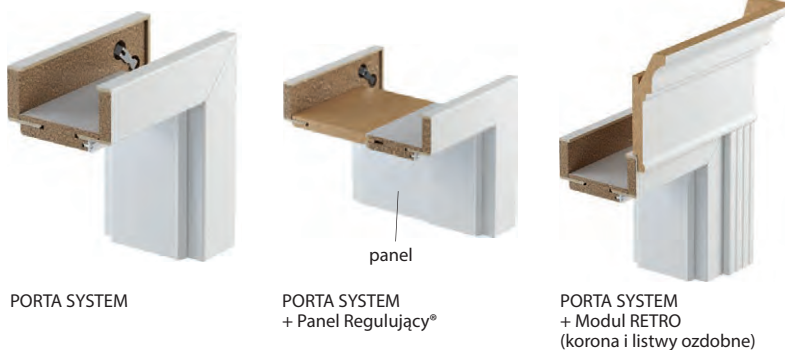

PORTA SYSTEM

PORTA SYSTEM
+ Panel Regulujący®

PORTA SYSTEM
+ Moduł RETRO
(korona i listwy ozdobne)

Moduł RETRO (komplet)

= korona

+

listwy ozdobne pion
(kpl.)

ZAKRES REGULACJI OŚCIEŻNICY

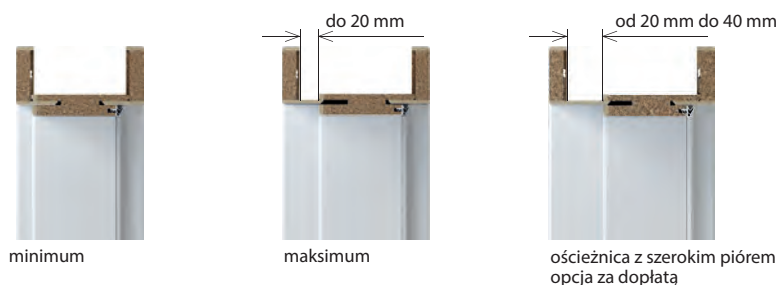



minimum

maksimum

ościeżnica z szerokim piórem
opcja za dopłatą

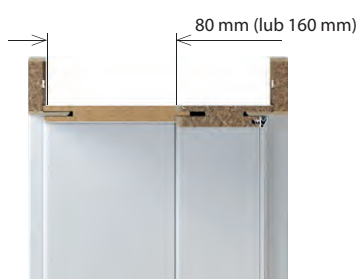
ZAKRES SZEROKOŚCI PANELU REGULUJĄCEGO



Zobacz montaż ościeżnicy
PORTA SYSTEM: 

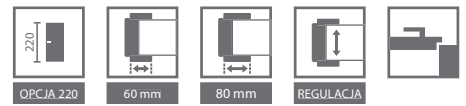

CENNIK NETTO | BRUTTO PLN (zwróć uwagę na DOPŁATY)

Ceny ościeżnic PORTA SYSTEM, PORTA SYSTEM GK/GLASS*

ZAKRES SZEROKOŚCI MURU	Portadecor, Portasynchro 3D	Portadur, Portalamino, Portaperfect 3D, CPL HQ gr. I, Super Matt	Okleina Premium, Gladstone/Halifax	Farba Akrylowa UV	Okleiny Naturalne
A 75 ÷ 95	448 551,04	473 581,79	508 624,84	718 883,14	798 981,54
B 95 ÷ 115	460 565,80	485 596,55	520 639,60	740 910,20	820 1008,60
C 120 ÷ 140					
D 140 ÷ 160	495 608,85	530 651,90	565 694,95	785 965,55	865 1063,95
E 160 ÷ 180					
F 180 ÷ 200					
G 200 ÷ 220	540 664,20	575 707,25	610 750,30	860 1057,80	940 1156,20
H 220 ÷ 240					
I 240 ÷ 260					
J 260 ÷ 280	610 750,30	645 793,35	680 836,40	950 1168,50	1030 1266,90
K 280 ÷ 300					
L 300 ÷ 320					
M 320 ÷ 340	695 854,85	735 904,05	775 953,25	1075 1322,25	1145 1408,35
N** 340 ÷ 360					

Cena ościeżnicy do drzwi dwuskrzydłowych +50%

* Cena kompletu do drzwi szklanych = cena tafli + cena ościeżnicy PORTA System GK /GLASS + cena okuć

** Zakres N niedostępny w wykończeniu Farba Akrylowa UV i Okleiny Naturalne

Ceny Panelu Regulującego® do ościeżnicy PORTA SYSTEM

ZAKRES SZEROKOŚCI MURU	Portadecor, Portasynchro 3D	Portadur, Portalamino, Portaperfect 3D, CPL HQ gr. I	Okleina Premium	Farba Akrylowa UV	Okleiny Naturalne
typ A (80 mm) poziom	38 46,74	39 47,97	42 51,66	89 109,47	111 136,53
typ B (160 mm) poziom	62 76,26	63 77,49	66 81,18	128 157,44	139 170,97
typ A (80 mm) pion (kpl.)	86 105,78	88 108,24	94 115,62	156 191,88	185 227,55
typ B (160 mm) pion (kpl.)	128 157,44	138 169,74	148 182,04	239 293,97	280 344,40

Cena poziomych paneli do drzwi dwuskrzydłowych +50%

Ceny Modułu RETRO do ościeżnicy PORTA SYSTEM (komplet na jedną stronę)

ZAKRES SZEROKOŚCI MURU	Portadecor, Portasynchro 3D	Portadur, Portalamino, Portaperfect 3D	Farba Akrylowa UV	Okleiny Naturalne
korona	188 231,24	209 257,07	223 274,29	378 464,94
listwy ozdobne pion (kpl.)	125 153,75	128 157,44	205 252,15	348 428,04
komplet (korona + listwy)	313 384,99	337 414,51	428 526,44	726 892,98

Cena korony do drzwi dwuskrzydłowych +50%

INFORMACJE TECHNICZNE

KONSTRUKCJA OŚCIEŻNICY

Ościeżnica składa się z:

- belek głównych: poziomej oraz dwóch pionowych wykonanych z materiałów drewnopochodnych i wyposażonych w niezbędne okucia i akcesoria
- listew opaskowych (60, 80 mm).

Ościeżnica PORTA SYSTEM jest produkowana i dostarczana do Klienta w postaci kompletu elementów przeznaczonych do składania na miejscu budowy.

Ościeżnica PORTA SYSTEM dla skrzydeł w Farbie Akrylowej UV oklejona folią gruntującą oraz wykończona Farbą Akrylową utwardzaną UV.

AKCESORIA – W CENIE OŚCIEŻNICY

PORTA SYSTEM

Okleiny syntetyczne:

- Dwa lub trzy zawiasy czopowe standard lub zawiasy PRIME (opcja za dopłatą)
- Uszczelka gumowa na obwodzie ościeżnicy

Okleiny naturalne:

- Trzy zawiasy czopowe standard lub zawiasy PRIME
- Uszczelka gumowa na obwodzie ościeżnicy

PORTA SYSTEM GK/GLASS

- Zaczep zamka (krótki)
- Uszczelka gumowa na obwodzie ościeżnicy
- Gniazda zawiasowe (kieszenie) 2 sztuki dla rozmiarów „60” ÷ „90”, 3 sztuki dla rozmiaru „100”

UWAGA! zawiasy nie są dostarczane w komplecie z ościeżnicą.

ROZMIAR OŚCIEŻNICY, PATRZ STR. 240, TABELA 1

PORTA SYSTEM

- Dla zakresów szerokości muru (A-K) „60”, „70”, „80”, „90”, „100”, „110”, „120” ÷ „200” oraz jednoskrzydłowe „60” ÷ „90” z dostawką „40”¹.

PORTA SYSTEM GK/GLASS

- Dla zakresów szerokości muru (A-K) „60”, „70”, „80”, „90”

UWAGI

- Krajowa Ocena Techniczna ITB-KOT-2018/0358 wydanie 1.
- Montaż ościeżnicy należy wykonać w pomieszczeniach z ostatecznie wykończonymi ścianami (np. tapety) i podłogą (np. parkiet).
- Ościeżnicę można również zamawiać w wersji „tunel” (tj. wykonaną bez uszczelki, zawiasów i zaczepu zamka). Dostępne do zakresu K. Większy wymiar można osiągnąć stosując Panel Regulujący.
- Moduł RETRO niedostępny w pokryciu CPL HQ, Okleinie Premium oraz Gladstone/Halifax.
- Przy szerokości „100” wymagany jest 3 zawias.
- **Naświetla PORTA SYSTEM - informacja dostępna na www.porta.com.pl/do-pobrania.**
- **Wysokość „220”:** pokrycia - Okleina Premium, Farba Akrylowa UV, Okleina Naturalna; trzy zawiasy w standardzie.
- Pakiet inwestycyjny dostępny w okl. CPL, Portalamino i okl. Naturalnej.
- Zakres M w wykończeniu Farba Akrylowa UV i okleiny naturalne składa się z belki dla zakresu L i kątownika z szerokim piórem.

DOPŁATY

- korony: okl. Nat. Dąb Satin Biały 25 | 30,75
- listwy ozdobne: okl. Nat. Dąb Satin Biały 19 | 23,37
- ościeżnica „220”: Farba Akrylowa UV 80 | 98,40
- ościeżnica „220”: okl. Naturalna 80 | 98,40
- ościeżnica „220”: okl. Premium 50 | 61,50
- ościeżnica: okl. CPL 0,2 mm – GRUPA II 50 | 61,50
- ościeżnica: okl. Nat. Dąb Satin Biały 150 | 184,50
- ościeżnica: okl. Nat. Czarna 150 | 184,50
- ościeżnica: okl. Nat. Orzech 80 | 98,40
- pakiet inwestycyjny 60 | 73,80
- panel regulujący: okl. Nat. Dąb Satin Biały 25 | 30,75
- wzmocnienie pod samozamykacz 39 | 47,97
- zawiasy PRIME 20 | 24,60
- elektrozaczep: awersyjny lub rewersyjny

¹ Dotyczy tylko ościeżnicy w naturalnej okleinie.

PORTA SYSTEM ELEGANCE, PORTA SYSTEM ELEGANCE 90 st.

od 744,- | 915,12
cena ościeżnicy netto | brutto (PLN)

11

OŚCIEŻNICA REGULOWANA BEZPRZYLGOWA z listwami 80 mm

Ościeżnica wewnętrzzlokalowa dedykowana skrzydłom drzwiowym przygotowanym w wersji bezprzylgowej. Łatwa w montażu ościeżnica regulowana.

Możliwość łączenia opasek pod kątem 45 stopni (PORTA SYSTEM ELEGANCE) oraz 90 stopni (PORTA SYSTEM ELEGANCE 90 stopni).

KOLORYSTYKA

Portadecor
Portasynchro 3D

★★★

Portaperfect 3D
Portalamino
CPL HQ 0,2 mm
Gladstone/Halifax

★★★★★

Portadur
Okleina Premium
Naturalna Select
Naturalna Dąb, Orzech, Jesion
Naturalna Dąb Satin
Farba Akrylowa UV

★★★★★

Próbki kolorów patrz str. 250 – 257.

PRZEKRÓJ OŚCIEŻNICY PORTA SYSTEM ELEGANCE



ŁĄCZENIE OPASEK OŚCIEŻNICY PORTA SYSTEM ELEGANCE 90 stopni

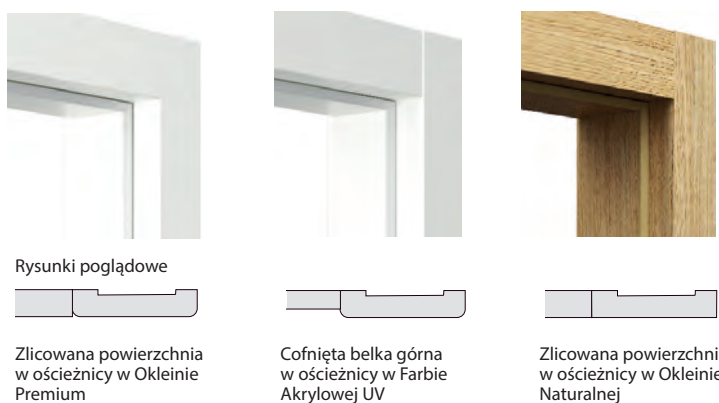

PORTA SYSTEM ELEGANCE



Zobacz montaż ościeżnicy
PORTA SYSTEM ELEGANCE



Zobacz Sposób montażu
i regulacji zawiasu 3D

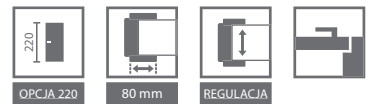

■ CENNIK NETTO | BRUTTO PLN (zwróć uwagę na DOPLĄTY)

PORTA SYSTEM ELEGANCE ZAKRES SZEROKOŚCI MURU		Portadecor, Portasynchro 3D	Portadur, Portalamino, Portaperfect 3D, CPL HQ gr. I, Super Matt	Okleina Premium, Gladstone/Halifax	Farba Akrylowa UV	Okleiny Naturalne
B	95 ÷ 115	744 915,12	804 988,92	834 1025,82	1044 1284,12	1114 1370,22
C	120 ÷ 140					
D	140 ÷ 160	764 939,72	824 1013,52	854 1050,42	1084 1333,32	1174 1444,02
E	160 ÷ 180					
F	180 ÷ 200	799 982,77	869 1068,87	899 1105,77	1129 1388,67	1219 1499,37
G	200 ÷ 220					
H	220 ÷ 240					
I	240 ÷ 260	844 1038,12	924 1136,52	954 1173,42	1184 1456,32	1274 1567,02
J	260 ÷ 280					
K	280 ÷ 300					
L	300 ÷ 320	924 1136,52	1004 1234,92	1034 1271,82	1284 1579,32	1454 1788,42
M	320 ÷ 340					
N*	340 ÷ 360					

Cena ościeżnicy do drzwi dwuskrzydłowych +50%

* Zakres N niedostępny w wykończeniu Farba Akrylowa UV i Okleiny Naturalne

PORTA SYSTEM ELEGANCE 90 STOPNI ZAKRES SZEROKOŚCI MURU		Okleina Premium	Farba Akrylowa UV	Okleiny Naturalne
B	95 ÷ 115	974 1198,02	1264 1554,72	1364 1677,72
C	120 ÷ 140			
D	140 ÷ 160	994 1222,62	1304 1603,92	1424 1751,52
E	160 ÷ 180			
F	180 ÷ 200	1039 1277,97	1349 1659,27	1469 1806,87
G	200 ÷ 220			
H	220 ÷ 240			
I	240 ÷ 260	1094 1345,62	1404 1726,92	1524 1874,52
J	260 ÷ 280			
K	280 ÷ 300			



zawias 3D (drzwi zamknięte)



zawias 3D (drzwi otwarte)

KLUCZOWE CECHY ZAWIASU 3D SIMONSWERK:

- REGULACJA W TRZECH PŁASZCZYZNACH 3D,
- SPRAWNOŚĆ DZIAŁANIA 200.000 CYKLI,
- NOŚNOŚĆ 60 KG (2 ZAWIASY),
- WSZYSTKIE WIDOCZNE ELEMENTY WYKOŃCZONE POWŁOKĄ POLIESTROWĄ W KOLORZE.

POLECAMY!

LISTWY PRZYPODŁOGOWE patrz str. 237

■ INFORMACJE TECHNICZNE

KONSTRUKCJA OŚCIEŻNICY

Ościeżnica składa się z:

- belek głównych: poziomej oraz dwóch pionowych wykonanych z materiałów drewnopochodnych i wyposażonych w niezbędne okucia i akcesoria,
- listew opaskowych 80 mm.

Promień listwy kątownika „na kant” dla oklein naturalnych Standard, Select, Satin. Promień listwy kątownika 1,5 mm dla oklein: Portadecor, Portasynchro 3D, Portadur, Okleiny Premium i Portaperfect 3D. Promień listwy kątownika 3 mm dla okleiny CPL HQ, 0,2 mm. Ościeżnica PORTA SYSTEM ELEGANCE jest produkowana i dostarczana do Klienta w postaci kompletu elementów przeznaczonych do składania na miejscu budowy. Ościeżnica PS ELEGANCE dla skrzydeł w Farbie Akrylowej UV oklejona folią gruntującą oraz wykończona Farbą Akrylową utwardzaną UV.

AKCESORIA – W CENIE OŚCIEŻNICY

- Dwa komplety zawiasów regulowanych 3D
- Uszczelka gumowa na obwodzie ościeżnicy

ROZMIAR OŚCIEŻNICY

- W dziesięciu zakresach szerokości muru, od 95 mm do 300 mm: „60”, „70”, „80”, „90”, „100”, „120” ÷ „200”.

UWAGI

- Krajowa Ocena Techniczna ITB-KOT-2018/0358 wydanie 1.
- Ościeżnica PORTA SYSTEM ELEGANCE 90 stopni występuje w wykończeniach: Okleina Premium, Farba Akrylowa UV, Okleiny Naturalne.

- Montaż ościeżnicy należy wykonać w pomieszczeniach z ostatecznie wykończonymi ścianami (np. tapety) i podłogą (np. parkiet).
- Ościeżnicę można również zamawiać w wersji „tunel” (tj. wykonaną bez uszczelki, zawiasów i zaczepu zamka) (dot. ośc. PS ELEGANCE).
- **Wysokość „220”:** występuje w wykończeniach - Okleina Premium, Farba Akrylowa UV, Okleina Naturalna; trzy zawiasy w standardzie.
- Zakres M w wykończeniu Farba Akrylowa UV i okleiny naturalne składa się z belki dla zakresu L i kątownika z szerokim piórem.

DOPLĄTY

- listwy opaskowe 100 mm (dot. wys. „220”, ośc. PS ELEGANCE w okl. Nat.) 150 | 184,50
- ościeżnica „220”: Farba Akrylowa UV 200 | 246,00
- ościeżnica „220”: okl. Naturalna 200 | 246,00
- ościeżnica „220”: okl. Premium i okl. Portadecor Fiori 150 | 184,50
- ościeżnica: okl. Portadecor Fiori 180 | 221,40
- ościeżnica: okl. CPL 0,2 mm – GRUPA II (dot. ośc. PS ELEGANCE) 50 | 61,50
- ościeżnica: okl. Nat. Dąb Satin Biały 150 | 184,50
- ościeżnica: okl. Nat. Czarna 150 | 184,50
- ościeżnica: okl. Nat. Orzech 80 | 98,40
- trzeci zawias 3D kolor srebrny, biały, czarny (dopłata do ceny ośc.) 105 | 129,15
- trzeci zawias 3D kolor złoty (dopłata do ceny ośc.) 121 | 148,83
- wzmocnienie pod samozamykacz (dot. ośc. PS ELEGANCE) 39 | 47,97
- zawiasy 3D kolor złoty (dopłata do ceny ośc.) 55 | 67,65

PORTA SYSTEM z odwrotną przylgą

od 1164,- | 1 431,72

cena ościeżnicy netto | brutto (PLN)

11

OŚCIEŻNICA REGULOWANA BEZPRZYLGOWA Z LISTWAMI 80 MM I ODWROTNĄ PRZYLGĄ

Uzupełnienie kolekcji bezprzylgowych. Zamknięte drzwi z ościeżnicą PORTA SYSTEM ELEGANCE i PORTA SYSTEM z odwrotną przylgą wyglądają tak samo, a pozwalają otwierać drzwi w różnych kierunkach: PORTA SYSTEM ELEGANCE na zewnątrz, a PORTA SYSTEM z odwrotną przylgą do wewnątrz.

KOLORYSTYKA

Okleina Premium ★★★★★
Naturalna Select
Naturalna Dąb, Orzech, Jesion
Naturalna Dąb Satin
Farba Akrylowa UV

Próbki kolorów patrz str. 250 – 257.

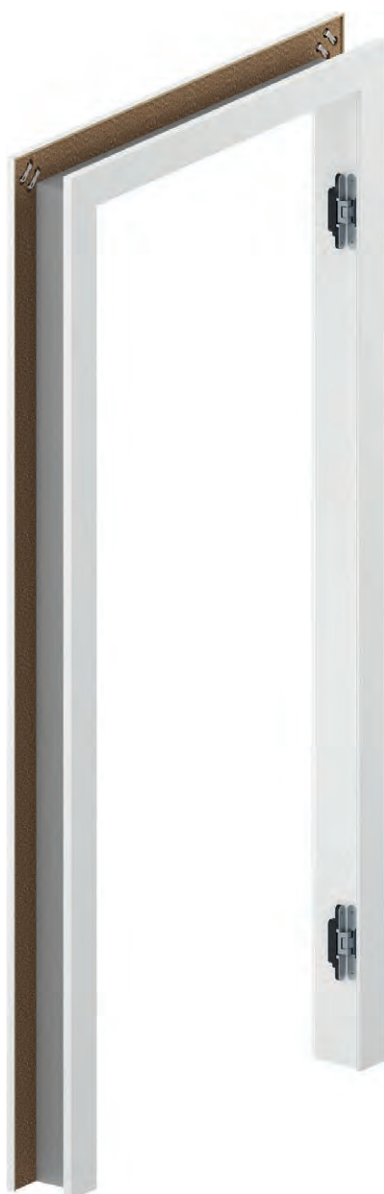

PRZEKRÓJ OŚCIEŻNICY



KIERUNEK OTWIERANIA DRZWI

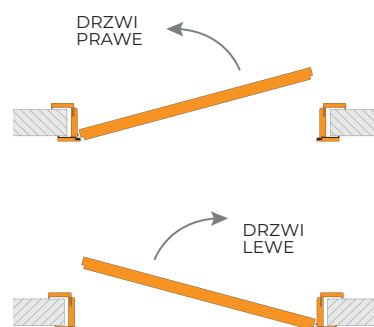

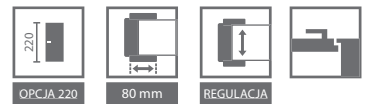

■ CENNIK NETTO | BRUTTO PLN (zwróć uwagę na DOPLĄTY)

ZAKRES SZEROKOŚCI MURU		Okleina Premium	Farba Akrylowa UV	Okleiny Naturalne
B	95 ÷ 115	1164 1431,72	1464 1800,72	1664 2046,72
C	120 ÷ 140			
D	140 ÷ 160	1184 1456,32	1504 1849,92	1724 2120,52
E	160 ÷ 180			
F	180 ÷ 200	1229 1511,67	1549 1905,27	1769 2175,87
G	200 ÷ 220			
H	220 ÷ 240			
I	240 ÷ 260	1284 1579,32	1604 1972,92	1824 2243,52
J	260 ÷ 280			
K	280 ÷ 300			



Narożnik ościeżnicy od strony zawiasowej



Dedykowany zawias 3D Simonswerk

KLUCZOWE CECHY ZAWIASU 3D SIMONSWERK:

- REGULACJA W TRZECH PŁASZCZYZNACH 3D,
- SPRAWNOŚĆ DZIAŁANIA 200.000 CYKLI,
- NOŚNOŚĆ 60 KG (2 ZAWIASY),
- WSZYSTKIE WIDOCZNE ELEMENTY WYKOŃCZONE POWŁOKĄ POLIESTROWĄ W KOLORZE.

POLECAMY!

LISTWY PRZYPODŁOGOWE W FARBIE AKRYLOWEJ UV patrz str. 237

■ INFORMACJE TECHNICZNE

KONSTRUKCJA OŚCIEŻNICY

Ościeżnica składa się z:

- belek głównych: poziomej oraz dwóch pionowych wykonanych z materiałów drewnopochodnych i wyposażonych w niezbędne okucia i akcesoria,
- listew opaskowych 80 mm z obu stron.

Promień listwy kątownika „na kant” dla oklein naturalnych Standard, Select, Satin. Promień listwy kątownika 1,5 mm dla Okleiny Premium i Farby Akrylowej UV. Ościeżnica jest produkowana i dostarczana do Klienta w postaci kompletu elementów przeznaczonych do składania na miejscu budowy.

ZASTOSOWANIE

- Ościeżnica PORTA SYSTEM z odwrotną przylgą występuje w kolekcjach:
- kolekcje lakierowane: PORTA VECTOR Premium, PORTA DESIRE, PORTA FOCUS Premium, PORTA GRANDE,
 - kolekcje w okleinie naturalnej: Natura CLASSIC, Natura GRANDE, Natura LINE.

AKCESORIA – W CENIE OŚCIEŻNICY

- Dwa komplety zawiasów regulowanych 3D
- Uszczelka gumowa na obwodzie ościeżnicy

ROZMIAR OŚCIEŻNICY

- W dziesięciu zakresach szerokości muru, od 95 mm do 300 mm: „60”, „70”, „80”, „90”, „100”.

UWAGI

- Krajowa Ocena Techniczna ITB-KOT-2018/0358 wydanie 1.
- Montaż ościeżnicy należy wykonać w pomieszczeniach z ostatecznie wykończonymi ścianami (np. tapety) i podłogą (np. parkiet).
- **Wysokość „220” - trzy zawiasy w standardzie.**

DOPLĄTY

- | | |
|---|--------------|
| • ościeżnica „220”: Farba Akrylowa UV | 200 246,00 |
| • ościeżnica „220”: okl. Naturalna | 200 246,00 |
| • ościeżnica „220”: okl. Premium | 150 184,50 |
| • ościeżnica: okl. Nat. Dąb Satin Biały | 150 184,50 |
| • ościeżnica: okl. Nat. Czarna | 150 184,50 |
| • ościeżnica: okl. Nat. Orzech | 80 98,40 |
| • trzeci zawias 3D kolor srebrny | 180 221,40 |
| • trzeci zawias 3D kolor biały i czarny | 210 258,30 |
| • wykonanie wybranego skrzydła w systemie z odwrotną przylgą (dopłata do ceny skrzydła) | 200 246,00 |

PORTA SYSTEM
z odwrotną przylgą

OŚCIEŻNICA REGULOWANA

Ościeżnica regulowana z listwami 80 mm, bezprzylgowa z panelem górnym o wysokości 20 lub 100 cm.

KOLORYSTYKA

Portadecor ★★★
Portasynchro 3D

Portaperfect 3D ★★★★★
Portalamino

Okleina Premium ★★★★★
Farba Akrylowa UV

Próbki kolorów patrz str. 250 – 257.

PRZEKRÓJ OŚCIEŻNICY



Możliwość samodzielnego skrótu do wymaganej wysokości.



panel 20 cm

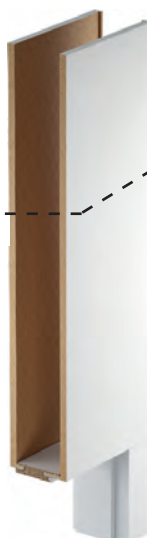

panel 100 cm

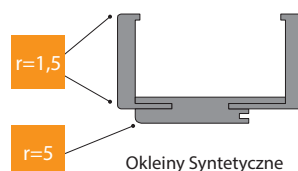

Okleiny Syntetyczne

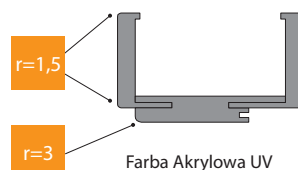

Farba Akrylowa UV

ościeżnica LEVEL (komplet)

=

baza ościeżnicy

+

panele górne

ZAKRES REGULACJI OŚCIEŻNICY



minimum



maksimum

* cena bez paneli górnych



CENNIK NETTO | BRUTTO PLN (zwróć uwagę na DOPLATY)

Ceny ościeżnic LEVEL

ZAKRES SZEROKOŚCI MURU	Portadecor, Portasynchro 3D	Portaperfect 3D, Portalamino	Okleina Premium	Farba Akrylowa UV	
B C	95 ÷ 115 120 ÷ 140	724 890,52	784 964,32	814 1001,22	964 1185,72
D E	140 ÷ 160 160 ÷ 180	749 921,27	809 995,07	839 1031,97	1009 1241,07
F G H	180 ÷ 200 200 ÷ 220 220 ÷ 240	784 964,32	854 1050,42	884 1087,32	1054 1296,42
I J K	240 ÷ 260 260 ÷ 280 280 ÷ 300	839 1031,97	919 1130,37	949 1167,27	1119 1376,37

PANELE GÓRNE

200 mm (2x)	245 301,35	275 338,25	285 350,55	325 399,75
1000 mm (2x)	478 587,94	528 649,44	558 686,34	618 760,14
200 i 1000 mm (1/1)	362 445,26	402 494,46	422 519,06	472 580,56



Zobacz montaż ościeżnicy LEVEL



Ościeżnica w wersji dwuskrzydłowej, oraz w CPL HQ w PORTA KONTRAKT, patrz str. 262.

KLUCZOWE CECHY NOWEGO ZAWIASU 3D SIMONSWERK:

- REGULACJA W TRZECH PŁASZCZYZNACH 3D,
- SPRAWNOŚĆ DZIAŁANIA 200.000 CYKLI,
- NOŚNOŚĆ 60 KG (2 ZAWIASY),
- WSZYSTKIE WIDOCZNE ELEMENTY WYKOŃCZONE POWŁOKĄ POLIESTROWĄ W KOLORZE.

POLECAMY!

LISTWY PRZYPODŁOGOWE patrz str. 237

INFORMACJE TECHNICZNE

KONSTRUKCJA OŚCIEŻNICY

Ościeżnica składa się z:

- belek głównych: poziomej (nadproże z piórami łączącymi panel) oraz dwóch pionowych wykonanych z materiałów drewnopochodnych i wyposażonych w niezbędne okucia i akcesoria,
 - listew opaskowych (80 mm),
 - 2 paneli poziomych (zamawiane jako osobna pozycja).
- Panel LEVEL posiada pionowy kierunek usłojenia. Dla wybranych kolorów - układ poziomy (patrz str. 100).
- Promień listwy kątownika 1,5 mm. Ościeżnica LEVEL jest produkowana i dostarczana do Klienta w postaci kompletu elementów przeznaczonych do składania na miejscu budowy.
- Ościeżnica LEVEL dla skrzydeł w Farbie Akrylowej UV oklejona folią gruntującą oraz wykończona Farbą Akrylową utwardzaną UV.

AKCESORIA – W CENIE OŚCIEŻNICY

- Dwa komplety zawiasów regulowanych 3D
- Uszczelka gumowa na obwodzie ościeżnicy

ROZMIAR OŚCIEŻNICY, PATRZ STR. 240, TABELA 1

W dziesięciu zakresach szerokości muru, od 95 mm do 300 mm: „60”, „70”, „80”, „90”, „100”.

UWAGI

- Krajowa Ocena Techniczna ITB-KOT-2018/0358 wydanie 1.
- Montaż ościeżnicy należy wykonać w pomieszczeniach z ostatecznie wykończonymi ścianami (np. tapety) i podłogą (np. parkiet).
- Ościeżnicę można również zamawiać w wersji „tunel” (tj. wykonaną bez uszczelki, zawiasów i zaczepu zamka).

DOPLATY

- trzeci zawias 3D kolor srebrny, biały, czarny (dopłata do ceny ośc.) 105 | 129,15
- trzeci zawias 3D kolor złoty (dopłata do ceny ośc.) 121 | 148,83
- zawiasy 3D kolor złoty (dopłata do ceny ośc.) 55 | 67,65

NADAJ SWOJEMU MIESZKANIU NIEPOWTARZALNY CHARAKTER.

Rozwiązanie umożliwia wymianę drzwi bez potrzeby demontażu starej ościeżnicy.

KOLORYSTYKA

Portadecor
Portasynchro 3D ★★★

Portadur
Okleina Premium ★★★

Portaperfect 3D
Portalamino
CPL HQ 0,2 mm ★★★★★

Próbki kolorów patrz str. 250 – 257.



PRZEKRÓJ OŚCIEŻNICY



ZAKRES REGULACJI OŚCIEŻNICY

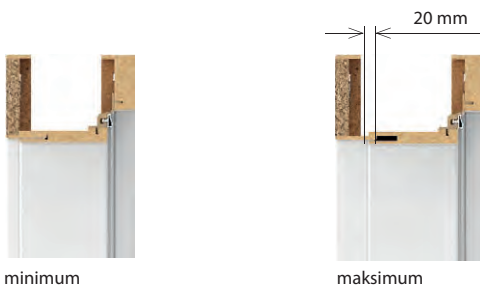



■ CENNIK NETTO | BRUTTO PLN (zwróć uwagę na DOPLĄTY)

Ceny ościeżnic RENOVA

ZAKRES SZEROKOŚCI MURU		Portadecor, Portasynchro 3D	Portadur, Portalamino, Perfect 3D, CPL HQ gr. I	CPL HQ gr. II, Okleina Premium
5	55 ÷ 75	586 720,78	611 751,53	646 794,58
A	75 ÷ 95			
B	95 ÷ 115	598 735,54	623 766,29	658 809,34
C	120 ÷ 140			
D	140 ÷ 160	633 778,59	668 821,64	703 864,69
E	160 ÷ 180			
F	180 ÷ 200	678 833,94	713 876,99	748 920,04
G	200 ÷ 220			
H	220 ÷ 240	748 920,04	783 963,09	818 1006,14
I	240 ÷ 260			
J	260 ÷ 280			

W SKŁAD OFERTY PORTA RENOVA WCHODZĄ:

- ościeżnica PORTA RENOVA do skrzydeł od A do J + rozmiar „5” – 55÷75
- ościeżnica tunelowa od A do J
- belki z obcym piórem (służące do poszerzenia ościeżnicy PORTA RENOVA) od A do J

■ INFORMACJE TECHNICZNE

KONSTRUKCJA OŚCIEŻNICY

Ościeżnica składa się z:

- belek głównych: poziomej oraz dwóch pionowych wykonanych z materiałów drewnopochodnych,
- listew opaskowych.

Ościeżnica PORTA RENOVA jest produkowana i dostarczana do Klienta w postaci kompletu elementów przeznaczonych do składania na miejscu montażu.

AKCESORIA – W CENIE OŚCIEŻNICY

- Dwa lub trzy zawiasy czopowe standard

ROZMIAR OŚCIEŻNICY, PATRZ STR. 240, TABELA 1

- Dla zakresów szerokości muru („5”+ A-J), „60”, „70”, „80”, „90”, „100”, „110”.

UWAGI

- Ościeżnica RENOVA dostępna jest z Dokumentacją Dopuszczenia Jednostkowego.
- Montaż ościeżnicy należy wykonać w pomieszczeniach z ostatecznie wykończonymi ścianami (np. tapety) i podłogą (np. parkiet).
- Ościeżnicę można również zamawiać w wersji „tunel” (tj. wykonaną bez wrębu oraz uszczelki, zawiasów i zaczepu zamka).
- Przy szerokości „100” i „110” wymagany jest 3 zawias.
- Do ościeżnicy można zamówić rozszerzenie w postaci dodatkowych belek.
- Do tej ościeżnicy można **używać standardowych** skrzydeł, w przypadku montażu klamki z rozetą lub szyldem powyżej 44 mm szerokości, należy zamówić **skrzydło dedykowane z zamkiem 60 mm**.
- **Podczas pomiaru otworu pod ościeżnicę konieczne jest, aby wziąć pod uwagę wszystkie nierówności krzywizny zarówno w starej ościeżnicy, jak i na ścianie.**
- **Z uwagi na skomplikowany montaż zalecane jest skorzystanie z usług Autoryzowanej Grupy Montażowej.**

OŚCIEŻNICA REGULOWANA RETRO

Ościeżnice wewnętrzzłokalne dedykowane skrzydłom Villadora RETRO.

KOLORYSTYKA

Naturalna Dąb Satin



Próbki kolorów patrz str. 250 – 257.



PRZEKRÓJ OŚCIEŻNICY VILLADORA RETRO



profil ościeżnicy
– szeroka listwa 80 mm



moduł Retro
(korona i listwy ozdobne)

Moduł RETRO (komplet)

=

korona

+

listwy ozdobne pion
(kpl.)

ZAKRES REGULACJI OŚCIEŻNICY



minimum



maksimum



■ CENNIK NETTO | BRUTTO PLN (zwróć uwagę na DOPLĄTY)

ZAKRES SZEROKOŚCI MURU		jednoskrzydłowe
A	75 ÷ 95 mm	1046 1286,58
B	95 ÷ 115 mm	1072 1318,56
C	120 ÷ 140 mm	1097 1349,31
D	140 ÷ 160 mm	1122 1380,06
E	160 ÷ 180 mm	1148 1412,04
F	180 ÷ 200 mm	1173 1442,79
G	200 ÷ 220 mm	1198 1473,54
H	220 ÷ 240 mm	1223 1504,29
I	240 ÷ 260 mm	1249 1536,27
J	260 ÷ 280 mm	1274 1567,02
K	280 ÷ 300 mm	1299 1597,77

Cena ościeżnicy i dopłaty do drzwi dwuskrzydłowych +50%.

MODUŁ RETRO	jednoskrzydłowe	dwuskrzydłowe
Korona (kpl. / 1str.)	378 464,94	757 931,11
Listwy ozdobne (kpl. / 1str.)	348 428,04	348 428,04
Korona + listwy (kpl. / 1 str.)	726 892,98	1105 1359,15

■ INFORMACJE TECHNICZNE

KONSTRUKCJA OŚCIEŻNICY

Ościeżnica składa się z:

- belek głównych: poziomej oraz dwóch pionowych wykonanych z materiałów drewnopochodnych i wyposażonych w niezbędne okucia i akcesoria,
- listew opaskowych.

Ościeżnica Villadora Retro jest produkowana i dostarczana do Klienta w postaci kompletu elementów przeznaczonych do składania na miejscu budowy.

AKCESORIA W CENIE OŚCIEŻNICY

- Trzy komplety zawiasów czopowych z regulacją 3D
- Uszczelka gumowa na obwodzie ościeżnicy

ROZMIAR OŚCIEŻNICY, PATRZ STR. 240, TABELA 1

Dla zakresów szerokości muru (A-K): „60”, „70”, „80”, „90”, „100” i „120” ÷ „200”.

UWAGI

- Krajowa Ocena Techniczna ITB-KOT-2018/0358 wydanie 1.
- Montaż ościeżnicy należy wykonać w pomieszczeniach z ostatecznie wykończonymi ścianami (np. tapety) i podłogą (np. parkiet).

Stalowa PORTA SYSTEM ELEGANCE od 726,- | 892,98

Stalowa PORTA SYSTEM

cena ościeżnicy netto | brutto (PLN)

12

OŚCIEŻNICE WEWNĄTRZLOKALOWE STALOWE

Zalety tego produktu zawierają się w idealnym dopasowaniu wszystkich elementów systemu oraz w łatwości montażu. Wszystko to przy zachowaniu korzystnej ceny. Regulacja szerokości pozwala na swobodne dopasowanie do żądanej szerokości muru. Ościeżnica może być zastosowana praktycznie we wszystkich typach pomieszczeń – w mieszkaniach, biurach, hotelach, zakładach przemysłowych, a także wszędzie tam, gdzie potrzebna jest podwyższona wytrzymałość. Posiada zalety regulacyjne, stylistyczne i montażowe jak standardowa ościeżnica drewniana PORTA SYSTEM i PORTA SYSTEM ELEGANCE. Jednocześnie wykonanie ze stali oraz zabezpieczenie powierzchni systemem galwaniczno-lakierniczym pozwala na zastosowanie w wymagających pomieszczeniach narażonych na zwiększoną wilgotność lub zmianę temperatury. Przeznaczona do budownictwa jedno i wielorodzinnego do skrzydeł wewnątrzlokalowych.

Farba Poliesterowa Premium ★★★★★☆

GRUPA I	Biały MAT	Popielaty MAT	Antracyt struktura	GRUPA II	Czarny struktura
	Beżowy MAT	Brazowy MAT	Antracyt HPL/CPL		GRUPA III

Próbki kolorów patrz str. 250 – 257.



P
BLACHA
OCYNKOWANA
PRODUKT
PORTA STEEL

Stalowa PORTA SYSTEM

Stalowa PORTA SYSTEM ELEGANCE

■ PRZEKRÓJ OŚCIEŻNICY
Stalowa PORTA SYSTEM



■ PRZEKRÓJ OŚCIEŻNICY
Stalowa PORTA SYSTEM ELEGANCE



CENNIK NETTO | BRUTTO PLN (zwróć uwagę na DOPLATY)

Stalowa PORTA SYSTEM		Farba Poliesterowa gr.I		
ZAKRES GRUBOŚCI MURU		„60” ÷ „90”	„100”	„120” ÷ „200”
A	95 ÷ 120 mm	726 892,98	821 1009,83	1016 1249,68
B	121 ÷ 145 mm	765 940,95	860 1057,80	1071 1317,33
C	146 ÷ 170 mm	804 988,92	899 1105,77	1125 1383,75
D	171 ÷ 195 mm	843 1036,89	938 1153,74	1180 1451,40

Stalowa PORTA SYSTEM ELEGANCE		Farba Poliesterowa gr.I		
ZAKRES GRUBOŚCI MURU		„60” ÷ „90”	„100”	„120” ÷ „200”
A	95 ÷ 120 mm	1204 1480,92	1299 1597,77	1685 2072,55
B	121 ÷ 145 mm	1241 1526,43	1336 1643,28	1737 2136,51
C	146 ÷ 170 mm	1280 1574,40	1375 1691,25	1792 2204,16
D	171 ÷ 195 mm	1319 1622,37	1414 1739,22	1846 2270,58

ZAKRESY OŚCIEŻNICY STALOWEJ PORTA SYSTEM

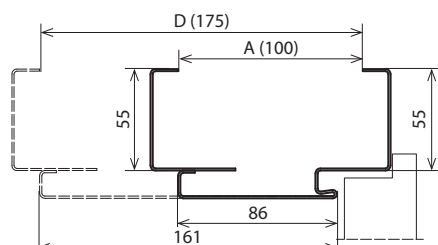

REGULACJA OŚCIEŻNICY STALOWEJ PORTA SYSTEM

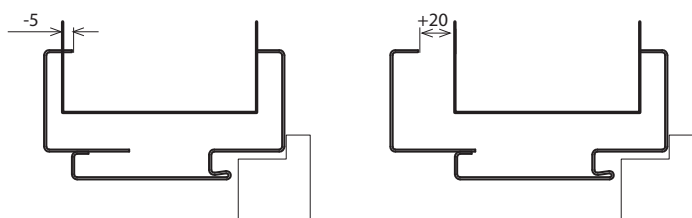

ZAKRESY OŚCIEŻNICY STALOWEJ PORTA SYSTEM ELEGANCE

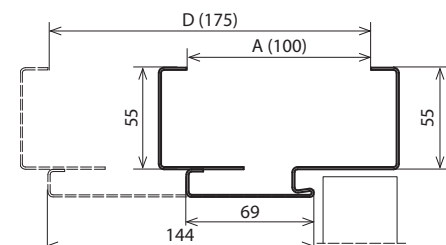

REGULACJA OŚCIEŻNICY STALOWEJ PORTA SYSTEM ELEGANCE

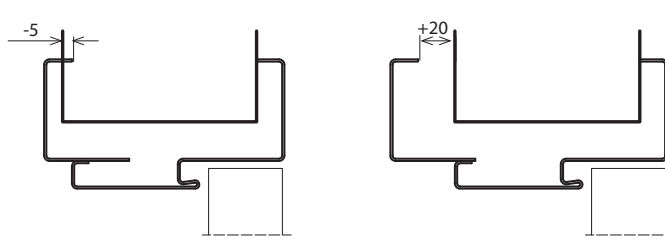

INFORMACJE TECHNICZNE

KONSTRUKCJA OŚCIEŻNICY

Ościeżnica regulowana jest wykonana z najwyższej jakości blachy stalowej ocynkowanej o grubości 1,2 mm.

Ościeżnica składa się z:

- części felcowej dopasowanej do grubości muru wyposażonej w niezbędne okucia i akcesoria,
- kątownika regulującego w zakresie -5, +20 mm,
- uszczelki obwodniowej,
- zawiasów czopowych (ościeżnica Stalowa PORTA SYSTEM)
- zawiasów regulowanych 3D (ościeżnica Stalowa PORTA SYSTEM ELEGANCE)

AKCESORIA W CENIE OŚCIEŻNICY

- Dwa lub trzy zawiasy czopowe standard (ościeżnica Stalowa PORTA SYSTEM)
- Dwa zawiasy regulowane 3D (ościeżnica Stalowa PORTA SYSTEM ELEGANCE)
- Trzy zawiasy (w ościeżnicy o wymiarze „100”) (ościeżnica Stalowa PORTA SYSTEM)
- Klucz imbusowy*
- Uszczelka gumowa na obwodzie ościeżnicy w kolorze białym, popielatym, brązowym, kremowym, antracyt oraz czarnym
- „Wąsy montażowe”
- Wzmocnienie pod zaczep zamka*

ROZMIAR OŚCIEŻNICY

- „60”, „70”, „80”, „90”, „100”, „120” ÷ „200”
- Do postawienia na gotowej posadzce „0”.

UWAGI

- Krajowa Ocena Techniczna ITB-KOT-2017/0245 wyd. 1.
- Certyfikat Zgodności nr ITB-2617/W, ITB Warszawa.
- Montaż ościeżnicy należy wykonać w pomieszczeniach z ostatecznie wykończonymi ścianami (np. tapety) i podłogą (np. parkiet).
- **Farba Poliesterowa Premium Antracyt HPL/CPL jest dedykowana do skrzydeł w HPL/CPL Antracyt.**
- **Rozmiar ościeżnicy przylgowej „80” i „90” w normie inwestycyjnej (światło przejścia 800, 900 mm) dostępny jako standard – bez dopłaty.**

DOPLATY

- farba poliesterowa – GRUPA II 20 | 24,60
- farba poliesterowa – GRUPA III 50 | 61,50
- ościeżnica „220” 150 | 184,50
- pakiet inwestycyjny * 60 | 73,80
- wzmocnienie pod samozamykacz 39 | 47,97
- trzeci zawias 3D kolor srebrny, biały, czarny 105 | 129,15
- trzeci zawias 3D kolor złoty 121 | 148,83
- wykonanie z blachy o grubości 1,5 mm (4 klasa mechaniczna) 50 | 61,50

* akcesoria i dopłata występują w ośc. Stalowej PORTA SYSTEM

Stalowa Regulowana Bezprzylgowa, Regulowana, Regulowana PS „na kant”

od 722,- | 888,06
cena ościeżnicy netto | brutto (PLN)

12

OŚCIEŻNICE WEWNĄTRZLOKALOWE STALOWE

Zalety tego produktu zawierają się w idealnym dopasowaniu wszystkich elementów systemu oraz w łatwości montażu. Wszystko to przy zachowaniu korzystnej ceny. Regulacja szerokości pozwala na swobodne dopasowanie do żądanej szerokości muru. Ościeżnica może być zastosowana praktycznie we wszystkich typach pomieszczeń – w mieszkaniach, biurach, hotelach, zakładach przemysłowych, a także wszędzie tam, gdzie potrzebna jest podwyższona wytrzymałość.

Farba Poliestrowa Premium ★★★★★☆

GRUPA I	Biały MAT	Popielaty MAT	Antracyt struktura	GRUPA II	Czarny struktura
	Beżowy MAT	Brazowy MAT	Antracyt HPL/CPL		GRUPA III

Próbki kolorów patrz str. 250 – 257.



Stalowa Regulowana



Stalowa Regulowana Bezprzylgowa

■ PRZEKRÓJ OŚCIEŻNICY
Stalowa Regulowana



■ PRZEKRÓJ OŚCIEŻNICY
Stalowa Regulowana Bezprzylgowa



■ PRZEKRÓJ OŚCIEŻNICY
Stalowa PS „na kant”



CENNIK NETTO | BRUTTO PLN (zwróć uwagę na DOPLĄTY)

ZAKRES GRUBOŚCI MURU	Regulowana Farba Poliestrowa gr.I			Regulowana PS „na kant” Farba Poliestrowa gr.I		ZAKRES GRUBOŚCI MURU	BEZPRZYLGOWA Regulowana Farba Poliestrowa gr.I		
	„60” ÷ „90”	„100” „110”	„120” ÷ „200”	„60” ÷ „90”	„100”		„60” ÷ „90”	„100” „110”	„120” ÷ „200”
A 95 ÷ 120 mm	722 888,06	817 1004,91	1010 1242,30	722 888,06	817 1004,91	B 120 ÷ 145 mm	1275 1568,25	1370 1685,10	1785 2195,55
B 121 ÷ 145 mm	759 933,57	854 1050,42	1062 1306,26	759 933,57	854 1050,42	C 146 ÷ 170 mm	1312 1613,76	1407 1730,61	1836 2258,28
C 146 ÷ 170 mm	796 979,08	891 1095,93	1114 1370,22	796 979,08	891 1095,93	D 171 ÷ 195 mm	1349 1659,27	1444 1776,12	1888 2322,24
D 171 ÷ 195 mm	833 1024,59	928 1141,44	1166 1434,18	833 1024,59	928 1141,44	E 196 ÷ 220 mm	1386 1704,78	1481 1821,63	1940 2386,20
E 196 ÷ 220 mm	870 1070,10	965 1186,95	1218 1498,14	870 1070,10	965 1186,95	F 221 ÷ 245 mm	1423 1750,29	1518 1867,14	1992 2450,16
F 221 ÷ 245 mm	907 1115,61	1002 1232,46	1269 1560,87	907 1115,61	1002 1232,46	G 246 ÷ 270 mm	1460 1795,80	1555 1912,65	2044 2514,12
G 246 ÷ 270 mm	944 1161,12	1039 1277,97	1321 1624,83	944 1161,12	1039 1277,97	H 271 ÷ 295 mm	1497 1841,31	1592 1958,16	2095 2576,85
H 271 ÷ 295 mm	981 1206,63	1076 1323,48	1373 1688,79	981 1206,63	1076 1323,48				

ZAKRESY OŚCIEŻNICY REGULOWANEJ

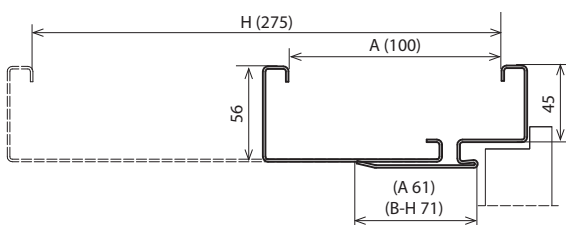

REGULACJA OŚCIEŻNICY REGULOWANEJ

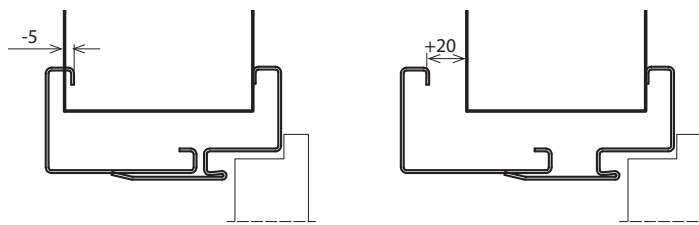

**ZAKRESY OŚCIEŻNICY REGULOWANEJ
BEZPRZYLGOWEJ**

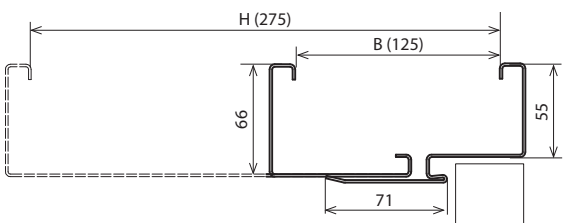

**REGULACJA OŚCIEŻNICY REGULOWANEJ
BEZPRZYLGOWEJ**

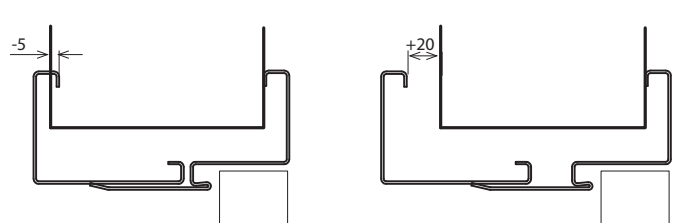

INFORMACJE TECHNICZNE

KONSTRUKCJA OŚCIEŻNICY

Ościeżnica regulowana jest wykonana z najwyższej jakości blachy stalowej ocynkowanej o grubości 1,5 mm (Regulowana, Regulowana Bezprzylgowa) lub 1,2 mm (Regulowana "na kant").

Ościeżnica składa się z:

- części falcowej (z zawiasami i otworami zaczepowymi zamka), mocowanej na stałe do ściany,
- dostawki zamykającej, obejmującej ścianę,
- uszczelki obwodniowej,
- zawiasów czopowych (ościeżnice przylgowe),
- zawiasów regulowanych 3D (ościeżnica regulowana bezprzylgowa)

AKCESORIA W CENIE OŚCIEŻNICY

- Dwa lub trzy zawiasy czopowe standard (ościeżnica REGULOWANA)
- Trzy zawiasy (w ościeżnicy o wymiarze „100” i „110”) (ościeżnica REGULOWANA)
- Dwa zawiasy regulowane 3D (ościeżnica REGULOWANA BEZPRZYLGOWA)
- Klucz imbusowy*
- Uszczelka gumowa na obwodzie ościeżnicy w kolorze białym, popielatym, brązowym, kremowym, antracyt oraz czarnym
- Kołki rozporowe – ościeżnica kotwiona do ściany murowanej
- Wkręty samogwintujące – ościeżnica kotwiona do ściany kartonowo-gipsowej

ROZMIAR OŚCIEŻNICY, PATRZ STR. 240, TABELA 2

- „60”, „70”, „80”, „90”, „100”, „110”, „120” ÷ „200”
- Do postawienia na gotowej posadzce „0”

UWAGI

- Krajowa Ocena Techniczna ITB-KOT-2017/0245 wydanie 1.
- Certyfikat Zgodności nr ITB-2617/W, ITB Warszawa.
- Montaż ościeżnicy należy wykonać w pomieszczeniach z ostatecznie wykończonymi ścianami (np. tapety) i podłogą (np. parkiet).
- **Farba Poliestrowa Premium Antracyt HPL/CPL jest dedykowana do skrzydeł w HPL/CPL Antracyt.**
- **Rozmiar ościeżnicy przylgowej „80” i „90” w normie inwestycyjnej (światło przejścia 800, 900 mm) dostępny jako standard – bez dopłaty.**

DOPLĄTY

- farba poliestrowa – GRUPA II 20 | 24,60
- farba poliestrowa – GRUPA III 50 | 61,50
- regulowany zaczep zamka* 25 | 30,75
- pakiet inwestycyjny* 60 | 73,80
- wzmocnienie pod samozamykacz 39 | 47,97
- elektrozacpek: awersyjny lub rewersyjny (str. 234)
- próg ze stali nierdzewnej (str. 234)
- trzeci zawias 3D kolor srebrny, biały, czarny 105 | 129,15
- trzeci zawias 3D kolor złoty 121 | 148,83

* akcesoria i dopłaty występują w ośc. Stalowej Regulowanej i Regulowanej PS „na kant”

Stalowa Bezprzylgowa Kątowa DUŻA

Stalowa Kątowa MAŁA PLUS, DUŻA

od 436,- | **536,28**
cena ościeżnicy netto | brutto (PLN)

12

OŚCIEŻNICE WEWNĄTRZLOKALOWE STALOWE

Zastosowanie najwyższych standardów światowych, najnowszych technologii oraz doskonałych materiałów pozwoliły nam na produkcję ościeżnic z blachy stalowej ocynkowanej.

To produkt najwyższej jakości, mający zastosowanie wszędzie tam, gdzie są montowane drzwi o podwyższonej wytrzymałości. Dzięki automatycznej linii malowania proszkowego, powierzchnia blachy wykorzystanej do produkcji jest idealnie gładka i zabezpieczona przed korozją.

Farba Poliesterowa Premium ★★★★★☆

GRUPA I	Biały MAT	Popielaty MAT	Antracyt struktura	GRUPA II	Czarny struktura
	Beżowy MAT	Brazowy MAT	Antracyt HPL/CPL		GRUPA III

Próbki kolorów patrz str. 250 – 257.



Stalowa Kątowa DUŻA



Stalowa Bezprzylgowa Kątowa DUŻA

PRZEKRÓJ OŚCIEŻNICY Stalowa Kątowa MAŁA PLUS



PRZEKRÓJ OŚCIEŻNICY Stalowa Kątowa DUŻA



PRZEKRÓJ OŚCIEŻNICY Stalowa Bezprzylgowa Kątowa DUŻA



■ CENNIK NETTO | BRUTTO PLN (zwróć uwagę na DOPLĄTY)

CENY OŚCIEŻNIC KĄTOWYCH

MODELE	jednoskrzydłowe Farba Poliesterowa gr.I			dwuskrzydłowe Farba Poliesterowa gr.I
	„60° ÷ „90°	„100°	„110°	„120° ÷ „200°
MAŁA PLUS do ścian murowanych	436 536,28	471 579,33	-	-
DUŻA do ścian murowanych	454 558,42	499 613,77	499 613,77	635 781,05
DUŻA do ścian karton-gips.	492 605,16	537 660,51	537 660,51	688 846,24
DUŻA Bezprzylgowa do ścian murowanych	911 1120,53	956 1175,88	956 1175,88	1275 1568,25
DUŻA Bezprzylgowa do ścian karton-gips.	949 1167,27	994 1222,62	994 1222,62	1328 1633,44

CENY PROGÓW ZE STALI NIERDZEWNEJ

MODELE	jednoskrzydłowe	dwuskrzydłowe
standardowy (90 mm)	120 147,60	192 236,16
poszerzony (120 mm)	143 175,89	228 280,44

■ PRZEKRÓJ OŚCIEŻNICY STALOWEJ KĄTOWEJ MAŁEJ PLUS

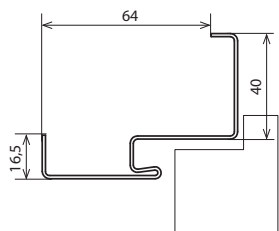

■ PRZEKRÓJ OŚCIEŻNICY STALOWEJ KĄTOWEJ DUŻEJ

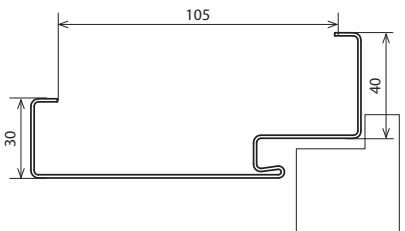

■ PRZEKRÓJ OŚCIEŻNICY STALOWEJ BEZPRZYLGOWEJ KĄTOWEJ DUŻEJ

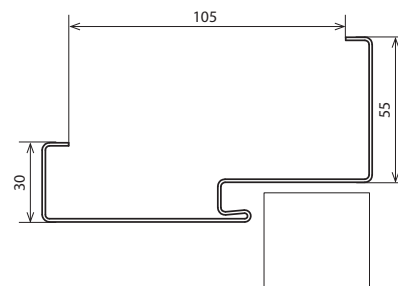

■ INFORMACJE TECHNICZNE

KONSTRUKCJA OŚCIEŻNICY

Ościeżnice stalowe Kątowe (MAŁA PLUS, DUŻA i Stalowa Bezprzylgowa DUŻA) są wykonane z blachy stalowej ocynkowanej o grubości 1,2 mm. Ościeżnice są dostępne jako uniwersalne (Kątowa MAŁA PLUS, DUŻA) lub lewe i prawe. Szerokość profilu ościeżnicy: 64 mm (Stalowa Kątowa MAŁA PLUS) lub 105 mm (Stalowa Kątowa DUŻA, Bezprzylgowa DUŻA).

AKCESORIA W CENIE OŚCIEŻNICY

Stalowa Kątowa DUŻA i MAŁA PLUS

- Dwa lub trzy zawiasy czopowe standard
- Trzy zawiasy (w ościeżnicy o wymiarze „100° i „110°)
- Klucz imbusowy

- Uszczelka gumowa na obwodzie ościeżnicy w kolorze białym, beżowym, popielatym, brązowym, antracyt oraz czarnym
- Kotwy ułatwiające montaż (Stalowa Kątowa MAŁA PLUS)

Stalowa Kątowa DUŻA do ścianek kartonowo-gipsowych

- Dwa lub trzy zawiasy czopowe standard
- Trzy zawiasy w ościeżnicy o wymiarze „100° „110°
- Klucz imbusowy
- Uszczelka gumowa na obwodzie ościeżnicy w kolorze beżowym, popielatym, brązowym, antracyt oraz czarnym
- Specjalne kotwy do ścian kartonowo-gipsowych ułatwiające montaż (maksymalnie do szerokości muru 150 mm)

Stalowa Kątowa DUŻA BEZPRZYLGOWA

- Dwa zawiasy regulowane 3D
- Uszczelka gumowa na obwodzie ościeżnicy w kolorze białym, beżowym, popielatym, brązowym, antracyt oraz czarnym

ROZMIAR OŚCIEŻNICY, PATRZ STR. 240, TABELA 2

- „60° „70° „80° „90° „100° „110° i „120° ÷ „200°
- W dwóch wersjach:**
- do postawienia na gotowej posadzce „0°
 - do zalania w wylewce posadzki „-30°

UWAGI

- Krajowa Ocena Techniczna ITB-KOT-2017/0245 wydanie 1.
- Certyfikat Zdgodności nr ITB-2617/W, ITB Warszawa.
- Farba Poliesterowa Premium Antracyt HPL/CPL jest dedykowana do skrzydeł w HPL/CPL Antracyt.

DOPLĄTY

• dyble montażowe (ość. Kątowa DUŻA)	33	40,59
• farba poliesterowa – GRUPA II	20	24,60
• farba poliesterowa – GRUPA III	50	61,50
• pakiet inwestycyjny *	60	73,80
• regulowany zaczep zamka (ość. Kątowa DUŻA)	25	30,75
• rozszerzenie profilu ościeżnicy od 110 do 150 mm	55	67,65
• rozszerzenie profilu ościeżnicy od 155 do 270 mm	110	135,30
• rozszerzenie profilu ościeżnicy od 275 do 390 mm	166	204,18
• wzmocnienie pod samozamykacz	39	47,97
• elektrozaczep: awersyjny lub rewersyjny	(str. 234)	
• próg ze stali nierdzewnej	(str. 234)	
• trzeci zawias 3D kolor srebrny, biały, czarny	105	129,15
• trzeci zawias 3D kolor złoty	121	148,83
• wykonanie z blachy o grubości 1,5 mm (4 klasa mechaniczna)	50	61,50

* dopłata występuje w ość. Stalowej Kątowej MAŁEJ PLUS, DUŻEJ

NAKLADKA NA OŚCIEŻNICĘ WEWNĘTRZNĄ WEJŚCIOWĄ

Z myślą o podniesieniu estetyki pomieszczeń, uzupełniliśmy naszą ofertę o nakładki PROJEKT BIS i PROJEKT Premium na ościeżnicę stalową. Dzięki specjalnie zaprojektowanemu profilowi części stalowej ościeżnicy można dokonać prostego montażu nakładek zapewniających estetyczne wykończenie dopasowane do drzwi oraz elewacji.

KOLORYSTYKA

Portasynchro 3D



Portaperfect 3D



Portalamino

CPL HQ 0,2 mm

Gladstone/Halifax

Próbki kolorów patrz str. 250 – 257.

PRZEKRÓJ OŚCIEŻNICY



ościeżnica PROJEKT BIS



ościeżnica PROJEKT Premium

RYСУNKI (POGLĄDOWE)

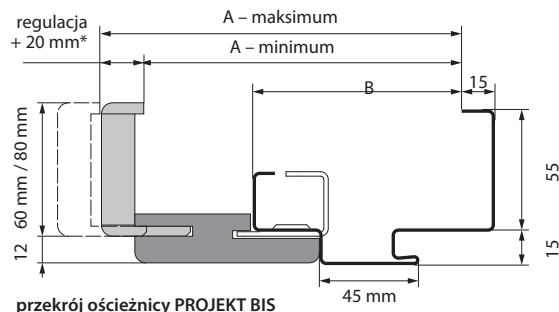

przekrój ościeżnicy PROJEKT BIS

* dla zakresu A regulacja +15 mm

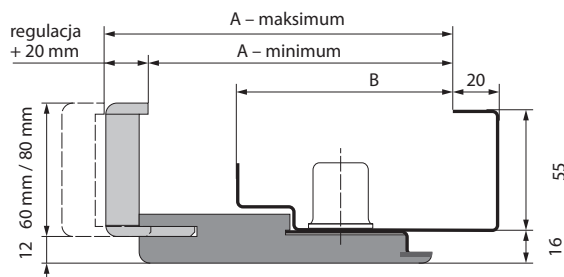

przekrój ościeżnicy PROJEKT Premium

MODELE

MODELE	PROJEKT BIS		PROJEKT PREMIUM	
	A	B	A	B
Rw=27 dB	138 ÷ 363 mm	89 mm	133 ÷ 333 mm	95 mm
Rw=32 dB	138 ÷ 363 mm	89 mm	133 ÷ 333 mm	95 mm
AGAT, OPAL	138 ÷ 363 mm	89 mm	133 ÷ 333 mm	95 mm
KWARC	138 ÷ 363 mm	89 mm	133 ÷ 333 mm	95 mm
Granit kl. C	143 ÷ 368 mm	94 mm	138 ÷ 338 mm	100 mm
EI 30	143 ÷ 368 mm	94 mm	138 ÷ 338 mm	100 mm
Extreme RC 2, RC 3	147 ÷ 372 mm	98 mm	142 ÷ 342 mm	104 mm
Extreme RC 4	152 ÷ 372 mm	103 mm	147 ÷ 347 mm	109 mm
Silence 37 dB, przylgowe	147 ÷ 372 mm	98 mm	142 ÷ 342 mm	104 mm
Silence 37 dB, bezprzylgowe	164 ÷ 389 mm	115 mm	159 ÷ 359 mm	121 mm
Rw=42 dB	162 ÷ 387 mm	113 mm	157 ÷ 357 mm	119 mm
EI 60	155 ÷ 380 mm	106 mm	-	-

P
BLACHA
OCYNKOWANA
PRODUKT
PORTA STEEL

■ CENNIK NETTO | BRUTTO PLN (zwróć uwagę na DOPLATY)

NAKLADKA PROJEKT BIS*

Zakres szer. muru	AGAT, OPAL, KWARC, 27 dB, 32 dB	GRANIT, EI 30	Silence 37 dB przylgowa, EXTREME RC2 i RC3	EXTREME RC4	SILENCE 37 dB bezprzylgowa	Rw = 42 dB	EI 60	Portasynchro 3D	Portaperfect 3D, Portalamino CPL HQ gr. I	Gladstone/ Halifax
A	138 ÷ 153 mm	143 ÷ 158 mm	147 ÷ 162 mm	152 ÷ 167 mm	164 ÷ 179 mm	162 ÷ 177 mm	155 ÷ 170 mm	296 364,08	316 388,68	326 400,98
B	158 ÷ 178 mm	163 ÷ 183 mm	167 ÷ 187 mm	172 ÷ 192 mm	184 ÷ 204 mm	182 ÷ 202 mm	175 ÷ 195 mm			
C	183 ÷ 203 mm	188 ÷ 208 mm	192 ÷ 212 mm	197 ÷ 217 mm	209 ÷ 229 mm	207 ÷ 227 mm	200 ÷ 220 mm			
D	203 ÷ 223 mm	208 ÷ 228 mm	212 ÷ 232 mm	217 ÷ 237 mm	229 ÷ 249 mm	227 ÷ 247 mm	220 ÷ 240 mm	316 388,68	336 413,28	346 425,58
E	223 ÷ 243 mm	228 ÷ 248 mm	232 ÷ 252 mm	237 ÷ 257 mm	249 ÷ 269 mm	247 ÷ 267 mm	240 ÷ 260 mm			
F	243 ÷ 263 mm	248 ÷ 268 mm	252 ÷ 272 mm	257 ÷ 277 mm	269 ÷ 289 mm	267 ÷ 287 mm	260 ÷ 280 mm			
G	263 ÷ 283 mm	268 ÷ 288 mm	272 ÷ 292 mm	277 ÷ 297 mm	289 ÷ 309 mm	287 ÷ 307 mm	280 ÷ 300 mm	346 425,58	366 450,18	376 462,48
H	283 ÷ 303 mm	288 ÷ 308 mm	292 ÷ 312 mm	297 ÷ 317 mm	309 ÷ 329 mm	307 ÷ 327 mm	300 ÷ 320 mm			
I	303 ÷ 323 mm	308 ÷ 328 mm	312 ÷ 332 mm	317 ÷ 337 mm	329 ÷ 349 mm	327 ÷ 347 mm	320 ÷ 340 mm			
J	323 ÷ 343 mm	328 ÷ 348 mm	332 ÷ 352 mm	337 ÷ 357 mm	349 ÷ 369 mm	347 ÷ 367 mm	340 ÷ 360 mm	386 474,78	406 499,38	416 511,68
K	343 ÷ 363 mm	348 ÷ 368 mm	352 ÷ 372 mm	357 ÷ 377 mm	369 ÷ 389 mm	367 ÷ 387 mm	360 ÷ 380 mm			

NAKLADKA PROJEKT PREMIUM*

Zakres szer. muru	AGAT, OPAL, KWARC, 27 dB, 32 dB	GRANIT, EI 30	EXTREME RC2, RC3, SILENCE 37 dB, przylgowe	EXTREME RC4	SILENCE 37 dB, bezprzylgowe	Rw=42 dB	Portasynchro 3D	Portaperfect 3D, Portalamino, CPL HQ gr. I	Gladstone/ Halifax
B	133 ÷ 153 mm	138 ÷ 158 mm	142 ÷ 162 mm	147 ÷ 167 mm	159 ÷ 179 mm	157 ÷ 177 mm	411 505,53	431 530,13	441 542,43
C	153 ÷ 173 mm	158 ÷ 178 mm	162 ÷ 182 mm	167 ÷ 187 mm	179 ÷ 199 mm	177 ÷ 197 mm			
D	173 ÷ 193 mm	178 ÷ 198 mm	182 ÷ 202 mm	187 ÷ 207 mm	199 ÷ 219 mm	197 ÷ 217 mm	431 530,13	451 554,73	461 567,03
E	193 ÷ 213 mm	198 ÷ 218 mm	202 ÷ 222 mm	207 ÷ 227 mm	219 ÷ 239 mm	217 ÷ 237 mm			
F	213 ÷ 233 mm	218 ÷ 238 mm	222 ÷ 242 mm	227 ÷ 247 mm	239 ÷ 259 mm	237 ÷ 257 mm	461 567,03	481 591,63	491 603,93
G	233 ÷ 253 mm	238 ÷ 258 mm	242 ÷ 262 mm	247 ÷ 267 mm	259 ÷ 279 mm	257 ÷ 277 mm			
H	253 ÷ 273 mm	258 ÷ 278 mm	262 ÷ 282 mm	267 ÷ 287 mm	279 ÷ 299 mm	277 ÷ 297 mm			
I	273 ÷ 293 mm	278 ÷ 298 mm	282 ÷ 302 mm	287 ÷ 307 mm	299 ÷ 319 mm	297 ÷ 317 mm	501 616,23	521 640,83	531 653,13
J	293 ÷ 313 mm	298 ÷ 318 mm	302 ÷ 322 mm	307 ÷ 327 mm	319 ÷ 339 mm	317 ÷ 337 mm			
K	313 ÷ 333 mm	318 ÷ 338 mm	322 ÷ 342 mm	327 ÷ 347 mm	339 ÷ 359 mm	337 ÷ 357 mm			

* Dopłata do zestawu drzwi technicznych lub wejściowych.

K Możliwość zamówienia nakładki w okleinie naturalnej w PORTA KONTRAKT, patrz str. 262.

■ INFORMACJE TECHNICZNE

KONSTRUKCJA OŚCIEŻNICY

Kompletna ościeżnica PROJEKT BIS i PROJEKT Premium składa się z:

- ościeżnicy stalowej kątowej wykonanej z blachy stalowej ocynkowanej o grubości 1,2 mm (AGAT), lub 1,5 mm (OPAL, KWARC, EXTREME RC 2 i RC 3, RC 4, GRANIT kl. C, Rw = 27 dB, Rw = 32 dB, Silence Rw = 37 dB, Rw = 42 dB, EI 30, EI 60), z przygotowanym profilem do montażu nakładek PORTA SYSTEM,
- specjalnie nafrezowanych elementów PORTA SYSTEM składających się z belki poziomej i dwóch belek pionowych oraz listew opaskowych wykonanych z materiałów drewnopochodnych.

Nakładka PORTA System do ościeżnicy produkowana jest i dostarczana do Klienta w postaci kompletu elementów do składania na miejscu budowy.

AKCESORIA W CENIE OŚCIEŻNICY

- Standardowe według rodzaju ościeżnicy dopasowane do typu zastosowanego skrzydła.

ROZMIAR OŚCIEŻNICY, PATRZ STR. 240, TABELA 2

- „80”, „90”, „100”
- W dwóch wersjach:**
- do postawienia na gotowej posadzce „0”
- do zalania w wylewce posadzki „-30”

UWAGI

- Krajowa Ocena Techniczna ITB-KOT-2017/0245 wydanie 1.
- Certyfikat Zgodności nr ITB-2617/W, ITB Warszawa
- Minimalna grubość muru stanowi dolną wartość zakresu – wymiar „A”
- Ościeżnica PROJEKT (BIS i Premium) wymaga powiększenia otworu w murze S_0 o 30 mm oraz wysokości H_0 o 15 mm (tolerancja wyników ± 10 mm / ± 5 mm) w stosunku do standardowych wymiarów ościeżnic stalowych, patrz str. 241, Tabela 3.

DOPLATY

- nakładka na ościeżnicę: kolory w okleinie CPL 0,2 mm – GRUPA II

50 | 61,50



AKCESORIA, WYMIARY, DODATKOWE INFORMACJE

Doskonałym uzupełnieniem oferty PORTA będzie szeroka gama klamek i akcesoriów, rekomendowanych przez naszych ekspertów oraz idealnie dopasowanych do poszczególnych produktów.





Klamka RUMBA

Kolekcja AZURA

CENA NETTO | BRUTTO PLN

Ze względu na użytą technikę druku kolor prezentowanego produktu może różnić się od oryginału.

ODKRYJ NOWĄ KOLEKCJĘ AZURA

Nowością w ofercie PORTA jest kolekcja AZURA składająca się z akcesoriów drzwiowych i meblowych, pozwalająca Klientom nadać wyjątkowy klimat i spójny charakter wystroju ich wnętrz. W skład zestawu wchodzi klamka, rozety, stopery drzwiowe, a także szeroki wybór uchwytów meblowych oraz wieszak ścienny.



Zobacz więcej na:
www.porta.com.pl/azura



AZURA CZARNY



Klamka | 260 | **319,80**



Rozeta WC | 79 | **97,17**



Uchwyt 320 mm | 78 | **95,94**



Uchwyt 192 mm | 57 | **70,11**



Uchwyt 128 mm | 45 | **55,35**



Uchwyt T-bar | 45 | **55,35**



Gałka stożek | 37 | **45,51**



Gałka walec | 25 | **30,75**



Stoper ścienny | 60 | **73,80**



Stoper podłogowy | 50 | **61,50**



Wieszak | 37 | **45,51**

Kolekcja AZURA

CENA NETTO | BRUTTO PLN

Ze względu na użytą technikę druku kolor prezentowanego produktu może różnić się od oryginału.

AZURA ŻŁOTY

Klamka | 295 | **362,85**Rozeta WC | 96 | **118,08**Uchwyt 320 mm | 86 | **105,78**Uchwyt 192 mm | 66 | **81,18**Uchwyt 128 mm | 53 | **65,19**Uchwyt T-bar | 70 | **86,10**Gałka stożek | 45 | **55,35**Gałka walec | 33 | **40,59**Stoper ścienny | 75 | **92,25**Stoper podłogowy | 55 | **67,65**Wieszak | 40 | **49,20**

AZURA SREBRNY

Klamka | 260 | **319,80**Rozeta WC | 79 | **97,17**Uchwyt 320 mm | 84 | **103,32**Uchwyt 192 mm | 61 | **75,03**Uchwyt 128 mm | 49 | **60,27**Uchwyt T-bar | 61 | **75,03**Gałka stożek | 45 | **55,35**Gałka walec | 33 | **40,59**Stoper ścienny | 65 | **79,95**Stoper podłogowy | 50 | **61,50**Wieszak | 37 | **45,51**

* Wartości wskazane przy uchwytach meblowych podłużnych (320 mm, 192 mm, 128 mm) wskazują na rozstaw śrub montażowych uchwytów.

Klamki

Ze względu na użytą technikę druku kolor prezentowanego produktu może różnić się od oryginału.

CENA NETTO | BRUTTO PLN

ACCENT



	srebrna	srebrna mat	złota mat
Klamka	80 98,40	92 113,16	92 113,16
Rozeta zwykła, patentowa	34 41,82	41 50,43	41 50,43
Rozeta z blokadą WC	46 56,58	53 65,19	53 65,19



MODERN



	srebrna	srebrna mat	złota mat
Klamka	74 91,02	85 104,55	85 104,55
Rozeta zwykła, patentowa	32 39,36	38 46,74	38 46,74
Rozeta z blokadą WC	43 52,89	49 60,27	49 60,27



NEXT

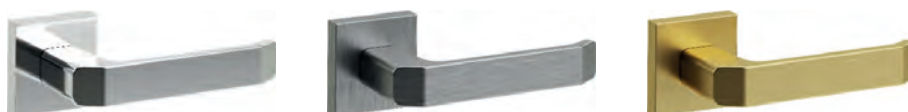

	srebrna	srebrna mat	złota mat
Klamka	83 102,09	83 102,09	83 102,09
Rozeta zwykła, patentowa	33 40,59	33 40,59	33 40,59
Rozeta z blokadą WC	44 54,12	44 54,12	44 54,12



OFFICE



Klamka	87 107,01
Rozeta zwykła, patentowa	34 41,82
Rozeta z blokadą WC	46 56,58



antracyt



CARO



Klamka	87 107,01
Rozeta zwykła, patentowa	34 41,82
Rozeta z blokadą WC	46 56,58



Klamki

Ze względu na użytą technikę druku kolor prezentowanego produktu może różnić się od oryginału.

CENA NETTO | BRUTTO PLN

ROYAL



Klamka zwykła, patentowa
Rozeta z blokadą WC

74 | **91,02**

85 | **104,55**

srebrna szczotkowana

złota antyczna

UWAGA cena dotyczy wszystkich kolorów

ELEGANT

POLECAMY! Cienka rozeta to nowoczesna forma i klasa sama w sobie.



srebrna



biała



czarna



Klamka zwykła, patentowa
Klamka z blokadą WC

151 | **185,73**

163 | **200,49**

159 | **195,57**

173 | **212,79**

159 | **195,57**

173 | **212,79**

SIMPLE

POLECAMY! Cienka rozeta to nowoczesna forma i klasa sama w sobie.



srebrna



biała



czarna



Klamka zwykła, patentowa
Klamka z blokadą WC

151 | **185,73**

163 | **200,49**

159 | **195,57**

173 | **212,79**

159 | **195,57**

173 | **212,79**

GAMET

UNICO



czarna struktura



antracyt struktura

Klamka
Rozeta zwykła, patentowa

74 | **91,02**

27 | **33,21**

Rozeta z blokadą WC

38 | **46,74**

74 | **91,02**

27 | **33,21**

38 | **46,74**



ORGANIC



czarna struktura



antracyt struktura

Klamka
Rozeta zwykła, patentowa
Rozeta z blokadą WC

74 | **91,02**

27 | **33,21**

38 | **46,74**

74 | **91,02**

27 | **33,21**

38 | **46,74**



Klamki

Ze względu na użytą technikę druku kolor prezentowanego produktu może różnić się od oryginału.

CENA NETTO | BRUTTO PLN

TOPAZ



stal nierdzewna

Klamka	51 62,73
Rozeta zwykła, patentowa	22 27,06
Rozeta z blokadą WC	38 46,74



EUFORIA Q



czarna

Klamka	70 86,10
Rozeta zwykła, patentowa	38 46,74
Rozeta z blokadą WC	49 60,27

EUFORIA



czarna

Klamka	87 107,01
Rozeta zwykła, patentowa	38 46,74
Rozeta z blokadą WC	55 67,65

Klamka oraz pokrętko WC pokryte powłoką antybakteryjną zawierającą aktywne jony srebra.



BARCELONA



chrom

Klamka	61 75,03
Rozeta zwykła, patentowa	38 46,74
Rozeta z blokadą WC	49 60,27



nikiel

61 75,03
38 46,74
49 60,27



czarna

61 75,03
38 46,74
49 60,27



RUMBA



chrom

Klamka	82 100,86
Rozeta zwykła, patentowa	38 46,74
Rozeta z blokadą WC	49 60,27



nikiel

82 100,86
38 46,74
49 60,27



czarna

82 100,86
38 46,74
49 60,27



SUPRA Q

NOWOŚĆ



czarna

Klamka	90 110,70
Rozeta zwykła, patentowa	28 34,44
Rozeta z blokadą WC	58 71,34



Klamki

Ze względu na użytą technikę druku kolor prezentowanego produktu może różnić się od oryginału.

Metal-Bud

PRODUCENT KLAMEK

CENA NETTO | BRUTTO PLN

SUPRA R NOWOŚĆ



czarna

Klamka	80 98,40
Rozeta zwykła, patentowa	18 22,14
Rozeta z blokadą WC	46 56,58



LUNA



złota



chrom



chrom szczotkowany



czarna

Klamka	109 134,07
Rozeta zwykła, patentowa	45 55,35
Rozeta z blokadą WC	76 93,48

UWAGA cena dotyczy wszystkich kolorów



CUBE



chrom szczotkowany mat



nikiel szczotkowany mat



czarna

Klamka	125 153,75
Rozeta zwykła, patentowa	49 60,27
Rozeta z blokadą WC	73 89,79

Klamka	125 153,75
Rozeta zwykła, patentowa	49 60,27
Rozeta z blokadą WC	73 89,79

Klamka	142 174,66
Rozeta zwykła, patentowa	49 60,27
Rozeta z blokadą WC	73 89,79



BELLA SLIM

POLECAMY! Cienka rozeta to nowoczesna forma i klasa sama w sobie.



chrom



złota



czarna

Klamka	131 161,13
Rozeta zwykła, patentowa	49 60,27
Rozeta z blokadą WC	73 89,79

Klamka	131 161,13
Rozeta zwykła, patentowa	49 60,27
Rozeta z blokadą WC	73 89,79

Klamka	131 161,13
Rozeta zwykła, patentowa	49 60,27
Rozeta z blokadą WC	73 89,79



GAŁKA Q SLIM NOWOŚĆ



czarna

Gałka	300 369,00
Rozeta zwykła, patentowa	43 52,89
Rozeta z blokadą WC	70 86,10



Klamki

Ze względu na użytą technikę druku kolor prezentowanego produktu może różnić się od oryginału.

CENA NETTO | BRUTTO PLN

Metal-Bud

RODUCENT KLAMEI

MAXIMA



chrom



chrom szczotkowany



czarna

Klamka
ozeta zwykła,
patentowa
Rozeta z blokadą WC

232 | **285,36**

49 | **60,27**

84 | **103,32**

232 | **285,36**

49 | **60,27**

84 | **103,32**

232 | **285,36**

49 | **60,27**

84 | **103,32**



MAXIMA CONNECT

NOWOŚĆ



czarna z białym insertem

Klamka
Rozeta zwykła
Rozeta patentowa
Rozeta z blokadą WC

222 | **273,06**

42 | **51,66**

44 | **54,12**

79 | **97,17**



PRISMA



chrom



czarna

Klamka
ozeta zwykła,
patentowa
Rozeta z blokadą WC

322 | 396,06

49 | **60,27**

84 | **103,32**

322 | 396,06

49 | **60,27**

84 | **103,32**



LEA **NOWOŚĆ**



złota



czarna

Klamka
Rozeta zwykła,
patentowa
Rozeta z blokadą WC

84 | **103,32**

33 | **40,59**

44 | **54,12**

94 | **115,62**

33 | **40,59**

44 | **54,12**



RONDA **NOWOŚĆ**



złota mat



czarna

Klamka
Rozeta zwykła,
patentowa
Rozeta z blokadą WC

130 | **159,90**

41 | **50,43**

57 | **70,11**

113 | **138,99**

38 | **46,74**

55 | **67,65**



Klamki

Ze względu na użytą technikę druku kolor prezentowanego produktu może różnić się od oryginału.

CENA NETTO | BRUTTO PLN



■ BRAVA



	chrom	chrom szczotkowany	czarna
Klamka	157 193,11	157 193,11	157 193,11
Rozeta zwykła, patentowa	47 57,81	47 57,81	47 57,81
Rozeta z blokadą WC	77 94,71	77 94,71	77 94,71

■ JULIA



	chrom
Klamka	156 191,88
Rozeta zwykła, patentowa	43 52,89
Rozeta z blokadą WC	62 76,26

■ DIVO FIT

POLECAMY! Cienka rozeta to nowoczesna forma i klasa sama w sobie.



	chrom	chrom satyna	czarna
Klamka	170 209,10	170 209,10	170 209,10
Rozeta zwykła, patentowa	43 52,89	43 52,89	43 52,89
Rozeta z blokadą WC	63 77,49	63 77,49	63 77,49

■ DIVO FIT Q

POLECAMY! Cienka rozeta to nowoczesna forma i klasa sama w sobie.



	chrom	chrom satyna	czarna
Klamka	170 209,10	170 209,10	170 209,10
Rozeta zwykła, patentowa	43 52,89	43 52,89	43 52,89
Rozeta z blokadą WC	63 77,49	63 77,49	63 77,49



■ LEA LUX



	chrom	czarna
Klamka	111 136,53	111 136,53
Rozeta zwykła, patentowa	53 65,19	53 65,19
Rozeta z blokadą WC	72 88,56	72 88,56

Klamki

Ze względu na użytą technikę druku kolor prezentowanego produktu może różnić się od oryginału.

CENA NETTO | BRUTTO PLN

APRILE

AZALIA

	złota	chrom satyna, chrom polerowany, czarna
Klamka	200 246,00	166 204,18
Rozeta zwykła, patentowa	56 68,88	46 56,58
Rozeta z blokadą WC	95 116,85	79 97,17

LILA

	chrom polerowany	chrom satyna	czarna
Klamka	180 221,40	180 221,40	180 221,40
Rozeta zwykła, patentowa	50 61,50	50 61,50	50 61,50
Rozeta z blokadą WC	82 100,86	82 100,86	82 100,86

ORTICA

NOWOŚĆ

	złota	chrom polerowany, czarna
Gałka	276 339,48	248 305,04
Rozeta zwykła, patentowa	56 68,88	46 56,58
Rozeta z blokadą WC	95 116,85	79 97,17

LUCIA PROF SMART2LOCK

NOWOŚĆ

klamka z automatycznym mechanizmem ryglowania

		
stal nierdzewna 380 467,40	klamka zablokowana	klamka odblokowana

Klamki obiektowe



■ OVAL / klasa 4



CENA NETTO | BRUTTO PLN
stal nierdzewna

Klamka
49 | **60,27**



Rozeta zwykła
11 | **13,53**



Rozeta patentowa
11 | **13,53**



Rozeta z blokadą WC
41 | **50,43**

■ KVADRAT / klasa 4



CENA NETTO | BRUTTO PLN
stal nierdzewna

Klamka
56 | **68,88**



Rozeta zwykła
21 | **25,83**



Rozeta patentowa
21 | **25,83**



Rozeta z blokadą WC
52 | **63,96**



■ UNO 3S / klasa 3



CENA NETTO | BRUTTO PLN
stal nierdzewna

Klamka
78 | **95,94**



Rozeta zwykła
42 | **51,66**



Rozeta patentowa
42 | **51,66**



Rozeta z blokadą WC
59 | **72,57**

POLECAMY! Cienka rozeta to nowoczesna forma i klasa sama w sobie.

■ DUE 3S / klasa 3



CENA NETTO | BRUTTO PLN
stal nierdzewna

Klamka
74 | **91,02**



Rozeta zwykła
37 | **45,51**



Rozeta patentowa
37 | **45,51**



Rozeta z blokadą WC
54 | **66,42**

POLECAMY! Cienka rozeta to nowoczesna forma i klasa sama w sobie.

■ EDEL / klasa 3



Klamka Patentowa Z blokadą WC
stal nierdzewna | 62 | **76,26** | 72 | **88,56**

■ MINI PLUS



Klamka (72) plastikowa MINI PLUS
czarna (zwykła, patent) | 25 | **30,75**

Klamki

Ze względu na użytą technikę druku kolor prezentowanego produktu może różnić się od oryginału.

CENA NETTO | BRUTTO PLN

CENA NETTO | BRUTTO PLN

MIRO

produkt dedykowany wyłącznie do drzwi AGAT

Klamka (72)	z uchwytem standardowym	szyld do górnego zamka
nikiel szczotkowany, czarny	65 79,95	27 33,21



Metal-Bud
PRODUCENT KLAMEK

PORTA AGAT (I KLASA EUROPEJSKA)

Klamka (72)	z uchwytem standardowym	z uchwytem „gałka”	szyld do górnego zamka
srebrny	111 136,53	134 164,82	46 56,58
czarny	125 153,75	150 184,50	60 73,80



NOWOŚĆ



VS
ŁADNE KLAMKI

PORTA AGAT PLUS (I KLASA EUROPEJSKA)

Klamka (72)	z uchwytem standardowym	z uchwytem „gałka”	szyld do górnego zamka
inox	111 136,53	134 164,82	46 56,58

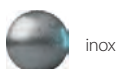

FKS

PORTA OPAL (II KLASA EUROPEJSKA)

Klamka (72)	z uchwytem standardowym	z uchwytem „gałka”	szyld do górnego zamka
inox, tytanowy	130 159,90	153 188,19	60 73,80



AXA
HOME SECURITY

PORTA OPAL PLUS (II KLASA EUROPEJSKA)

Klamka (72)	z uchwytem standardowym	z uchwytem „gałka”	szyld do górnego zamka
inox	130 159,90	153 188,19	60 73,80

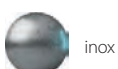

FKS

PORTA GRANIT (III KLASA EUROPEJSKA, DAWNIEJ KLASA „C”)

Klamka (72)	z uchwytem standardowym	z uchwytem „gałka”	szyld do górnego zamka
inox, tytanowy	198 243,54	220 270,60	110 135,30



AXA
HOME SECURITY

Klamki

Ze względu na użytą technikę druku kolor prezentowanego produktu może różnić się od oryginału.

CENA NETTO | BRUTTO PLN

CENA NETTO | BRUTTO PLN

PORTA GRANIT PLUS (III KLASA EUROPEJSKA, DAWNIEJ KLASA „C”)

Klamka (72)	z uchwytem standardowym	z uchwytem „gałka”	szyld do górnego zamka
inox, tytanowy	264 324,72	286 351,78	135 166,05



AXA
HOME SECURITY

ROYAL (III KLASA EUROPEJSKA, DAWNIEJ KLASA „C”)

Klamka (72)	z uchwytem standardowym	z uchwytem „gałka”	szyld do górnego zamka
inox	252 309,96	279 343,17	147 180,81
czarny	292 359,16	318 391,14	173 212,79



AXA
HOME SECURITY

PORTA SAFE (III KLASA BEZPIECZEŃSTWA)

Klamka (92)	z uchwytem standardowym	z uchwytem „gałka”	szyld do górnego zamka
inox, tytanowy	190 233,70	211 259,53	80 98,40
czarny	200 246,00	222 273,06	91 111,93

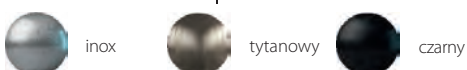

AXA
HOME SECURITY

POCHWYTY

do kolekcji drzwi zewnętrznych wejściowych

stal nierdzewna	na 1 stronę
gięty okrągły 90 cm	328 403,44
prosty okrągły 90 cm	284 349,32



inox i tytanowy	na 1 stronę
prosty okrągły 150 cm	306 376,38
prosty prostokątny 150 cm	328 403,44

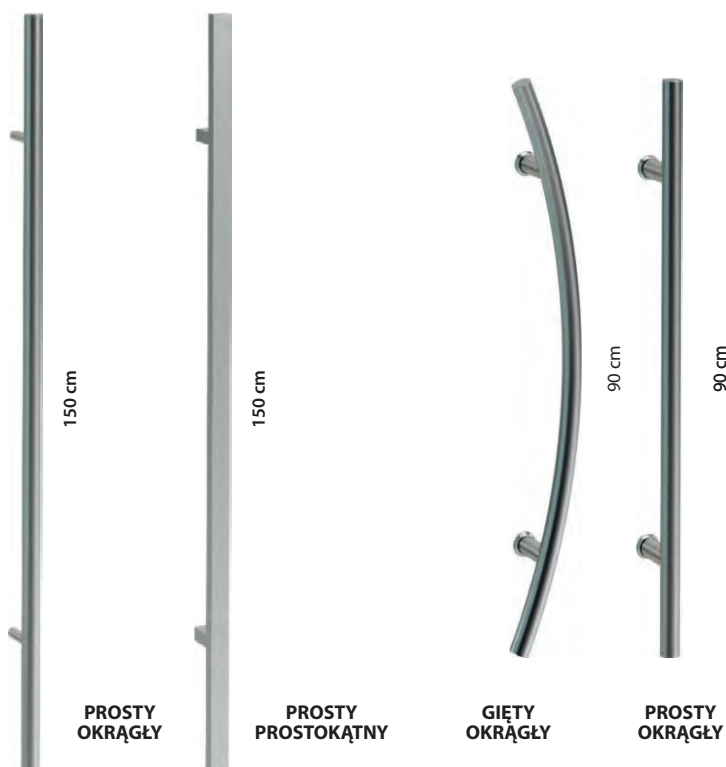

PROSTY
OKRĄGŁY

PROSTY
PROSTOKĄTNY

GIĘTY
OKRĄGŁY

PROSTY
OKRĄGŁY

Aksesoria dodatkowe

CENA NETTO | BRUTTO PLN

■ PODKŁADKI POD KLAMKĘ

NOWOŚĆ



podkładka prostokątna



podkładka okrągła



podkładka owalna

20 | **24,60**

■ BULAJ ZE STALI NIERDZEWNEJ



- Bulaj jest dostępny tylko w skrzydłach z wypełnieniem z płyty wiórowej otworowej, w następujących modelach skrzydeł płaskich: MINIMAX, PORTA DECOR, PORTA CPL, ENDURO, Natura CLASSIC, PORTA RESIST.
- Średnica zewnętrzna wynosi 350 mm.
- Do wyboru jest przezroczysta lub matowa szyba bezpieczna klasy 2 o grubości 6 mm.
- Dopłata za bulaj ze stali nierdzewnej 501 | **616,23**
- Dopłata za bulaj czarny 550 | **676,50**

■ WYPOSAŻENIE DRZWI WEJŚCIOWYCH



Dwie wkładki patentowe klasy „B”
• kolor srebrny i złoty

118 | **145,14**

■ PRÓG

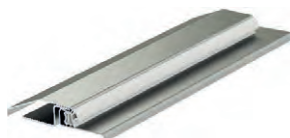

Próg ze stali nierdzewnej do ościeżnic produkcji PORTA:

- standardowy (90 mm) – 120 | **147,60**
- poszerzony (120 mm) – 143 | **175,89**

do drzwi dwuskrzydłowych:

- standardowy (90 mm) – 192 | **236,16**
- poszerzony (120 mm) – 228 | **280,44**

■ SAMOZAMYKACZ



Samozamykacz
• kolor srebrny i brązowy

209 | **257,07**

■ POCHWYTY



Zamek hakowy na klucz lub łazienkowy z pochwytami bocznymi i czołowym, do drzwi przesuwanych.

- kolor złoty, złoty matowy, srebrny, srebrny matowy, czarny

167 | **205,41**



Pochwyty okrągły do drzwi przesuwanych w cenie skrzydła.

- kolor srebrny, złoty i czarny

■ ELEKTROZACZEPY



Elektrozaczep do ościeżnicy stalowej Kątowej DUŻEJ i Regulowanej

- awersyjny - 286 | **351,78**
- rewersyjny - 319 | **392,37**



Elektrozaczep do ościeżnicy PORTA SYSTEM

- awersyjny - 242 | **297,66**
- rewersyjny - 275 | **338,25**

■ PRZYGOTOWANIE D SKRÓTU



Pochwyty prostokątne i podłużne do drzwi przesuwanych.

- kolor złoty, złoty matowy, srebrny, srebrny matowy, czarny

77 | **94,71** (za komplet)



Przygotowanie skrzydła do skrótu

- maksymalnie 60 mm

26 | **31,98**

Aksesoria dodatkowe

CENA NETTO | BRUTTO PLN

ZAMKI



Zamek magnetyczny z czołem ze stali nierdzewnej (do skrzydeł przylgowych i bezprzylgowych), czarny lub biały (do skrzydeł bezprzylgowych)



Zamek PRIME z czołem w kolorze srebrnym lub złotym

NOWOŚĆ



Zamek z czołem w kolorze czarnym (nieodstępny w wersji patent)

ZAWIASY



Sprzedaż zawiasów 3D na sztuki - część skrzydłowa i ościeżnicowa

- złoty 121 | 148,83
- srebrny, biały, czarny 105 | 129,15



Sprzedaż zawiasów czopowych PRIME detal - część skrzydłowa i ościeżnicowa

- złoty, złoty matowy, srebrny, srebrny matowy

18 | 22,14



Sprzedaż zawiasów standard część skrzydłowa i ościeżnicowa

- srebrny

11 | 13,53

NOWOŚĆ



Sprzedaż zawiasów na sztuki część skrzydłowa i ościeżnicowa

- czarny

12 | 14,76



Sprawdź jak wyregulować zawiasy



NOWOŚĆ



Sprzedaż zawiasów czopowych regulowanych 3D część skrzydłowa i ościeżnicowa

- srebrny

12 | 14,76

SUPER CENA

NAKŁADKI



Nakładki na zawiasy standard i czopowe regulowane 3D do drzwi wewnętrzzalowych (komplet na jeden zawias)

- złoty, srebrny matowy, chrom połysk 8 | 9,84
- biały, czarny 8 | 9,84



Nakładki na zawiasy Villadora (komplet na jeden zawias)

- złoty połysk, stare złoto, srebrny połysk

34 | 41,82

Aksesoria dodatkowe

CENA NETTO | BRUTTO PLN

■ ELEKTRONICZNA KLAMKA BLUESMART

Otwierana za pomocą kart identyfikacyjnych, kluczy blueSmart lub uprawnionych breloków do kluczy. Zarządzanie systemem odbywa się za pomocą dedykowanego oprogramowania. Elektroniczna klamka jest dostępna dla wyrobów wewnętrzzlokalowych, technicznych akustycznych i technicznych przeciwpożarowych - do zastosowania wewnętrznego.

Szyldy dostępne w dwóch kolorach – biały (RAL 9003) i czarny (RAL 9005).

Ulotka klamki zawierająca szczegółowe informacje, możliwości zastosowań oraz cennik dostępna jest w zakładce DO POBRANIA na stronie www.PORTA.com.pl



biały (RAL 9003)



czarny (RAL 9005)

Klamka elektroniczna systemu blueSmart	1 500 1845,00
Klucz pasywny użytkownika kolorowy	105 129,15
Oprogramowanie systemu blueSmart	3200 3936,00

PORTA DOOR CARE NOWOŚĆ

zestaw do czyszczenia, odświeżenia i regeneracji powierzchni drzwi



Regularne stosowanie preparatów zapewni utrzymanie drzwi w czystości i doskonałej formie, gwarantującej najwyższy poziom zadowolenia z użytkowanych drzwi.

Zaleca się stosować regularnie co 2-3 tygodnie, w przypadku intensywnych zabrudzeń częściej, a w między czasie przecierać drzwi miękką i suchą szmatką, bez używania dodatkowych preparatów czyszczących.

W SKŁAD ZESTAWU WCHODZI:

PORTA Door Cleaner – preparat do czyszczenia powierzchni drzwi

Preparat do gruntownego czyszczenia wszystkich rodzajów powierzchni drzwi. Nie zmienia stopnia połysku. Usuwa ślady po tuszczach, naklejkach, woskach, długopisach, ołówku, mazakach, paście do butów, nikotynie itp. Działa antystatycznie.

PORTA Door Refresher – preparat do odświeżania i regeneracji powierzchni drzwi

Preparat do odświeżania i regeneracji wszystkich rodzajów powierzchni drzwi z drewna naturalnego, okleiny, płyty, drzwi lakierowanych nowoczesnych i stylizowanych. Usuwa szare plamy po wodzie i alkoholu. Ożywia kolor i przywraca pierwotny wygląd powierzchni drzwi. Nie stosować do powierzchni drzwi o wysokim połysku, woskowanych i olejowanych. Nie zawiera wosku i silikonu.

96 | 118,08 PLN

Listwy i wentylacja

CENA NETTO | BRUTTO PLN

LISTWY MASKUJĄCE

Listwy płaskie



Listwy zaokrąglone



Ćwierćwałki
(2,15 m x 12 mm x 22 mm)



MODELE	Portadecor, Portasynchro 3D	Portaperfect 3D, Portadur, CPL HQ, Portalamino	Okleina Premium, Gladstone/Halifax	Farba Akrylowa UV	Okleiny Naturalne
Listwy płaskie i zaokrąglone*	70 86,10	100 123,00	110 135,30	140 172,20	190 233,70
Ćwierćwałek **	22 27,06	32 39,36	37 45,51	51 62,73	72 88,56

* Komplet na jedną stronę. ** Cena za 1 szt. długości 2150 mm.

LISTWY PRZYPODŁOGOWE NOWE KOLORY

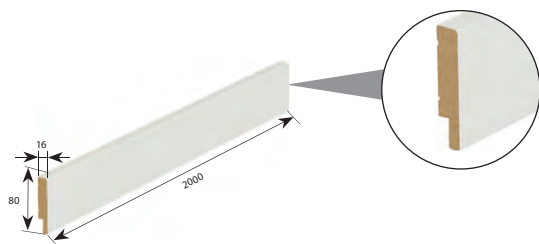

MODELE	Farba Akrylowa UV, Portaperfect, CPL HQ, kolor Fiord	Nielakierowane, Portadecor
1 szt.	65 79,95	60 73,80
5 szt.	225 276,75	185 227,55

KOLORYSTYKA

Portadecor: Biały, Nielakierowane
Farba Akrylowa UV: Biały i Szary
Portaperfect: Dąb Naturalny
CPL HQ: Czarny

LISTWY ŚCIENNE NOWOŚĆ

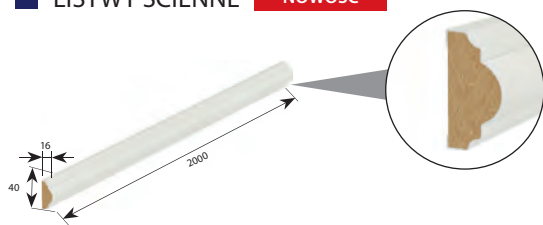

MODELE	Nielakierowane, kolor Fiord
4 szt.	115 141,45

WENTYLACJA



Tuleje wentylacyjne
• I rząd (różne kolory)
39 | **47,97**



Tuleje wentylacyjne
• II rzędy (różne kolory)
39 | **47,97**



Podcięcie wentylacyjne
39 | **47,97**



Szczelina wentylacyjna
39 | **47,97**



Kratka wentylacyjna z osadzeniem (różne kolory)
• Kratka spełnia warunki wentylacji łazienek zgodnie z przepisami prawa budowlanego.
39 | **47,97**



Sprzedaj tulei wentylacyjnych stalowych, detal za sztukę
• Dostępne kolory:
- tuleje kwadratowe: złoty, złoty matowy, srebrny, srebrny matowy
- tuleje okrągłe: srebrny, srebrny matowy
25 | **30,75**

Wymiary montażowe drzwi

■ OŚCIEŻNICA MINIMAX

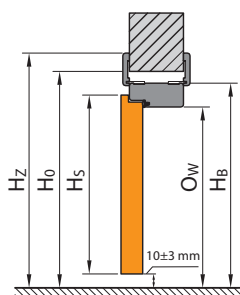
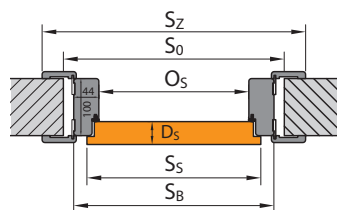

■ OŚCIEŻNICA PORTA SYSTEM

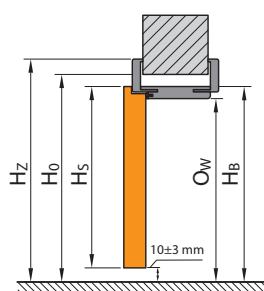
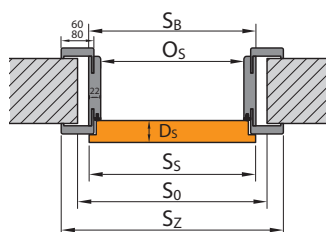

■ OŚCIEŻNICA PORTA SYSTEM ELEGANCE

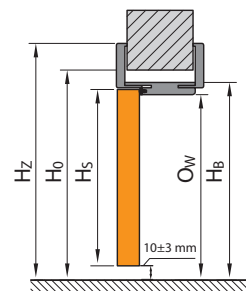
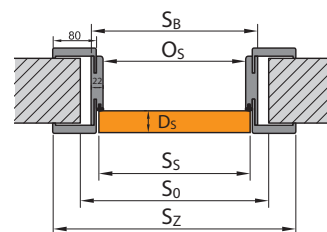

■ OŚCIEŻNICA LEVEL

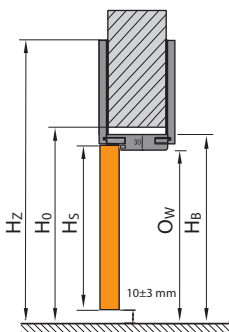
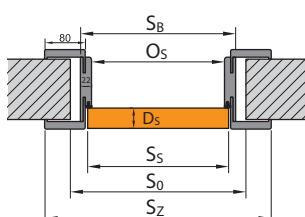

■ OŚCIEŻNICA STALOWA

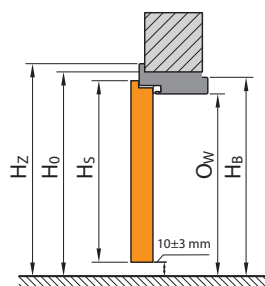
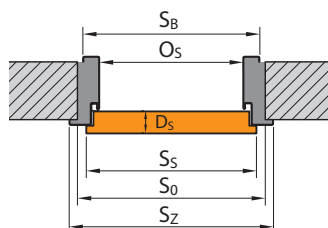

■ OŚCIEŻNICA STALOWA BEZPRZYLGOWA

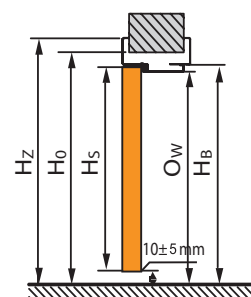
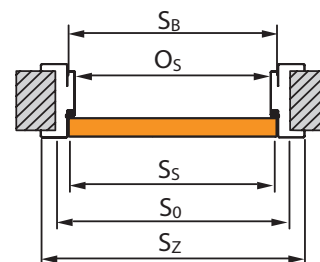

 Zobacz jak zmierzyć
otwór w murze

Wymiary montażowe drzwi

PORTA HIDE

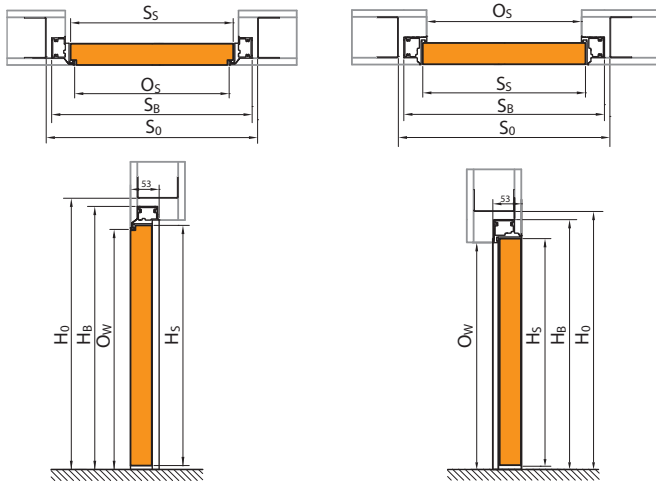

OŚCIEŻNICA Z ODWROTNĄ PRZYLGĄ

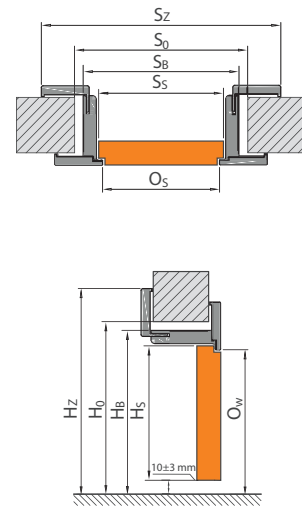

SYSTEM PRZESUWNY PORTA

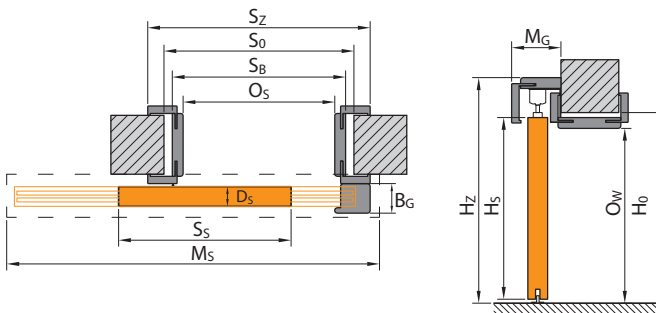

SYSTEM PRZESUWNY KOMPAKT

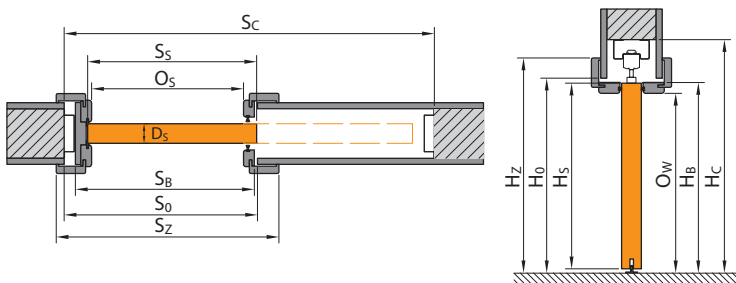

SYSTEM PRZESUWNY BEZOŚCIEŻNICOWY

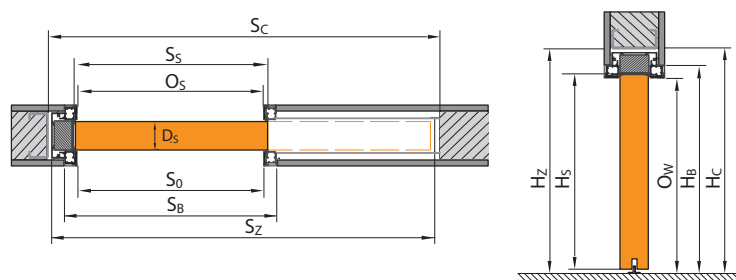

Tabele wymiarów drzwi

LEGENDA DO WYMIARÓW

S_s	całkowita szerokość skrzydła drzwiowego (łącznie z przylgami)	H_b	wysokość ościeżnicy, wymiar bez listew maskujących
H_s	całkowita wysokość skrzydła drzwiowego (łącznie z przylgą)	S_z	szerokość całkowita ościeżnicy, wymiar z listwami maskującymi
D_s	grubość skrzydła drzwiowego	H_z	wysokość całkowita ościeżnicy, wymiar z listwami maskującymi
S_o	szerokość otworu w murze przygotowanego do osadzenia ościeżnicy	M_s	szerokość maskownicy systemu przesuwnego
H_o	wysokość otworu w murze przygotowanego do osadzenia ościeżnicy, mierzone od poziomu wykończonej podłogi	M_g	grubość maskownicy systemu przesuwnego
O_s	szerokość w świetle ościeżnicy (w przypadku drzwi Alfa, Beta wymiar jest pomniejszony o grubość wiszących na ościeżnicy skrzydeł)	B_g	grubość belki odbojowej systemu przesuwnego
O_w	wysokość w świetle ościeżnicy (mierzona od poziomu wykończonej podłogi)	$T_{s/w}$	dopuszczalna tolerancja odchyłki szerokości wysokości otworu w murze
S_b	szerokość ościeżnicy, wymiar bez listew maskujących	S_c	szerokość otworu w ścianie pod zabudowę kasety
		H_c	wysokość otworu w ścianie pod zabudowę kasety (mierzona od poziomu wykończonej podłogi)

Zwróć uwagę na opaski 60/80 mm w tabelach wymiarowych (S_z).

DRZWI WEWNĄTRZLOKALOWE Z OŚCIEŻNICAMI DREWNIANYMI

TABELA 1

Tabelę wymiarową drzwi dwuskrzydłowych wewnętrzzlokalowych z ościeżnicami drewnianymi znajdziesz na www.PORTA.com.pl/do-pobrania

RODZAJ OŚCIEŻNICY	ROZMIAR	S_s	H_s	D_s	S_o	H_o	O_s	O_w	S_b	H_b	S_z (6)	S_z (8)	H_z	$T_{s/w}$
z ościeżnicami: Minimax 60 mm Minimax 100 mm MDF w naturalnej okleinie	60	644	2030	40	710	2075	602	2016	690	2060	800	-	2115	+20 / +10
	70	744			810		702		790		900	-		
	80	844			910		802		890		1000	-		
	90	944			1010		902		990		1100	-		
	100	1044			1110		1002		1090		1200	-		
z ościeżnicą PORTA SYSTEM	60	644	2030	40	680	2060	602	2016	646	2038	746	786	kątownik (6) / (8) 2088 / 2108	+20 / +10
	70	744			780		702		746		846	886		
	80	844			880		802		846		946	986		
	90	944			980		902		946		1046	1086		
	100	1044			1080		1002		1046		1146	1186		
z ościeżnicami: PORTA SYSTEM ELEGANCE LEVEL	60	618	2017	40	690	2060 / 2070	602	2016	646	2038 / 2046	-	786	2108 / panel górny (20) / (100) 2228/3028	+10 / +10
	70	718			790		702		746		-	886		
	80	818			890		802		846		-	986		
	90	918			990		902		946		-	1086		
	100	1018			1090		1002		1046		-	1186		
z ościeżnicą PORTA SYSTEM ELEGANCE 90 stopni	60	618	2017	40	690	2060	602	2016	646	2038	-	786	2108	+10/+10
	70	718			790		702		746		-	886		
	80	818			890		802		846		-	986		
	90	918			990		902		946		-	1086		
	100	1018			1090		1002		1046		-	1186		
z ościeżnicą PORTA SYSTEM z odwrotną przylgą*	60	639	2027	40	720	2080	626	2028	691	2061	-	831	2130	±10/±5
	70	739			820		726		791		-	931		
	80	839			920		826		891		-	1031		
	90	939			1020		926		991		-	1131		
	100	1039			1120		1026		1091		-	1231		
z ościeżnicą RENOVA**	60	644	2030	40	596	2016	558	1994	584	2007	746	-	2088	+15 / -6
	70	744			696		658		684		846	-		
	80	844			796		758		784		946	-		
	90	944			896		858		884		1046	-		
	100	1044			996		958		984		1146	-		
	110	1144			1096		1058		1084		1246	-		
z ościeżnicą Villadora RETRO	60	644	2030	40	680	2060	602	2016	646	2038	-	789	2110	+20 / +10
	70	744			780		702		746		-	889		
	80	844			880		802		846		-	989		
	90	944			980		902		946		-	1089		
	100	1044			1080		1002		1046		-	1189		

UWAGA: Wymiary S_z i H_z dla ościeżnic w okleinie naturalnej podano z tolerancją -1 mm / +3 mm.

* Wymiar zewnętrzny (po węższej stronie skrzydła) S_s i H_s identyczny jak wymiar drzwi z ościeżnicą PORTA SYSTEM ELEGANCE

** S_o / H_o – oznacza szerokość/wysokość mierzoną w świetle przejścia starej stalowej ościeżnicy. $T_{s/w}$ – tolerancja + 15 mm zależy od konstrukcji starej ościeżnicy.

Tabele wymiarów drzwi

DRZWI WEWNĄTRZLOKALOWE Z OŚCIEŻNICAMI STALOWYMI

TABELA 2

RODZAJ OŚCIEŻNICY	ROZMIAR	S _s	H _s	D _s	S ₀	H ₀	O _s	O _w	S _B	H _B	S _Z	H _Z	T _{SW}
z ościeżnicą Kątową MAŁĄ PLUS	60	644	2030	40	649	2043	596	2016	629	2033	706	2071	±10/±5
	70	744			749		696		729		806		
	80*	844			849		796		829		906		
	90*	944			949		896		929		1006		
	100	1044			1049		996		1029		1106		
z ościeżnicami: Kątową DUŻĄ do ścian murowanych i Kątową DUŻĄ SKŁADANĄ ze stali nierdzewnej	60	644	2030	40	675	2055	596	2016	656	2046	706	2071	±10/±5
	70	744			775		696		756		806		
	80*	844			875		796		856		906		
	90*	944			975		896		956		1006		
	100	1044			1075		996		1056		1106		
z ościeżnicą Kątową DUŻĄ do ścian kartonowo-gipsowych	60	644	2030	40	685	2055	596	2016	680	2046	706	2071	+10/+5
	70	744			785		696		780		806		
	80*	844			885		796		880		906		
	90*	944			985		896		980		1006		
	100	1044			1085		996		1080		1106		
z ościeżnicą REGULOWANĄ	60	644	2030	40	690	2063	596	2016	670	2053	716	2076	-10/-5
	70	744			790		696		770		816		
	80*	844			890		796		870		916		
	90*	944			990		896		970		1016		
	100	1044			1090		996		1070		1116		
z ościeżnicą REGULOWANĄ PS „na kant”	60	644	2030	40	700	2070	596	2016	679	2058	736	2086	-10/-5
	70	744			800		696		779		836		
	80*	844			900		796		879		936		
	90*	944			1000		896		979		1036		
	100	1044			1100		996		1079		1136		
z ościeżnicą Stalową PORTA SYSTEM	60	644	2030	40	675	2055	596	2016	646	2041	736	2086	±10/±5
	70	744			775		696		746		836		
	80*	844			875		796		846		936		
	90*	944			975		896		946		1036		
	100	1044			1075		996		1046		1136		
Stalowa PORTA SYSTEM ELEGANCE**	60	618	2017	40	676	2056	596	2016	646	2041	736	2086	±10/±5
	70	718			776		696		746		836		
	80	818			876		796		846		936		
	90	918			976		896		946		1036		
	100	1018			1076		996		1046		1136		
Kątowna DUŻA Bezprzylgowa do ścian murowanych**	60	618	2017	40	676	2056	596	2016	656	2046	736	2086	±10/±5
	70	718			776		696		756		836		
	80	818			876		796		856		936		
	90	918			976		896		956		1036		
	100	1018			1076		996		1056		1136		
Kątowna DUŻA Bezprzylgowa do ścian kartonowo-gip- sowych**	60	618	2017	40	681	2056	596	2016	656	2046	736	2086	+10/+5
	70	718			781		696		756		836		
	80	818			881		796		856		936		
	90	918			981		896		956		1036		
	100	1018			1081		996		1056		1136		
Stalowa Regulowana Bezprzylgowa**	60	618	2017	40	690	2063	596	2016	670	2053	736	2086	-10/-5
	70	718			790		696		770		836		
	80	818			890		796		870		936		
	90	918			990		896		970		1036		
	100	1018			1090		996		1070		1136		
	60	618	2017	40	690	2063	596	2016	670	2053	736	2086	-10/-5
	70	718			790		696		770		836		
	80	818			890		796		870		936		
	90	918			990		896		970		1036		
	100	1018			1090		996		1070		1136		
	60	618	2017	40	690	2063	596	2016	670	2053	736	2086	-10/-5
	70	718			790		696		770		836		
	80	818			890		796		870		936		
	90	918			990		896		970		1036		
	100	1018			1090		996		1070		1136		

** W przypadku gdy puszką zawiasu nie może się w świetle muru należy wykonać podkucie.

***UWAGA!** Zamówienia w normie inwestycyjnej (światło przejścia 800, 900 mm) – dostępne jako standard – bez dopłaty (norma inwestycyjna - do S₀ należy dodać 8 mm). Prosimy pamiętać również o doborze właściwego rozmiaru skrzydeł dedykowanych do kompletu.

Tabele wymiarów drzwi

DRZWI TECHNICZNE

TABELA 3

RODZAJ OŚCIEŻNICY	ROZMIAR	S _s	H _s	D _s	S _o	H _o	O _s	O _w	S _B	H _B	S _z (6)	S _z (8)	H _z	T _{s/w}
Rw=27 dB z ościeżnicą PORTA SYSTEM	60	644	2030	40	680	2060	602	2016	646	2038	746	786	kątownik (6) / (8) 2088 / 2108	+20 / +10
	70	744			780		702		746		846	886		
	80	844			880		802		846		946	986		
	90	944			980		902		946		1046	1086		
	100	1044			1080		1002		1046		1146	1186		
Rw=32 dB ze wzmocnioną ościeżnicą PORTA SYSTEM	60	644	2030	44	680	2060	602	2016	650	2040	746	786	kątownik (6) / (8) 2088 / 2108	+20 / +10
	70	744			780		702		750		846	886		
	80	844			880		802		850		946	986		
	90	952			988		910		958		1054	1094		
	100	1044			1080		1002		1050		1146	1186		
PORTA SILENCE Rw=37 dB przyłogowa regulowana	80	844	2030	49 / 50	880	2060	802	2016	850	2040	946	986	2088/2108	+20 / +10
	90	968			1004		926		974		1070	1110		
	100	1044			1080		1002		1050		1146	1186		
PORTA SILENCE Rw=37 dB beprzyłogowa regulowana	80	818	2017	49 / 50	880	2060	801	2016	849	2040	-	985	-2108	+20 / +10
	90	968			1030		951		999		-	1135		
	100	1018			1080		1001		1049		-	1185		
PORTA SILENCE Rw=37 dB przyłogowa stała	80	844	2030	49 / 50	950	2090	802	2017	922	2077	1024	1064	2128/2148	±10 / ±5
	90	968			1074		926		1046		1148	1188		
	100	1044			1150		1002		1122		1224	1264		
PORTA SILENCE Rw=37 dB beprzyłogowa stała	80	818	2017	49 / 50	950	2090	801	2017	921	2077	-	1063	-2148	±10 / ±5
	90	968			1100		951		1071		-	1213		
	100	1018			1150		1001		1121		-	1263		
PORTA SILENCE Rw=37dB przyłogowe z ośc. stalową *	80	844	2030	49 / 50	876	2055	796	2013	856	2043	906	-	2068	±10 / ±5
	90	968			1000		920		980		1030	-		
	100	1044			1076		996		1056		1106	-		
PORTA SILENCE Rw=37dB beprzyłogowe z ośc. stalową *	80	818	2017	49 / 50	875	2055	795	2013	855	2043	905	-	2068	+10 / +5
	90	968			1026		945		1005		1055	-		
	100	1018			1075		995		1055		1105	-		
Rw=42 dB ze wzmocnioną ościeżnicą PORTA SYSTEM	80	868	2047	68 / 69	915	2080	802	2020	872	2056	968	1008	kątownik (6) / (8) 2104 / 2124	+20 / +10
	90	968			1015		902		972		1068	1108		
	100	1068			1115		1002		1072		1168	1208		
Rw=42 dB z ościeżnicą MDF	80	868	2047	68 / 69	975	2105	802	2021	946	2093	1048	1088	kątownik (6) / (8) 2144 / 2164	±10 / ±5
	90	968			1075		902		1046		1148	1188		
	100	1068			1175		1002		1146		1248	1288		
Rw=42 dB z ościeżnicą stalową*	80	888	2047	68 / 69	890	2055	810	2015	870	2045	950	-	2085	±10 / ±5
	90	988			990		910		970		1050	-		
	100	1088			1090		1010		1070		1150	-		
EI 30 z ościeżnicą MDF	60	644	2030	44 / 45	750	2090	602	2014	722	2077	824	864	kątownik (6) / (8) 2128 / 2148	±10 / ±5
	70	744			850		702		822		924	964		
	80	844			950		802		922		1024	1064		
	90	952			1060		910		1030		1132	1172		
	100	1044			1150		1002		1122		1224	1264		
EI 30, Rw=27 dB, Rw=32 dB z ościeżnicą stalową*	60	644	2030	44 / 45 40 / 41 44 / 45	675	2055	596	2013	656	2043	706	-	2068	±10 / ±5
	70	744			775		696		756		806	-		
	80	844			875		796		856		906	-		
	90	952			985		904		964		1014	-		
	100	1044			1075		996		1056		1106	-		
Rw=27 dB, Rw=32 dB z ościeżnicą stalową do ścian kartonowo- gipsowych	60	644	2030	40 / 41 44 / 45	685	2058	596	2013	680	2058	706	-	2068	+10 / +5
	70	744			785		696		780		806	-		
	80	844			885		796		880		906	-		
	90	952			993		904		988		1014	-		
	100	1044			1085		996		1080		1106	-		

Tabele wymiarów drzwi

DRZWI TECHNICZNE c.d.

TABELA 3

RODZAJ OŚCIEŻNICY	ROZMIAR	S _s	H _s	D _s	S _o	H _o	O _s	O _w	S _B	H _B	S _z (6)	S _z (8)	H _z	T _{s/w}
EI 60 z ościeżnicą drewnianą	60	668	2030	60 / 61	775	2090	628	2017	747	2077	858	-	2133	±10 / ±5
	70	768			875		728		847		958	-		
	80	868			975		828		947		1058	-		
	90	968			1075		928		1047		1158	-		
EI 60 z ościeżnicą stalową*	60	668	2030	60 / 61	700	2055	618	2011	678	2041	732	-	2068	±10 / ±5
	70	768			800		718		778		832	-		
	80	868			900		818		878		932	-		
	90	968			1000		918		978		1032	-		
EI30 PLUS, EI60 PLUS	60	720	2040	62	745	2065	660	2023	730	2057	780	-	2083	±10 / ±5
	70	820			845		760		830		880	-		
	80	920			945		860		930		980	-		
	90	1020			1045		960		1030		1080	-		
	100	1120			1145		1060		1130		1180	-		
EI30 PLUS, EI60 PLUS podwójne	90+30**	1423	2040	62	1445	2065	1363	2023	1431	2057	1483	-	2083	±10/±5
	90+40**	1523			1545		1463		1531		1583	-		
	90+50**	1623			1645		1563		1631		1683	-		
	90+60	1723			1745		1663		1731		1783	-		
	90+70	1823			1845		1763		1831		1883	-		
	90+80	1923			1945		1863		1931		1983	-		
	90+90	2023			2045		1963		2031		2083	-		
ENDURO	60	644	2030	40	675	2055	596	2016	656	2046	706	-	2071	±10 / ±5
	70	744			775		696		756		806	-		
	80	844			875		796		856		906	-		
	90	944			975		904		964		1014	-		
	100	1044			1075		996		1056		1106	-		
ENDURO z ościeżnicą wahadłową	60	618	2017	40	750	2085	638	2030	728	2075	728	-	2075	±10 / ±5
	70	718			850		738		828		828	-		
	80	818			950		838		928		928	-		
	90	918			1050		938		1028		1028	-		
AQUA	60	618	2017	40	675	2055	596	2016	656	2046	706	-	2071	±10 / ±5
	70	718			775		696		756		806	-		
	80	818			875		796		856		906	-		
	90	926			983		904		964		1014	-		
	100	1018			1075		996		1056		1106	-		
4 klasa mechaniczna z ościeżnicą Kątową DUŻĄ do ścian murowanych	70	752	2030	40	783	2055	704	2016	764	2046	814	-	2071	±10/±5
	80	852			883		804		864		914	-		
	90	952			983		904		964		1014	-		
	100	1052			1083		1004		1064		1114	-		
4 klasa mechaniczna z ościeżnicą Kątową DUŻĄ do ścian kartonowo-gipsowych	70	752	2030	40	793	2055	704	2016	788	2046	814	-	2071	±10/±5
	80	852			893		804		888		914	-		
	90	952			993		904		988		1014	-		
	100	1052			1093		1004		1088		1114	-		
4 klasa mechaniczna z ościeżnicą stalową REGULOWANĄ	70	752	2030	40	798	2063	704	2016	778	2053	824	-	2076	±10/±5
	80	852			898		804		878		924	-		
	90	952			998		904		978		1024	-		
	100	1052			1098		1004		1078		1124	-		
4 klasa mechaniczna z ościeżnicą stalową PORTA SYSTEM	70	752	2030	40	784	2056	704	2016	754	2041	844	-	2086	±10/±5
	80	852			884		804		854		944	-		
	90	952			984		904		954		1044	-		
	100	1052			1084		1004		1054		1144	-		
Uniwersalne drzwi do pomieszczeń gospodarczych	70	715	2017	40***	760	2050	700	2018	739	2038	796	-	2066	±10 / ±5
	80	815			860		800		839		896	-		
	90	915			960		900		939		996	-		
Steel BASIC i Steel BASIC PLUS z ośc. Kątową MAŁĄ PLUS	80	852	2030	40	857	2043 - Basic 2047 - Basic PLUS	804	2016	837	2033	914	-	2071 - Basic 2075 - Basic PLUS	±10/±5
	90	952			957		904		937		1014	-		
	100	1052			1057		1004		1037		1114	-		

*Stosując ościeżnice PROJEKT (BIS i Premium) należy powiększyć otwór w murze S_o o 30 mm oraz wysokość H_o o 15 mm (tolerancja wyników ±10 mm / ±5 mm).

Pozostałe wymiary charakterystyczne profilu PROJEKT, patrz rysunek na stronie 218.

** Skrzydło bierne wyłącznie pełne (bez przeszklenia)

*** Grubość skrzydła mierzona na krawędziach pionowych (skrzydło bez wypełnienia, otwarte od strony zamykania).



Tabele wymiarów drzwi

DRZWI TECHNICZNE

TABELA 4

RODZAJ OŚCIEŻNICY	ROZMIAR	S _s	H _s	D _s	S _o	H _o	O _s	O _w	S _b	H _b	S _z (6)	S _z (8)	H _z (8)	T _{s/w}
INNOVO 37 dB z ościeżnicą PORTA SYSTEM	60	644	2030	44	680	2060	602	2016	650	2040	746	786	kątownik (6) / (8) 2088 / 2108	+20 / +10
	70	744			780		702		750		846	886		
	80	844			880		802		850		946	986		
	90	968			1005		926		974		1070	1110		
	100	1044			1080		1002		1050		1146	1186		
INNOVO 37 dB z ościeżnicą stalową	60	644	2030	44	675	2055	596	2013	656	2043	706	-	2068	+10 / +5
	70	744			775		696		756		806	-		
	80	844			875		796		856		906	-		
	90	968			1000		920		980		1030	-		
	100	1044			1075		996		1056		1106	-		
INNOVO 42 dB z ościeżnicą MDF	80	888	2047	62	990	2105	822	2021	966	2093	1068	1108	kątownik (6) / (8) 2144 / 2164	±10 / ±5
	90	988			1090		922		1066		1168	1208		
	100	1088			1190		1022		1166		1268	1308		
INNOVO 42 dB z ościeżnicą PORTA SYSTEM	80	888	2047	62	925	2075	822	2020	894	2056	990	1030	kątownik (6) / (8) 2104 / 2124	+20 / +10
	90	988			1025		922		994		1090	1130		
	100	1088			1125		1022		1094		1190	1230		
INNOVO 42 dB z ościeżnicą stalową	80	888	2047	62	890	2055	810	2015	870	2045	950	-	2085	±10 / ±5
	90	988			990		910		970		1050	-		
	100	1088			1090		1010		1070		1150	-		
PURE z ościeżnicą PORTA SYSTEM	80	868	2047	68	915	2080	802	2020	872	2056	968	1008	kątownik (6) / (8) 2104 / 2124	+20 / +10
	90	968			1015		902		972		1068	1108		
	100	1068			1115		1002		1072		1168	1208		
PURE z ościeżnicą MDF	80	868	2047	68	975	2105	802	2021	946	2093	1048	1088	kątownik (6) / (8) 2144 / 2164	±10 / ±5
	90	968			1075		902		1046		1148	1188		
	100	1068			1175		1002		1146		1248	1288		

DRZWI WEWNĘTRZNE WEJŚCIOWE

TABELA 5

RODZAJ OŚCIEŻNICY	ROZMIAR	S _s	H _s	D _s	S _o	H _o	O _s	O _w	S _b	H _b	S _z (6)	S _z (8)	H _z	T _{s/w}
AGAT, OPAL, KWARC, GRANIT kl. C z ościeżnicą stalową**	80	844	2030*	40 / 41 44 / 45 48 / 49	876	2056	796	2016***	856	2046	906	-	2071	±10 / ±5
	90	952			986		904		964		1014	-		
	100	1044			1076		996		1056		1106	-		
EXTREME RC2, EXTREME RC 3 z ościeżnicą stalową**	80	844	2032	50	876	2056	796	2016	856	2046	906	-	2071	+10 / +5
	90	968			1000		920		980		1030	-		
	100	1044			1076		996		1056		1106	-		
EXTREME RC 3 z ościeżnicą PS	80	844	2032	50	880	2060	802	2018	850	2042	-	986	2110	+20 / +10
	90	968			1005		926		974		-	1110		
	100	1044			1080		1002		1050		-	1186		
EXTREME RC 4 z ościeżnicą stalową**	80	844	2032	54	880	2060	798	2016***	858	2046	908	-	2071	±10 / ±5
	90	968			1005		922		982		1032	-		
	100	1044			1080		998		1058		1108	-		
Steel SECURE	80	868	2040	54	900	2065	820	2025	880	2055	930	-	2080	±10 / ±5
	90	968			1000		920		980		1030	-		
	100	1068			1100		1020		1080		1130	-		
Steel SAFE	80	868	2037	54	900	2065	820	2023***	880	2053	930	-	2078	±10 / ±5
	90	968			1000		920		980		1030	-		
	100	1068			1100		1020		1080		1130	-		

* dla Granita kl. C H_s=2032

** Stosując ościeżnicę PROJEKT (BIS i Premium) należy powiększyć otwór w murze S_o o 30 mm oraz wysokość H_o o 15 mm (tolerancja wyników ±10 mm / ±5 mm).

Pozostałe wymiary charakterystyczne profilu PROJEKT, patrz rysunek na stronie 218.

*** Zastosowanie progu stalowego zmniejszy podany wymiar o 16 mm.

Tabele wymiarów drzwi

DRZWI ZEWNĘTRZNE

TABELA 6

	ROZMIAR	S _s	H _s	D _s	S _o	H _o	O _s	O _w	S _b	H _b	S _z	H _z	T _{siw}
Steel SAFE	80	868	2037	54	900	2065	820	2023*	880	2053	930	2078	±10/±5
	90	968			1000		920		980		1030		
	100	1068			1100		1020		1080		1130		
Steel SAFE z ościeżnicą Thermo	80	868	2037	54	900	2065	822	2023*	882	2053	932	2078	
	90	968			1000		922		982		1032		
	100	1068			1100		1022		1082		1132		
Steel ENERGY PROTECT	80	868	2037	66	900	2065	822	2023*	882	2053	932	2078	
	90	968			1000		922		982		1032		
	100	1068			1100		1022		1082		1132		

* Zastosowanie progu stalowego zmniejszy podany wymiar o 16 mm.

SYSTEMY PRZESUWNE, DRZWI ŁAMANE, DRZWI SKŁADANE

TABELA 7

	ROZMIAR	S _s	H _s	D _s	S _o	H _o	O _s	O _w	H _z	M _s (6)/(8)	M _G	B _G	T _{siw}
System przesuwny PORTA	60	644	2030	40	680	2060	602	2016	2119	1413	103	60	+20 / +10
	70	744			780		702			1613			
	80	844			880		802			1813			
	90	944			980		902			2013			
	100	1044			1080		1002			2213			

	ROZMIAR	S _s	H _s	D _s	S _o (6)/(8)	H _o	O _s (6)	O _s (8)	O _w	H _z	M _s (6)/(8)	M _G	T _{siw}
System przesuwny ALU	60	744	2030	40	680/640	2060	602	560	2016	2114	1448	68	+20 / +10
	70	844			780/740		702	660			1648		
	80	944			880/840		802	760			1848		
	90	1044			980/940		902	860			2048		
	110	2 x 644			1220/1180		1145	1104			2452		
	130	2 x 744			1420/1380		1345	1304			2852		
	150	2 x 844			1620/1580		1545	1504			3252		
	170	2 x 944			1820/1780		1745	1704			3652		

	ROZMIAR	S _s	H _s	D _s	S _o (6)/(8)	H _o	O _s	O _w	S _b	H _b	S _z (6)	S _z (8)	H _z (6)/(8)	T _{siw}
System ALFA	60	644	2000	40	680	2060	460	2016	646	2043	746	786	2088/2108	+20 / +10
	70	744			780		560		746		886			
	80	844			880		660		846		986			
	90	944			980		760		946		1086			
	100	1044			1080		860		1046		1186			
System BETA	60	588	1990	40	680	2070	450	2016	646	2050	746	786	2088/2108	+20 / +10
	70	688			780		550		746		886			
	80	788			880		650		846		986			
	90	888			980		750		946		1086			

Tabele wymiarów drzwi

SYSTEMY PRZESUWNE, DRZWI ŁAMANE, DRZWI SKŁADANE c.d.

TABELA 7

	ROZMIAR	S _s	H _s	S _o *	H _o *	O _s	O _w	S _b	H _b	S _z (6)	S _z (8)	H _z (6)/(8)	S _c	H _c	T _{sw}
System przesuwny KOMPAKT – pojedynczy	60	644	2030	660	2065	600	2018	654	2040	744	784	2090/2110	1355	2130	+5/+10
	70	744		760		700		754		844	884		1555		
	80	844		860		800		854		944	984		1755		
	90	944		960		900		954		1044	1084		1955		
	100	1044		1060		1000		1054		1144	1184		2155		
System przesuwny KOMPAKT – podwójny	2 x 60	644	2030	1265	2065	1214	2018	1258	2040	1358	1398	2090/2110	2610	2130	+5/+10
	2 x 70	744		1465		1414		1458		1558	1598		3010		
	2 x 80	844		1665		1614		1658		1758	1798		3410		
	2 x 90	944		1865		1814		1858		1958	1998		3810		
	2 x 100	1044		2065		2014		2058		2158	2198		4210		

* Dla Systemu przesuwne KOMPAKT wymiary S_o i H_o oznacza wymiar otworu w kasie stalowej do osadzenia ościeżnicy drewnopodobnej.*

** Przystosowany do skrzydła bezprzylgowe o grubości 40 mm

	ROZMIAR	S _s	H _s	D _s	S _o	H _o	M _s	T _{sw}
System przesuwny BLACK*	70	744	2090	40	680	2060	2000	±10/±5
	80	844			780			
	90	944			880			
	100	1044			980			
System przesuwny SLIDE	70	744	2200	40	680	2060	2010	±10/±5
	80	844			780			
	90	944			880			
	100	1044			980			
System przesuwny EFEKT	90	944	2230	40	680	2060	1665	-10/±50
	100	1044			780		1865	
	110	1144			880		2065	

* W przypadku zastosowania innego skrzydła niż PORTA BLACK, należy zmniejszyć wysokość otworu w murze o 60 mm.

	ROZMIAR	S _s	H _s	D _s	S _o	H _o	O _s	O _w	S _b	H _b	S _z	H _z	S _c	H _c	T _{sw}
System bezościeżnicowy	70	744	2030	40	1580	2110	726	2036	823	2067	1560	2101	1580	2110	+10/+10
	80	844			1780		826		923		1760		1780		
	90	944			1980		926		1023		1960		1980		

DRZWI PORTA HIDE

TABELA 8

RODZAJ OŚCIEŻNICY	ROZMIAR	S _s	H _s	S _o	H _o	O _s	O _w	S _b	H _b
PORTA HIDE bezprzylgowe (otwierane na zewnątrz)	70	718	2017	800	2070	703	2017	787	2059
	80	818		900		803		887	
	90	918		1000		903		987	
PORTA HIDE z odwrótną przylgą (otwierane do wewnątrz)	70	718	2027	800	2080	703	2027	787	2069
	80	818		900		803		887	
	90	918		1000		903		987	

UWAGI:

- Tolerancja wymiarów zgodnie z PN: do 1 m: ±1 mm, powyżej 1 m: ±2 mm.
- Dostawki do drzwi przylgowych dostępne w naturalnej okleinie oferujemy w rozmiarze „40”, gdzie S_s=444, H_s=2030.
- Ościeżnice są zaprojektowane do postawienia na gotowej, wykończonej posadzce. W przypadku ościeżnic stalowych istnieje możliwość zamówienia ich w wersji wydłużonej o 30 mm do zalania w wylewce posadzki. Należy wówczas podane wymiary H_b i H_z powiększyć o 30 mm (poziom „30”).
- Podany dla skrzydeł wewnętrznych w tabeli rozmiar skrzydła dotyczy zarówno skrzydeł przylgowych, jak i suwanych.
- PORTA SYSTEM zintegrowana z naswietlaniem górnym wymiary H_z, H_b i H_s +302 mm.
- Stosując ościeżnicę PROJEKT (BIS i Premium) należy powiększyć otwór w murze S_o o 30 mm oraz wysokość H_o o 15 mm (tolerancja wyników ±10 mm / ±5 mm).

Tabele wymiarów drzwi - wysokość „220”

DRZWI WEWNĄTRZLOKALOWE Z OŚCIEŻNICAMI DREWNIANYMI

TABELA 9

RODZAJ OŚCIEŻNICY	ROZMIAR	S _s	H _s	D _s	S ₀	H ₀	O _s	O _w	S _b	H _b	S _z (6)	S _z (8)	H _z	T _{siw}
z ościeżnicą PORTA SYSTEM	60	644	2230	40	680	2260	602	2216	646	2238	746	786	kątownik (6) / (8) 2288 / 2308	+20 / +10
	70	744			780		702		746		846	886		
	80	844			880		802		846		946	986		
	90	944			980		902		946		1046	1086		
	100	1044			1080		1002		1046		1146	1186		
	110	1144			1180		1102		1146		1246	1286		
z ościeżnicą PORTA SYSTEM ELEGANCE	60	618	2217	40	690	2260	602	2216	646	2238	-	786	2308	+10 / +10
	70	718			790		702		746		-	886		
	80	818			890		802		846		-	986		
	90	918			990		902		946		-	1086		
	100	1018			1090		1002		1046		-	1186		
z ościeżnicą PORTA SYSTEM ELEGANCE 90 stopni	60	618	2217	40	690	2260	602	2216	646	2238	-	786	2308	+10/+10
	70	718			790		702		746		-	886		
	80	818			890		802		846		-	986		
	90	918			990		902		946		-	1086		
	100	1018			1090		1002		1046		-	1186		
z ościeżnicą PORTA SYSTEM z odwrotną przylgą*	60	639	2227	40	720	2280	626	2228	691	2261	-	831	2330	±10/±5
	70	739			820		726		791		-	931		
	80	839			920		826		891		-	1031		
	90	939			1020		926		991		-	1131		
	100	1039			1120		1026		1091		-	1231		

UWAGA: Wymiary S_z i H_z dla ościeżnic w okleinie naturalnej podano z tolerancją -1 mm / +3 mm.

* Wymiar zewnętrzny (po węższej stronie skrzydła) S_z i H_z identyczny jak wymiar drzwi z ościeżnicą PORTA System ELEGANCE.

DRZWI WEWNĄTRZLOKALOWE Z OŚCIEŻNICAMI STALOWYMI

TABELA 10

RODZAJ OŚCIEŻNICY	ROZMIAR	S _s	H _s	D _s	S ₀	H ₀	O _s	O _w	S _b	H _b	S _z	H _z	T _{siw}
z ościeżnicą Stalowa PORTA SYSTEM	60	644	2230	40	675	2255	596	2216	646	2241	736	2286	±10/±5
	70	744			775		696		746		836		
	80	844			875		796		846		936		
	90	944			975		896		946		1036		
	100	1044			1075		996		1046		1136		
z ościeżnicą Stalowa PORTA SYSTEM ELEGANCE*	60	618	2217	40	675	2255	596	2216	646	2241	736	2286	±10/±5
	70	718			775		696		746		836		
	80	818			875		796		846		936		
	90	918			975		896		946		1036		
	100	1018			1075		996		1046		1136		

* W przypadku gdy puszka zawiasu nie mieści się w świetle muru należy wykonać podkucie.

WYSOKOŚĆ „220” JEST DOSTĘPNA W KOLEKCJACH:

- 4 ŻYWIOŁY
- PORTA VECTOR
- PORTA ART DECO
- PORTA DESIRE
- Natura CLASSIC
- Natura LINE
- Natura VECTOR

Rysunki techniczne

■ PRZYKŁADY MONTAŻU - OŚCIEŹNICE MINIMAX

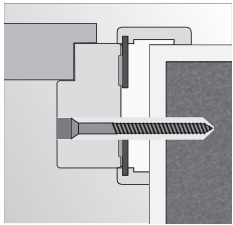

montaż na piankę i kotwy w ścianie murowanej

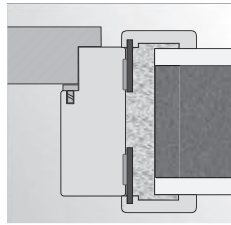

montaż na piankę w ścianie murowanej

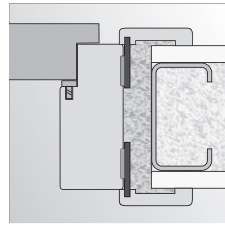

montaż na piankę w ścianie z płyty kartonowo-gipsowej

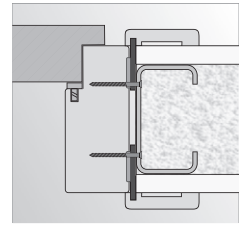

montaż na wkręty w ścianie z płyty kartonowo-gipsowej

■ PRZYKŁADY MONTAŻU - OŚCIEŹNICE KĄTOWE

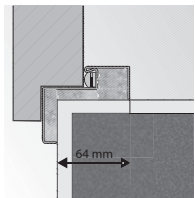

ościeżnica Kątowa MAŁA PLUS

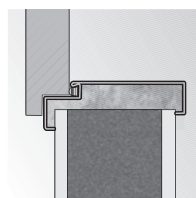

montaż bez dodatkowych elementów kotwiących

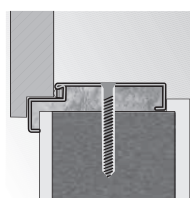

ościeżnica Kątowa DUŻA montaż na dyble

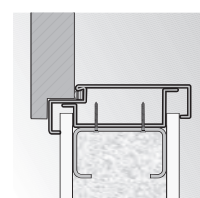

ościeżnica Kątowa DUŻA montaż na ścianie kartonowo-gipsowej

■ PRZYKŁADY MONTAŻU - OŚCIEŹNICE REGULOWANA, REGULOWANA PS „NA KANT”

ościeżnica Regulowana

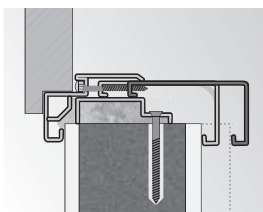

grubość muru zakres regulacji

ościeżnica Regulowana „na kant”

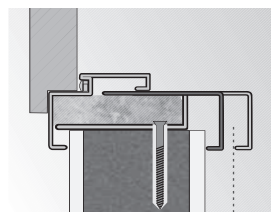

grubość muru zakres regulacji

■ PRZYKŁADY MONTAŻU - DRZWI HIDE

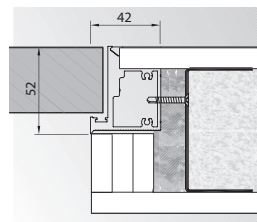

bezprzylgowe (otwierane na zewnątrz)

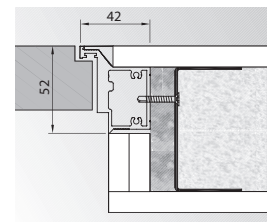

odwrotna przylga (otwierane do wewnątrz)

■ MODUŁ RETRO (Z OŚCIEŹNICĄ PORTA SYSTEM)

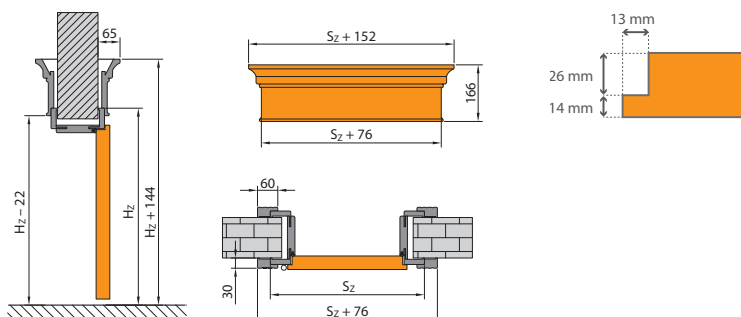

Klasyfikacja pokryw PORTA

SPRAWDŹ JAKĄ ILOŚĆ GWIAZDEK JEST PRZY NAZWIE WYBRANEJ OKLEINY

W klasyfikacji PORTA uwzględniono sześć grup, podziału na grupy dokonano na podstawie jakości wykończenia, stanowiącej o jej trwałości i odporności na czynniki zewnętrzne. Mamy nadzieję, że nasza klasyfikacja ułatwi Państwu podjęcie najlepszej decyzji i optymalny wybór. Przy każdym prezentowanym produkcie znajdą Państwo informację o klasyfikacji zastosowanego pokrycia.

ECONOMIC ★★★★☆☆ Klasa stanowiąca idealne połączenie jakości i ceny.	STANDARD ★★★★☆☆ Klasa podstawowa PORTA zapewnia możliwość długotrwałego użytkowania w gospodarstwach domowych.	STANDARD PLUS ★★★★☆☆ Rozszerzona klasa STANDARD o podwyższonych parametrach ścieralności oraz odporności na wilgotność.
PREMIUM ★★★★☆☆ Klasa idealnie łącząca estetykę z gwarancją wysokiej jakości użytkowej, z sugerowanym przeznaczeniem do budynków mieszkalnych i biur.	PROFESSIONAL ★★★★☆☆ Klasa łącząca niezmienną funkcjonalność z elegancją wszędzie tam, gdzie drzwi bezpośrednio są narażone na długotrwałe działanie czynników zewnętrznych, z sugerowanym przeznaczeniem do hoteli, budynków użyteczności publicznej i biur.	EXTREME ★★★★☆☆ Klasa, której parametry stanowią ochronę dla intensywnego użytkowania drzwi wykończonych tym rodzajem pokrycia. Przeznaczona jest do miejsc o dużym natężeniu ruchu, wszędzie tam, gdzie dziennie przechodzą setki ludzi.



Szczegółowe dane dotyczące oklein pod adresem:
www.PORTA.com.pl/kartyoklein



Specjalnie dla Państwa, na podstawie europejskich standardów, opracowaliśmy klasyfikację pokryw biorąc pod uwagę różne bodźce zewnętrzne wpływające bezpośrednio na trwałość powierzchni drzwi. Na klasyfikację składają się następujące czynniki, które oddziałują na drzwi i ich okleiny w codziennym użytkowaniu:

ŚCIERANIE



Nieuniknione działanie podczas użytkowania każdego drzwi. Każdego dnia drzwi są narażane na wielokrotne otarcia związane z przejściami osób, gdzie często zajęte ręce, przenoszone dokumenty, czy rzeczy osobiste uniemożliwiają prawidłowe ich użytkowanie. Powierzchnia skrzydła musi wytrzymać zabawy dzieci, często także zwierzęta domowe nie oszczędzają drzwi w oczekiwaniu na przyście domowników.

ŚWIATŁO DZIENNE



Czynnik wpływający na zmianę tonacji kolorów w długim okresie użytkowania. Sprawdziliśmy dla Państwa wszystkie rodzaje oklein oraz ich sposób reakcji na światło dzienne przy wieloletnim użytkowaniu i z dumą podkreślamy, że dobrane przez nas sposoby pokrycia drzwi osiągają bardzo dobre wyniki przez cały okres użytkowania.

ŚRODKI CZYSZCZĄCE



Prace porządkowe zarówno w domu, jak i w firmie powodują konieczność użycia środków czyszczących, co zwykle nie pozostaje bez znaczenia dla trwałości powierzchni.

Zachowaj dłuższą trwałość powierzchni – patrz str. 236 – PORTA DOOR CARE

WILGOTNOŚĆ



Bezpośrednie narażenie przy dużej wilgotności powietrza, dotyczy właśnie okleiny i to jej odporność na ten czynnik gwarantuje niezmienną kształtu oraz jednolitą powierzchnię przez cały czas użytkowania.

Próbki kolorów

Kolory z palety RAL



Lakier Standard ★★☆☆☆☆



Biały - LBI

Lakier Premium ★★★★★☆



Biały - UBI

Farba Akrylowa UV ★★★★★☆

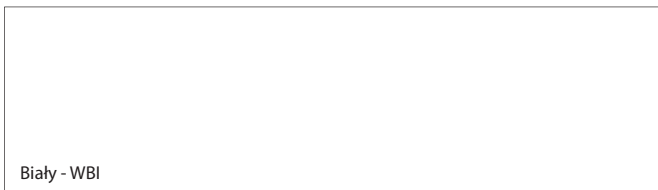

Biały - WBI

Farba Akrylowa UV ★★★★★☆



Szary - WSA

KOLOR BIAŁY PORÓWNYWALNY DO RAL 9003

W związku z użyciem różnych materiałów i technologii wykończenia do pokrycia skrzydła i ościeżnicy, może wystąpić niewielka różnica kolorystyczna między nimi.

KOLOR SZARY PORÓWNYWALNY DO RAL 7035

Wykończenie dostępne wyłącznie w kolekcji PORTA GRANDE oraz na ościeżnicach w Farbie Akrylowej UV

Okleina Premium ★★★★★☆



Biały - UBI

Okleina Super Matt ★★★★★☆



Czarny - SCM

Wykończenie dostępne w wybranych produktach.

Okleina Portasynchro 3D ★★★★★☆



Wenge White - RNS

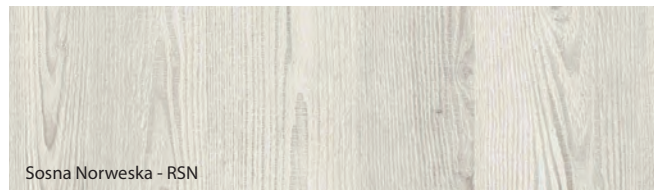

Sosna Norweska - RSN



Akacja Srebrna - RAS

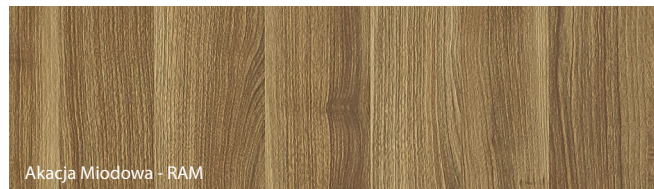

Akacja Miodowa - RAM

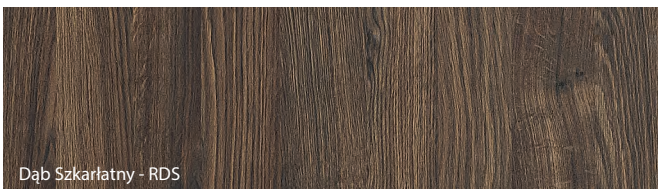

Dąb Szkarłatny - RDS

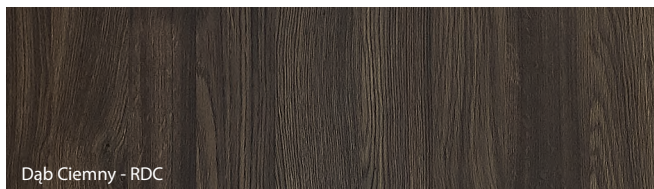

Dąb Ciemny - RDC



Sosna Andersen - RSD

PORTA przykładą najwyższą wagę do dokładnego dopasowania kolorystycznego proponowanych zestawów drzwiowych, jednak ze względów technologicznych lub materiałowych mogą występować niewielkie różnice pomiędzy ich elementami.

Próbki kolorów

Okleina Portadecor ★★☆☆☆☆

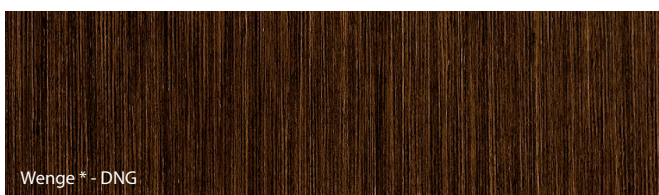
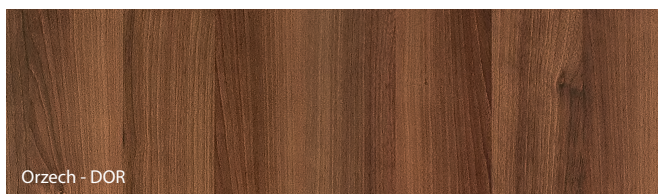
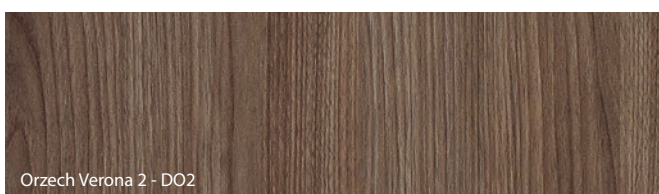

* do wyczerpania zapasów

** wykończenie dostępne wyłącznie w kolekcji 4 Żywioty - POWIETRZE

KOLOR SZARY PORÓWNYWALNY DO RAL 7047 / NCS S 2000-N

Okleina Portadur ★★☆☆☆☆

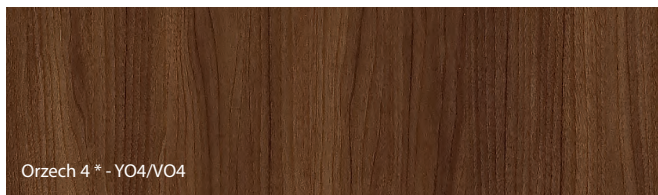

* do wyczerpania zapasów

Okleina Portalamino ★★☆☆☆☆

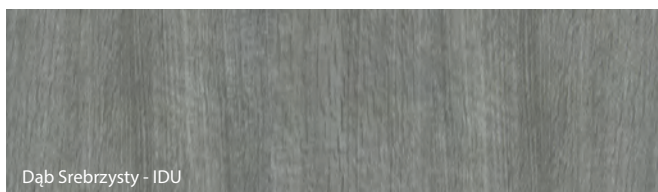
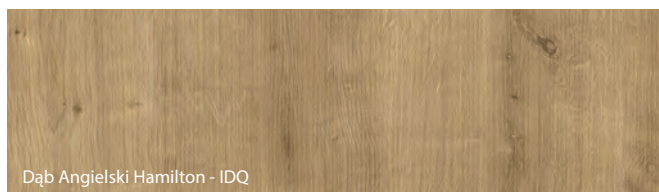

PORTA przykłada najwyższą wagę do dokładnego dopasowania kolorystycznego proponowanych zestawów drzwiowych, jednak ze względów technologicznych lub materiałowych mogą występować niewielkie różnice pomiędzy ich elementami.

Próbki kolorów

Okleina Portaperfect 3D ★★★★★☆

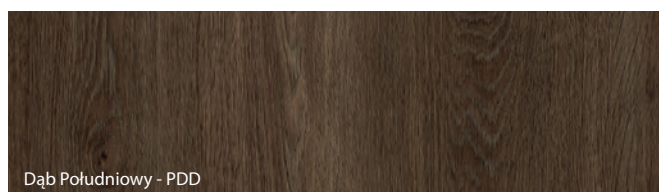
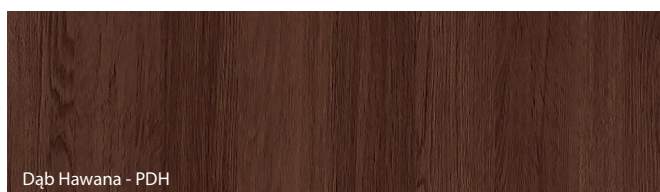
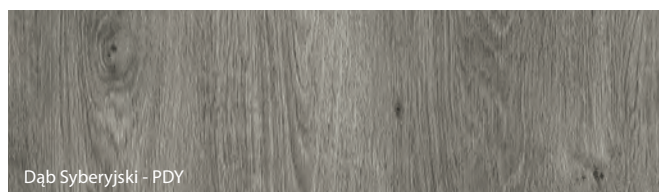
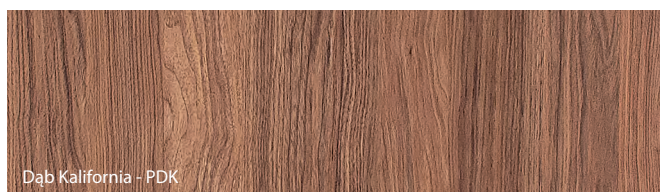
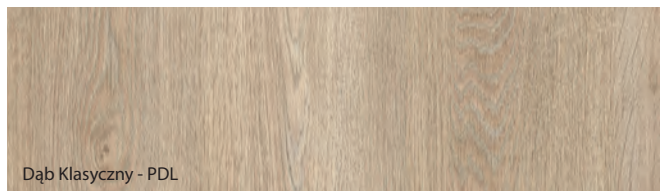

NOWOŚĆ

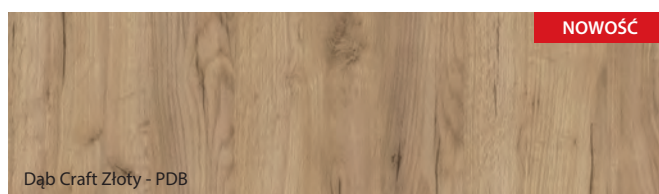

NOWOŚĆ

Płyta Gladstone/Halifax ★★★★★★

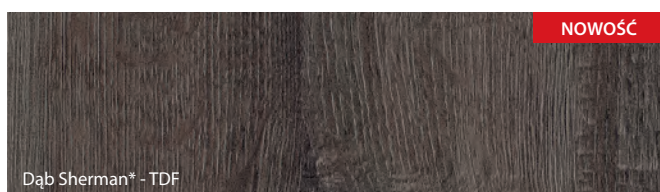
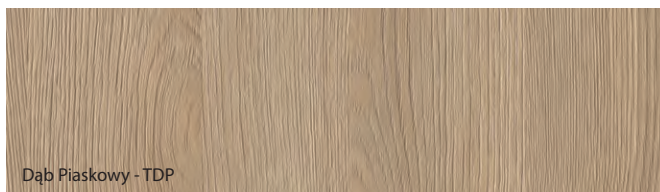

NOWOŚĆ

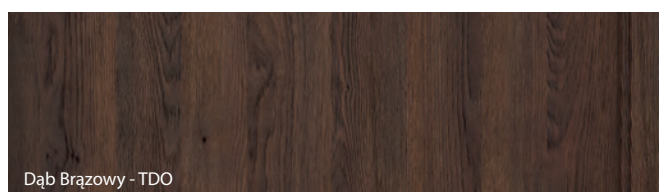

* Wykończenie dostępne wyłącznie na skrzydle z kolekcji 4 Żywioty - OGIEŃ

PORTA przykłada najwyższą wagę do dokładnego dopasowania kolorystycznego proponowanych zestawów drzwiowych, jednak ze względów technologicznych lub materiałowych mogą występować niewielkie różnice pomiędzy ich elementami.

Próbki kolorów

Okleina CPL HQ 0,2 ★★★★★☆

Okleina HPL i CPL 0,7 ★★★★★★

GRUPA I

Biały - 2BM

Biały - HBM / 7BM

Popielaty Euroinvest - 2PO

Popielaty Euroinvest - HPO / 7PO

Dąb Milano 1 - 2D1

Dąb Milano 1 - 7D1

Orzech Bielony - 2OB

Orzech Bielony - HOB / 7OB

Buk Piaskowy - 2UP

Buk Piaskowy - 7UP

Dąb Craft Złoty - 2DB

Dąb Craft Złoty - 7DB

NOWOŚĆ

Dąb Milano 4 - 2D4

Dąb Milano 4 - 7D4

Dąb Naturalny - 2DA

Dąb Naturalny - HDA / 7DA

Orzech Modena 1 - 2O1

Orzech Modena 1 - HO1 / 7O1

Orzech Naturalny (matowy) - 2ON

Orzech Naturalny (matowy) - HON / 7ON

Dąb Milano 5 - 2D5

Dąb Milano 5 - 7D5

Antracyt HPL/CPL - 2NC **

Antracyt HPL/CPL - HNC / 7NC **

Hikora Naturalna - 2OH

Hikora Naturalna - 7OH

Beton Jasny - 2US

Beton Jasny - 7US

GRUPA II

Beton Ciemny - 2UC

Beton Ciemny - 7UC

Struktura Ciemny - 2FC

Struktura Ciemny - 7FC

Czarny - 2EC

Czarny - HEC / 7EC

Charakterystyka oklein HPL i CPL na www.PORTA.com.pl/dm/charakterystykaHPLCPL.pdf

* do wyczerpania zapasów

** oznaczenie HPL/CPL wprowadzono z uwagi na dedykowaną farbę proszkową Antracyt HPL/CPL

PORTA przykładą najwyższą wagę do dokładnego dopasowania kolorystycznego proponowanych zestawów drzwiowych, jednak ze względów technologicznych lub materiałowych mogą występować niewielkie różnice pomiędzy ich elementami.





Próbki kolorów



okleina naturalna / fornir

Okleina Naturalna Dąb ★★★★★☆☆

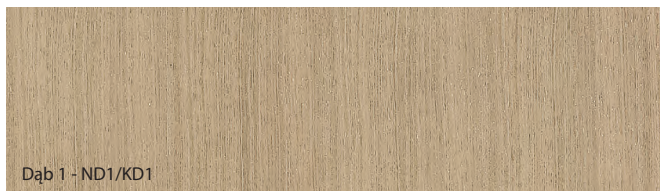

Dąb 1 - ND1/KD1

Symbolika kolorów:
N – okleina w wersji „pasiak”
K – okleina w wersji „kwiat”

Wzór okleiny uzyskuje się poprzez właściwą selekcję drewna oraz odpowiednią obróbkę liści okleiny i technikę ich składania.
Pasiak – okleina o jednolitym rysunku słoju drewna.
Kwiat (flader) – okleina o naturalnym, wyraźnym i wzorzystym rysunku słoju drewna.

Specyfiką okleiny naturalnej jest możliwość wystąpienia różnic w usłojeniu i wybarwieniu. Różnice te nie mogą być podstawą uznania reklamacji.

* wykończenie dostępne wyłącznie w kolekcji 4 Żywioty - ZIEMIA

Okleina Naturalna Dąb Matowy ★★★★★☆☆

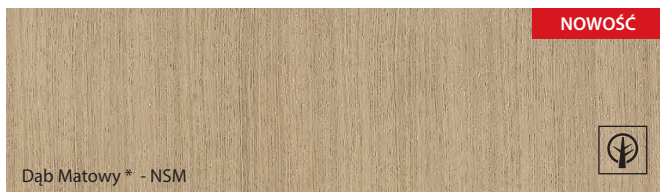

Dąb Matowy* - NSM

NOWOŚĆ



Okleina Naturalna Orzech ★★★★★☆☆

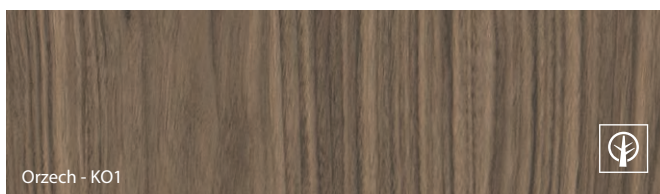

Orzech - KO1



Okleina Naturalna Jesion ★★★★★☆☆



Jesion - KJ1



Okleina Naturalna Select ★★★★★☆☆



Dąb - MDX

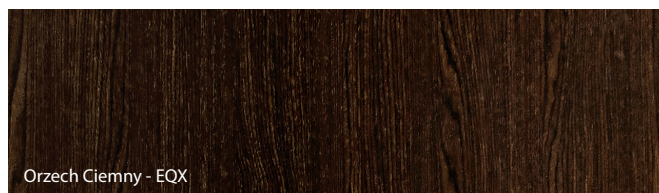

Orzech Ciemny - EQX



Czarny - MEC



Okleina Naturalna Select - to specjalnie przygotowana i wyselekcjonowana okleina naturalna charakteryzująca się dużą **powtarzalnością rysunku usłojenia i koloru wybarwienia**. Produkty wykonane w tego rodzaju pokryciu spełniają wysokie normy jakościowe.

Okleina Naturalna Dąb, Jesion, Orzech oraz okleiny **Naturalne Dąb Satin** - to okleiny charakteryzujące się **różnorodnością kolorystyki, rysunku usłojenia**, występujących skrętów włókien, itp. Ich charakter wynika z naturalnego środowiska wzrostu drzewa, z warunków klimatycznych i siedliskowych występujących w obrębie tego samego gatunku biologicznego.

Te **właściwości** morficzne drewna, charakterystyczne dla **naturalnego materiału odróżniają go od tworzyw sztucznych** i jako takie w żaden sposób nie stanowią o wadliwości wyrobu.

KOLOR CZARNY PORÓWNYWALNY DO RAL 9017

PORTA przykłada najwyższą wagę do dokładnego dopasowania kolorystycznego proponowanych zestawów drzwiowych, jednak ze względów technologicznych lub materiałowych mogą występować niewielkie różnice pomiędzy ich elementami.



Próbki kolorów



okleina naturalna / fornir

Okleina Naturalna Dąb Satin ★★★★★☆☆

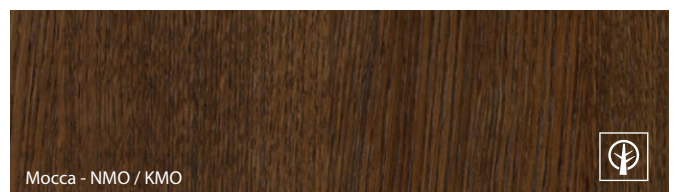
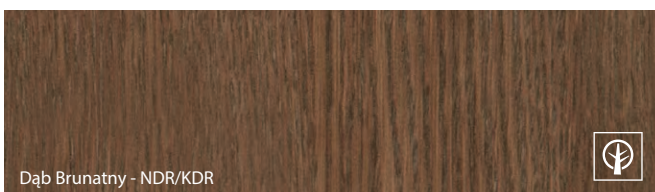
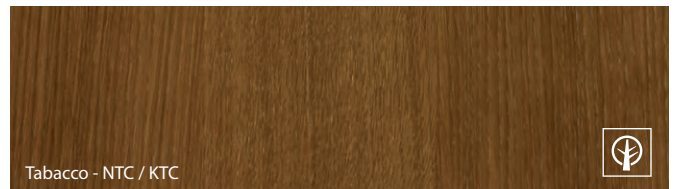
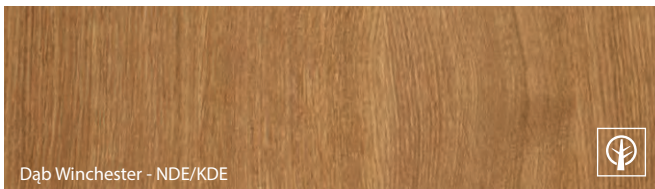
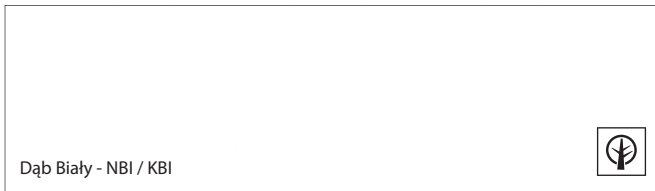

PORTA przykładą najwyższą wagę do dokładnego dopasowania kolorystycznego proponowanych zestawów drzwiowych, jednak ze względów technologicznych lub materiałowych mogą występować niewielkie różnice pomiędzy ich elementami.

Próbki kolorów

Blacha Stalowa Laminowana PCV ★★★★★☆

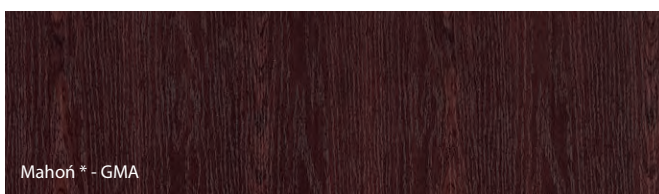
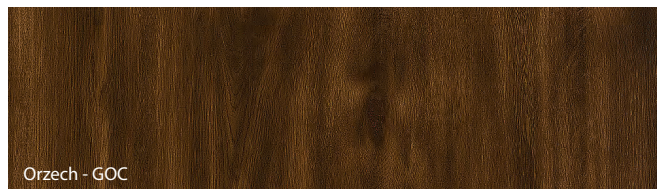
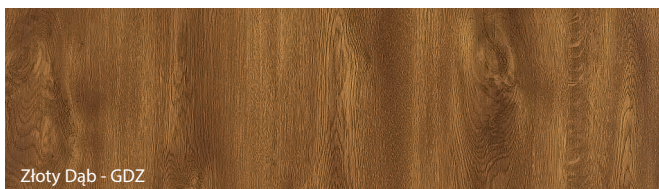
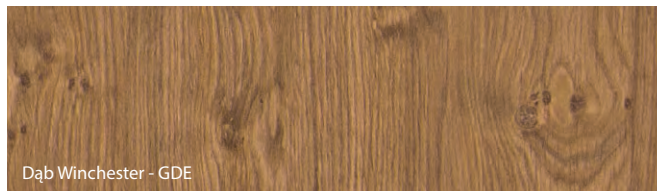

* do wyczerpania zapasów

Blacha Powlekana ★★★★★☆



Z uwagi na charakter stosowanego materiału, kolorystyka produktów jest zbliżona do podanych z palety RAL.

Kolor Biały porównywalny do RAL 9010 / Kolor Popielaty porównywalny do RAL 7035

Kolor Antracyt porównywalny do RAL 7024

Blacha Ocynkowana ★★★★★☆

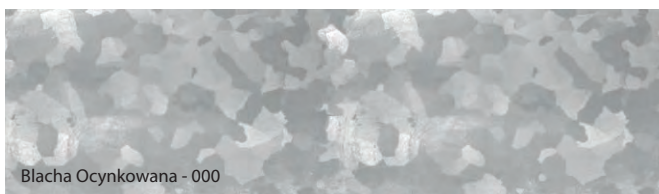







Stal Nierdzewna ★★★★★★

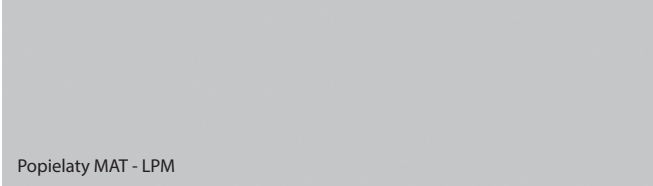
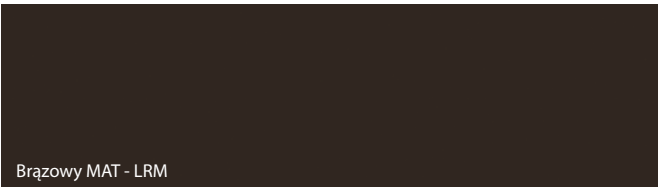

PORTA przykłada najwyższą wagę do dokładnego dopasowania kolorystycznego proponowanych zestawów drzwiowych, jednak ze względów technologicznych lub materiałowych mogą występować niewielkie różnice pomiędzy ich elementami.

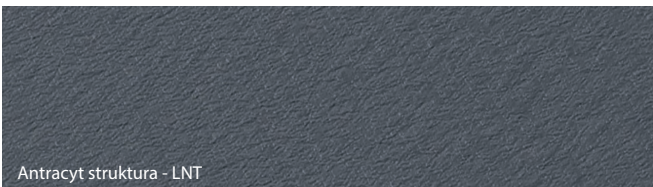
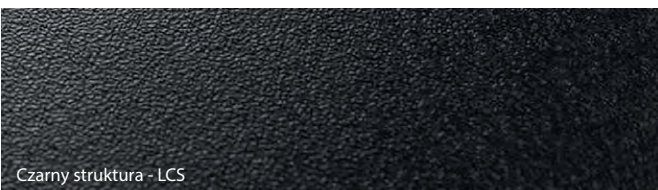
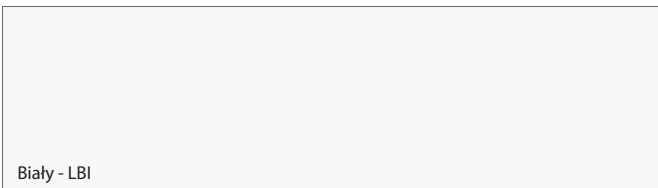
Próbki kolorów

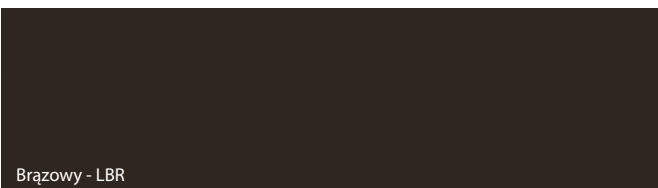
Farba Poliestrowa Premium ★★★★★☆

GRUPA I	 <p>Biały MAT - LBM</p>	 <p>Popielaty MAT - LPM</p>
	 <p>Brązowy MAT - LRM</p>	 <p>Beżowy MAT - LKM</p>
	 <p>Antracyt HPL/CPL - LNC *</p>	 <p>Antracyt struktura - LNT</p>
GRUPA II	 <p>Czarny struktura - LCS</p>	
GRUPA III	 <p>Biały - LBI</p>	 <p>Popielaty - LPO</p>
	 <p>Brązowy - LBR</p>	 <p>Czarny MAT - LCM</p>

* oznaczenie HPL/CPL wprowadzono z uwagi na dedykowaną okleinę Antracyt HPL/CPL

Kolor Biały (LBM) porównywalny do RAL 9003 / Kolor Biały (LBI) porównywalny do RAL 9016
Kolor Popielaty (LPM, LPO) porównywalny do RAL 7047 / Kolor Brązowy (LRM, LBR) porównywalny do RAL 8028
Kolor Beżowy (LKM) porównywalny do RAL 1019 / Kolor Czarny (LCM) porównywalny do RAL 9017
Kolor Antracyt struktura (LNT) porównywalny do RAL 7024

Farba Podkładowa ★★★★★☆



Farba podkładowa – Popielaty (LBP) porównywalny do RAL 7035

PORTA przykłada najwyższą wagę do dokładnego dopasowania kolorystycznego proponowanych zestawów drzwiowych, jednak ze względów technologicznych lub materiałowych mogą występować niewielkie różnice pomiędzy ich elementami.

Szyby

■ RODZAJE PRZESZKLEŃ



Szyba matowa



Szyba „chinchilla”



Szyba „ramka” matowa



Szyba przezroczysta

Wymiary szymb dostępne na www.PORTA.com.pl/do-pobrania

Dodatkowe Informacje

Z MYŚLĄ O TOBIE PRZYGOTOWALIŚMY ZESTAW LINKÓW DO NASZEJ STRONY WWW, Z ISTOTNYMI INFORMACJAMI, KTÓRYCH NIE ZNAJDZIESZ W NASZYM KATALOGU.



Rodzaje Konstrukcji

Znajdziesz tutaj rodzaje konstrukcji wszystkich naszych skrzydeł.



Zestawienie Parametrów Technicznych oraz zastosowanie Drzwi PORTA

Znajdziesz tutaj zestawienie parametrów takich jak: Klasa Mechaniczna, Antywłamaniowość, Ognioodporność, Dymoszczelność, Dźwiękoszczelność oraz zalecane zastosowanie drzwi wg projektu.



Lustro w skrzydłach suwanych

Zobacz, z której strony znajduje się lustro w skrzydłach suwanych.



Szyba w Twoich drzwiach

Zobacz, z której strony znajduje się matowa strona szyby.



Tabela wymiarów drzwi dwuskrzydłowych

Znajdziesz tutaj tabelę wymiarową drzwi dwuskrzydłowych wewnętrzzlokalowych z ościeżnicami drewnianymi.



Naświetla

Znajdziesz tutaj informacje dotyczące naświetli oraz cennik.



**AUTORYZOWANA
GRUPA MONTAŻOWA
PORTA**



Skorzystaj z usług **Autoryzowanej Grupy Montażowej PORTA** i zapewnij sobie **wysoką jakość montażu!**

Autoryzowane Grupy Montażowe to firmy posiadające **certyfiakat potwierdzający ich kwalifikacje** dotyczące montażu produktów PORTA.

Szukasz Autoryzowanej Grupy Montażowej PORTA?

Odwiedź stronę www.porta.com.pl/monterzy lub zapytaj w Punkcie Sprzedaży.

Monterze, chcesz uzyskać autoryzację PORTA?

Odwiedź stronę www.monter.PORTA.com.pl i uzyskaj więcej informacji o szkoleniach.

**Wybieraj
produkty
ze znakiem
najwyższej
jakości**

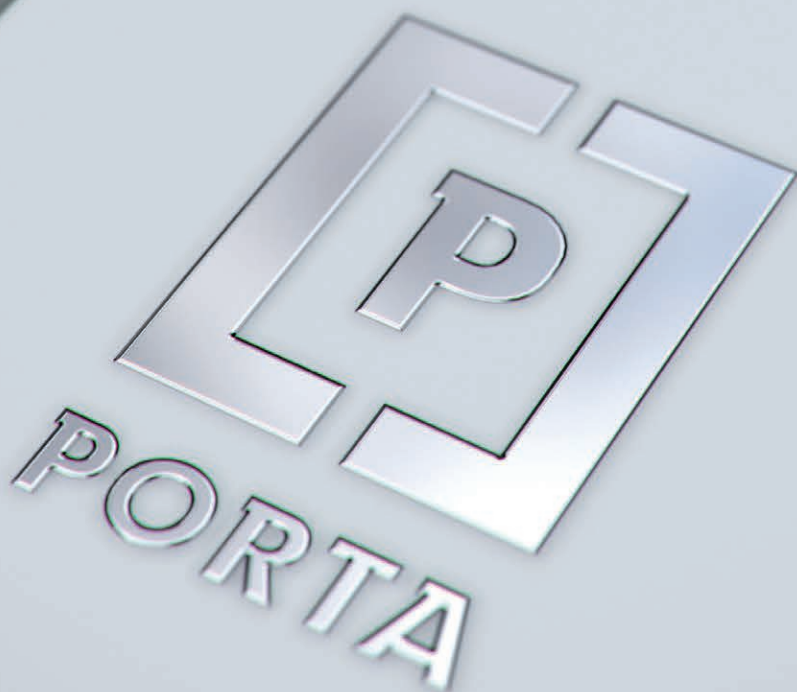

DOSTOSUJ DRZWI DO SWOICH POTRZEB

WZORNICTWO

Dopasuj wzór drzwi do funkcji i stylu pomieszczenia.

FUNKCJA

Dopasuj cechy użytkowe drzwi do pomieszczenia i budynku.

PARAMETRY

Dopasuj parametry drzwi do wymagań projektu.

KOLOR

Dopasuj kolorystykę drzwi do ich docelowego otoczenia.



Bogata gama produktów dostępna zarówno w opcjach standardowych jak i niestandardowych.
Więcej inspiracji i porad na blogu PORTA: www.PORTA.com.pl/otworziena
w katalogach PORTA: www.PORTA.com.pl/katalogi



TO PROSTE!
WEJDZ NA NASZĄ STRONĘ
www.porta.com.pl



**Skonfiguruj
swoje drzwi
My zajmiemy
się resztą!**

PORTA to gwarancja jakości, trwałości i doskonałej obsługi. Korzystaj z pomocy naszych specjalistów na każdym etapie zamówienia – od wyboru drzwi po montaż. Obiecujemy Ci pełną satysfakcję – w końcu robimy to już od 30 lat!

AUTORYZOWANI DEALERZY

Bełchatów BEL-POL 44 633 80 35
 Białystok AWURUK - STOLARKA BUDOWLANA 85 675 65 00
 Bielsko-Biała BEL-POL 33 821 18 97
 Bielsko-Biała MTB JASIŃSKI 33 816 33 36
 Błonie CENTROBUD 22 725 30 96
 Bolesławiec JAWA 75 732 05 24
 Bydgoszcz DRZWI-TESSA 52 364 67 00, 52 381 91 25
 Bydgoszcz STALREM 52 346 55 23
 Białobrzegi OKNO-BUD 48 613 46 13
 Chojnice BELPOL 52 397 56 99
 Czechowice-Dziedzice MTB JASIŃSKI 32 215 50 49
 Częstochowa Fachowiec 34 360 22 40
 Elk DW DOMEL 87 610 32 11
 Elk MURBET 87 620 06 20
 Gdańsk CH CITY MEBLE BEL-POL 58 301 78 39
 Gdańsk MORSKI PARK HANDLOWY BEL-POL 58 301 78 39
 Gdańsk STALREM 58 340 69 50
 Gdańsk ŚWIAT DRZWI BUDUS 58 688 67 77
 Gdynia BEL-POL 58 661 91 93
 Gliwice BEL-POL 32 778 51 79
 Gliwice HADEX 602 815 000
 Gorzów Wlkp. BEL-POL 95 722 73 19
 Grudziądz EKSPOL 56 461 37 78
 Grudziądz FACHOWIEC 56 466 25 45
 Jastrzębie Zdrój HADEX 32 478 81 37
 Jelenia Góra BEL-POL 75 641 23 73
 Katowice BEL-POL 32 252 86 91/92
 Katowice BUDUS Grupa PHMB 32 608 87 87
 Katowice FACHOWIEC 32 353 83 38
 Kielce APOLLOPLAST 41 346 10 11
 Kielce BEL-POL 41 362 68 66
 Kolbuszowa GRUPA EXPERT 17 227 00 45
 Kołobrzeg WIK 94 351 64 18
 Kraków BEL-POL 12 417 39 46
 Kraków BEL-POL CENTRUM PORTA 12 293 32 40
 Kraków FACHOWIEC 12 290 70 49
 Kraków HEBAN 12 651 87 24
 Kraków STALREM 12 264 72 25/26
 Kraków SOLO 12 278 22 27
 Kraśnik FACHOWIEC 797986400
 Kwidzyn FACHOWIEC 55 247 20 48
 Legnica BEL-POL 76 856 03 00
 Łęborg BEL-POL 59 863 30 38
 Lubin BEL-POL 76 724 95 11
 Lubin BUDUS Grupa PHMB 76 844 39 90

Lublin ART-MAR 81 718 82 57
 Lublin BEL-POL 81 460 29 07
 Lublin OKNA SZALACHA 814 434 848
 Lublin PORTO 81 444 60 25
 Łomża DW DOMEL 86 215 59 80, 86 215 42 22
 Łódź BEL-POL 42 676 76 36
 Łódź BEL-POL CH Port 42 231 57 64
 Łódź DW DOMEL 575 854 222
 Łódź MATERIAŁY BUDOWLANE 42 674 82 44
 Łódź STALREM 42 653 51 44/45
 Maków Mazowiecki CENTROBUD 29 717 13 48
 Nowa Sól BEL-POL 68 356 33 20
 Nowy Sącz BOGDAŃSKI 18 444 24 13
 Nowy Sącz TOMEX 18 444 11 27
 Nowy Sącz / Paszyn TOMEX 18 440 20 14
 Olsztyn ALTADOOR 89 533 21 07
 Olsztyn BEL-POL 774 567 999
 Olsztyn CENTRUM PORTA 89 533 08 77
 Olsztyn FACHOWIEC 89 539 95 28
 Opole BEL-POL 774 567 999
 Ostrów Wielkopolski INTAR 62 737 51 48
 Ostrów Wielkopolski LUNA 62 736 15 11
 Pabianice BEL-POL 42 215 69 78
 Piotrków Trybunalski BEL-POL 607 770 241
 Poznań BEL-POL 61 653 21 53
 Poznań FACHOWIEC 61 820 32 52
 Poznań MULTI-FORM 61 873 33 00
 Poznań CENTRUM PORTA 61 846 08 60
 Poznań RWJ EKO 609 228 800
 Poznań / Komorniki BEL-POL 61 628 06 10/11
 Poznań / Wysogotowo BUDOM MARKET PLUS 61 10 20 444
 Przasnysz/Sierakowo CENTROBUD 602 657 427
 Przemyśl MULTI-FORM 16 678 48 31
 Pszczyna KRONODOM 32 738 77 77
 Pszczyna MULTIFORM 32 447 20 46
 Puławy BEL-POL 81 888 03 49
 Przytyk OKNO-BUD 48 618 06 66
 Radom FACHOWIEC 48 340 03 45
 Radom OKNO-BUD 48 381 17 95
 Rzeszów BOZ 17 850 51 33/34
 Rzeszów FACHOWIEC 515 493 595
 Rzeszów SOLO 17 850 02 89
 Rzeszów WEPA 17 864 22 80
 Słupsk FIMAL Bałtycka/Zielona 59 848 31 59
 Sochaczew GRUPA EXPERT 46 863 26 27

Stalowa Wola / Rozwadów SOLO 15 642 62 35
 Stalowa Wola DAMONT 666 944 470
 Starachowice FACHOWIEC 41 261 25 16
 Suwałki AWURUK - STOLARKA BUDOWLANA 87 739 01 87
 Szafłary TOMEX 18 275 40 64
 Szczecin HIPER STOLARKA 91 485 64 51
 Szczecin PROHAUS 91 484 69 92
 Szczecin STALREM 91 484 73 99
 Szczecinek BEL-POL 94 372 23 38
 Świdnica BEL-POL 74 856 38 30
 Tamów TOMEX 14 627 26 32
 Toruń BEL-POL 56 622 02 26
 Toruń DRZWI-TESSA 56 655 92 60
 Toruń GRUPA EXPERT 512 290 303
 Tychy MULTI DESIGN 32 329 13 97
 Tychy MULTI-FORM 32 227 27 27
 Wałbrzych BEL-POL 74 886 95 00
 Warszawa BEL-POL CH Janki 22 702 35 01
 Warszawa BEL-POL CH Targówek 22 331 04 90
 Warszawa CENTROBUD 22 725 30 96
 Warszawa SYKOMAT 22 559 10 35
 Warszawa TECHNOBUD 22 632 85 06
 Warszawa / Błonie CENTROBUD 22 731 81 53
 Warszawa / Góraszka SYKOMAT 22 780 09 80
 Warszawa / Grodzisk Mazowiecki FACHOWIEC 22 723 00 14
 Warszawa / Łomianki TECHNOBUD 22 751 70 41-44
 Warszawa / Milanówek FACHOWIEC 22 724 35 91
 Warszawa / Okęcie BEL-POL 22 718 31 30
 Warszawa / Piaseczno SYKOMAT 22 750 68 66
 Warszawa / Piaseczno FACHOWIEC 22 750 44 48
 Warszawa / Pruszków FACHOWIEC 22 728 23 78
 Warszawa / Stara Iwiczna SYKOMAT 22 224 39 31
 Warszawa / Stara Miłosna SYKOMAT 22 773 38 81
 Warszawa / Tarczyn CENTROBUD 22 727 87 67
 Warszawa / Żabki FACHOWIEC 22 614 18 06
 Wejherowo BEL-POL 58 672 30 51
 Włocławek BEL-POL 54 234 12 57
 Wrocław BEL-POL DOMAR 71 7571630
 Wrocław BEL-POL 71 321 00 41
 Wrocław BUDUS Grupa PHMB 71 373 19 90
 Wrocław 3W Dystrybucja Budowlana 71 346 79 90
 Wrocław / Bielany BEL-POL 71 390 19 30
 Zielona Góra CeMBe 68 320 33 00
 Żyrardów FACHOWIEC 46 854 17 83



● Fabryki PORTA KMI Poland

● Regionalni Kierownicy Sprzedaży

GDAŃSK	885 960 271
KRAKÓW	721 221 000
KIELCE	601 994 394
POZNAŃ	601 994 392
WARSZAWA	782 623 137
WROCLAW	723 331 531

● Szefowie Nadzoru Inwestycji

PÓŁNOC	603 952 003
ZACHÓD	601 994 396
POŁUDNIE	782 623 138
WSCHÓD	601 994 399

Niniejszy katalog produktów nie stanowi oferty w rozumieniu przepisów Kodeksu Cywilnego, ani zapewnienia w rozumieniu przepisu art. 4 ustawy z dnia 27.07.2002 r. o szczególnych warunkach sprzedaży konsumenckiej. Firma Porta KMI Poland S.A. zastrzega sobie prawo wprowadzenia (bez uprzedzenia) zmian parametrów technicznych, wyposażenia, cen, warunków wydłużonej gwarancji oraz specyfikacji produktów. Wszystkie ceny, zawarte w niniejszym Katalogu, stanowią średnie rynkowe ceny detaliczne produktów, określone na podstawie wybranej próbkę transakcji dokonywanych przez dealerów i Autoryzowane Punkty Sprzedaży (APS). Ceny w Katalogu podane są w PLN. Niniejszy Katalog nie ustala cen odsprzedaży, zaś poszczególni dealerzy i APS indywidualnie określają ceny produktów Porta, w związku z czym ceny sprzedaży mogą się różnić w poszczególnych punktach sprzedaży. Zawarte informacje są aktualne w chwili ukazania się niniejszej publikacji. Wszystkie poprzednie cenniki dotyczące tego samego asortymentu tracą ważność. Aktualne ceny i szczegółowa oferta dostępna również na www.porta.com.pl

UWAGA! Ze względu na użytą technikę druku kolor prezentowanego produktu może różnić się od oryginału.